

Pubbl. 68330260B - Gen/2021

P **MANUAL DE INSTRUÇÕES**

RO **MANUAL DE UTILIZARE ȘI ÎNTREȚINERE**

TR **MOTORLU ÇAPA KULLANIM KILAVUZU**

DK **BRUGER- OG VEDLIGEHOLDELSESVEJLEDNING**

CZ **NÁVOD K INSTALACI, OBSLUZE A ÚDRŽBĚ**

SK **NÁVOD NA POUŽITIE A ÚDRŽBU**



P

INTRODUÇÃO

TRADUÇÃO DAS INSTRUÇÕES ORIGINAIS

Para utilizar correctamente o motocultivador e evitar acidentes, não comece a trabalhar sem primeiro ler este manual com a máxima atenção. Neste manual encontram-se as descrições de funcionamento dos diversos componentes e as instruções para o necessário controle e para a manutenção.

N.B. As descrições e as ilustrações contidas neste manual não se consideram rigorosamente obrigatórias. A Empresa reserva-se o direito de realizar modificações sem ter que atualizar cada vez este manual.

RO

INTRODUCERE

TRADUCEREA INSTRUCȚIUNILOR ORIGINALE

Pentru o utilizare corectă a motoculturului și pentru a evita accidentele, nu începeți lucrul fără a fi citit acest manual cu cea mai mare atenție. În acest manual veți găsi explicații privind funcționarea diferitelor componente și instrucțiuni privind verificările necesare și întreținerea.

N.B. Descrierile și ilustrațiile din acest manual nu îl angajează cu nimic pe producător. Firma își rezervă dreptul de a aduce eventuale modificări, fără a-și lua angajamentul de a actualiza de fiecare dată acest manual.

TR

GİRİŞ

ORJİNAL TALİMATLARIN ÇEVİRİSİ

Motorlu kültivatörü doğru şekilde kullanmak ve kazaları önlemek için, bu kılavuzu azami dikkat göstererek okumadan çalışmaya başlamayınız. Bu kitapta, çeşitli aksamların çalışması ile ilgili açıklamaları ve ayrıca gerekli kontroller ve ilgili bakımla ilgili talimatları bulacaksınız.

NOT Bu kılavuzda hangi çizimlerin ve teknik özelliklerin bulunması gerektiği her ülkenin kanunlarına göre değişiklik gösterebilir. İmalatçı firma tarafından gerekli görülebilecek değişiklikler kullanıcıya bildirilmeden yapılabilir.

DK

INDLEDNING

OPRINDELIG VEJLEDNING

For at kunne anvende motorkultivatoren korrekt og undgå ulykker må man ikke starte arbejdet uden først at have læst denne vejledning omhyggeligt. I denne vejledning findes forklaringer på funktionen af de forskellige komponenter samt vejledning i de nødvendige kontroller og i vedligeholdelsen.

NB. Beskrivelserne og illustrationerne i dette hæfte er kun vejledende Firmaet forbeholder sig retten til at foretage ændringer uden forpligtelse til også at opdatere vejledningen fra gang til gang

CZ

ÚVOD

PŮVODNÍ NÁVOD

Před prvním použitím kultivátoru si pozorně přečtete tento návod, abyste jej mohli správně používat a zabránili tak možným úrazům. V tomto návodu najdete vysvětlení činnosti různých částí stroje a pokyny k provádění potřebných kontrol a údržby.

Poznámka Ilustrace a specifikace uvedené v tomto návodu nejsou přísně závazné. Výrobce si vyhrazuje právo na provádění změn bez předchozího upozornění.

SK

ÚVOD

PŮVODNÉ POKYNY

Aby ste motorový kultivátor používali správne a predišli nehodám, nezačínajte prácu bez toho, že by ste si veľmi pozorne prečítali návod na používanie. V tomto návode nájdete vysvetlenia činnosti rôznych častí, ako aj pokyny pre nevyhnutné kontroly a údržbu.

Poznámka. Popisy a ilustrácie uvedené v tomto návode nie sú prísne záväzné. Výrobca si vyhradzuje právo na vykonávanie zmien v tomto návode bez predchádzajúceho upozornenia.



ATENÇÃO!!!



RISCO DE PREJUÍZO AUDITIVO

NAS NORMAIS CONDIÇÕES DE UTILIZAÇÃO, ESTA MÁQUINA PODE COMPORTAR PARA O OPERADOR ENCARREGADO UM NÍVEL DE EXPOSIÇÃO PESSOAL DIÁRIA AO RUÍDO IGUAL OU SUPERIOR A

85 dB(A)



PAS PÅ!!!



RISIKO FOR HØRESKADER

UNDER NORMALE DRIFTSBETINGELSER KAN DENNE MASKINE MEDFØRE, AT DEN PÅGÆLDENDE OPERATØR UDSÆTTES FOR ET DAGLIGT STØJNIVEAU, DER ER LIG MED ELLER HØJERE END

85 dB(A)



ATENȚIE!!!



RISC DE DIMINUARE A AUZULUI

ÎN CONDIȚII NORMALE DE UTILIZARE, ACEST APARAT POATE FACE CA OPERATORUL SĂ FIE SUPUS LA UN NIVEL DE EXPUNERE PERSONALĂ, ZILNICĂ, LA ZGOMOT EGALĂ CU SAU MAI MARE DE

85 dB(A)



POZOR!!!



NEBEZPEČÍ POŠKOZENÍ SLUCHU

PŘI NORMÁLNÍCH PODMÍNKÁCH POUŽITÍ JE OBSLUHA TOHOTO STROJE DENNĚ VYSTAVENA HLUKU, KTERÝ SE ROVNÁ NEBO JE VĚTŠÍ NEŽ

85 dB(A)



DİKKAT!!!



İŞİTME KAYBI RİSKİ

NORMAL ŞARTLARDA BU MOTORUN KULLANIMI SİRASINDA KULLANICI GÜNLÜK

85 dB(A)

VE ÜSTÜ GÜRÜLTÜYE MARUZ KALABİLİR.



POZOR!!!



RIZIKO POŠKODENIA SLUCHU

ZA NORMÁLNYCH PODMIENOK POUŽÍVANIA SA OSOBA, KTORÁ STROJ POUŽÍVA, VYSTAVUJE DENNEJ HLADINE HLUKU ROVNEJ ALEBO VYŠŠEJ AKO

85 dB(A)

P

⚠ ATENÇÃO!!

É possível que alguns dispositivos descritos no manual não existam na sua máquina, em função da configuração escolhida e do mercado a que a máquina se destina.

DK

⚠ PAS PÅ!!

Det er muligt, at nogle af anordningerne beskrevet i vejledningen ikke findes på din maskine, afhængigt af det valgte udstyr og markedet, hvortil maskinen er beregnet.

RO

⚠ ATENȚIE!!

Este posibil ca unele dispozitive descrise în manual să nu fie prezente pe mașina dv., în funcție de echipamentul ales și de piața țării în care este destinată mașina.

CZ

⚠ POZOR!!!

Je možné, že podle zvolené výbavy a trhu, pro který je stroj určen, některá zařízení popsaná v tomto návodu na vašem stroji nejsou.

TR

⚠ DİKKAT!!

Kılavuzda açıklanan bazı aygıtlar, seçilen kurguya ve makinenin amaçlandığı piyasaya bağlı olarak makinenizde mevcut olmayabilir.

SK

⚠ POZOR!!

Je možné, že niektoré zariadenia opísané v návode nie sú na vašom stroji k dispozícii, a to v závislosti od zvolenej výbavy a trhu, pre ktorý je stroj určený.

P INDICE

INTRODUÇÃO _____	98	PARAGEM DO MOTOR _____	148
DECLARAÇÃO DE CONFORMIDADE _____	101	TRANSPORTE _____	150
COMPONENTES DO MOTOCULTIVADOR _____	102	MANUTENÇÃO _____	152
EXPLICAÇÃO DOS SÍMBOLOS E ADVERTÊNCIAS DE SEGURANÇA _____	104	ESQUEMA ELÉCTRICO _____	166
NORMAS DE SEGURANÇA _____	108	ACESSÓRIOS OPCIONAIS _____	170
MONTAGEM _____	114	DADOS TÉCNICO _____	180
PARA DAR PARTIDA _____	120	TABELA DE MANUTENÇÃO _____	184
FUNCIONAMENTO E SEGURANÇA _____	138	RESOLUÇÃO DE PROBLEMAS _____	187
DISPOSITIVOS DE SEGURANÇA _____	146	CERTIFICADO DE GARANTIA _____	190

RO CUPRINS

INTRODUCERE _____	98	OPRIREA MOTORULUI _____	148
DECLARAȚIE DE CONFORMITATE _____	101	TRANSPORTUL _____	150
COMPONENTELE MOTOCULTORULUI _____	102	ÎNTREȚINEREA _____	152
EXPLICAȚIA SIMBOLURILOR ȘI RECOMANDĂRI PRIVIND SIGURANȚA _____	104	SCHEMA ELECTRICĂ _____	166
NORME DE SIGURANȚĂ _____	109	ACCESORII OPȚIONALE _____	170
ASAMBLAREA _____	114	DATE TEHNICE _____	180
PORNIREA _____	120	TABEL DE ÎNTREȚINERE _____	184
UTILIZAREA ȘI SIGURANȚA _____	138	REMEDIEREA PROBLEMEI _____	187
DISPOZITIVE DE SIGURANȚĂ _____	146	CERTIFICAT DE GARANȚIE _____	190

TR İÇİNDEKİLER

GİRİŞ _____	98	İŞLETİM VE GÜVENLİK _____	146
UYGUNLUK BEYANI _____	101	MOTOR DURDURULMASI _____	148
MOTORLU KÜLTİVATÖRÜN BİLEŞENLERİ _____	102	NAKLİYE _____	150
SEMBOLLER VE İKAZ İŞARETLERİNİN AÇIKLAMALARI _____	104	BAKIM _____	154
GÜVENLİK ÖNLEMLERİ _____	110	ELEKTRİK ŞEMASI _____	167
MONTAJ _____	114	OPSİYONEL AKSESUARLAR _____	170
ÇALIŞTIRMAYA GEÇİŞ _____	120	TEKNİK ÖZELLİKLER _____	180
GÜVENLİK AYGITLARI _____	138	BAKIM TABLOSU _____	185
		PROBLEM GİDERME _____	188
		GARANTİ SERTİFİKASI _____	190

DK INDHOLDSFORTEGNELSE

INDLEDNING _____	98	SIKKERHEDSANORDNINGER _____	147
OVERENSSTEMMELSESERKLÆRING _____	101	MOTORSTOP _____	149
MOTORKULTIVATORENS KOMPONENTER _____	102	TRANSPORT _____	151
SYMBOLER OG SIKKERHEDSADVARSLER _____	104	VEDLIGEHOLDELSE _____	155
SIKKERHEDSFORSKRIFTER _____	111	ELDIAGRAM _____	167
MONTERING _____	115	EKSTRAUDSTYR _____	171
START _____	121	TEKNISKE SPECIFIKATIONER _____	180
BRUG OG SIKKERHED _____	139	VEDLIGEHOLDELSESTABEL _____	185
		PROBLEMLØSNING _____	188
		GARANTICERTIFIKAT _____	191

CZ OBSAH

ÚVOD _____	98	ZASTAVENÍ MOTORU _____	149
PROHLÁŠENÍ O SHODĚ _____	101	PŘEPRAVA _____	151
SOUČÁSTI KULTIVÁTORU _____	102	ÚDRŽBA _____	153
VYSVĚTLENÍ SYMBOLŮ A BEZPEČNOSTNÍCH UPOZORNĚNÍ _____	104	ELEKTRICKÉ SCHÉMA _____	167
BEZPEČNOSTNÍ PŘEDPISY _____	112	VOLITELNÁ PŘÍSLUŠENSTVÍ _____	171
MONTÁŽ _____	115	TECHNICKÉ ÚDAJE _____	180
STARTOVÁNÍ _____	121	TABULKA ÚDRŽBY _____	186
POUŽITÍ A BEZPEČNOST _____	139	ŘEŠENÍ PROBLÉMŮ _____	189
BEZPEČNOSTNÍ ZAŘÍZENÍ _____	147	ZÁRUČNÍ LIST _____	191

SK OBSAH

ÚVOD _____	98	ZASTAVENIE MOTORA _____	149
VYHLÁSENIE O ZHODE _____	101	PREPRAVA _____	151
ČASTI MOTOROVÉHO KULTIVÁTORA _____	102	ÚDRŽBA _____	153
POPIS SYMBOLOV A BEZPEČNOSTNÝCH UPOZORNENÍ _____	104	ELEKTRICKÁ SCHÉMA _____	167
BEZPEČNOSTNÉ PŘEDPISY _____	113	DOPLNKOVÉ PŘÍSLUŠENSTVO _____	171
MONTÁŽ _____	115	TECHNICKÉ ÚDAJE _____	180
NAŠARTOVANIE _____	121	TABULKA ÚDRŽBY _____	186
POUŽÍVANIE A BEZPEČNOSŤ _____	139	ODSTRANOVANIE PROBLÉMOV _____	189
BEZPEČNOSTNÉ ZARIADENIA _____	147	ZÁRUČNÝ LIST _____	191

DECLARAÇÃO DE CONFORMIDADE	DECLARAȚIE DE CONFORMITATE	UYGUNLUK BEYANI	OVERENSSTEMMEL-SESERKLÆRING	PROHLÁŠENÍ O SHODĚ	VYHLÁŠENIE O ZHODE
Português	Română	Türkçe	Dansk	Česky	Slovensky
O subscrito,	Subsemnatul,	Aşağıda imzası bulunan,	Undertegnede	Níže podepsaný	Podpísaný,
EMAK spa via Fermi, 4 - 42011 Bagnolo in Piano (RE) ITALY					
atesta sob a própria responsabilidade que a máquina:	declar pe propria mea răspundere că mașina:	aşağıda özellikleri verilen makine ile ilgili olarak sorumluluğu kendine ait olmak üzere müteakip beyanı vermektedir:	erklærer under ansvar, at maskinen	prohlašuje na svou vlastní odpovědnost, že stroj:	prehlasuje, na vlastnú zodpovednosť, že strojové zariadenie:
1. categoria: motocultivador	1. Categoria: motocultor	1. Tip: motorlu kültivatör	1. Type: motorkultivator	1. Druh: kultivátor	1. Druh: motorový kultivátor
2. Marca: / Tipo:	2. Marca: / Tipul:	2. Marka: / Tip:	2. Mærke: Type:	2. Značka: / typ:	2. Značka: / Typ:
BERTOLINI 417 S - 418 S / NIBBI MAK 17 S - MAK 18 S - MAK 8 S / EFCO MC 417 S - MC 418 S					
3. identificação de serie	3. identificare de serie	3. Seri tanımlaması	3. serieidentifikation	3. Identifikační sériové č.	3. sériové označenie
B74 XXX 0001 ÷ B74 XXX 9999 (417 S - MAK 17 S - MC 417 S) - B75 XXX 0001 ÷ B75 XXX 9999 (418 S - MAK 18 S - MAK 8 S - MC 418 S)					
está conforme as disposições da Diretiva/Regulamento e alterações ou retificações subsequentes:	este conform cu prevederile Directivei/Regulamentului cu modificările sau completările ulterioare:	Yönergenin/Yönetmeliğin hükümlerine ve müteakip değişikliklerine ve eklerine uygundur:	er i overensstemmelse med direktivet / forordningen og efterfølgende ændringer og integreringer:	je v souladu s ustanoveními směrnice / nařízení v platném znění:	spĺňa požiadavky smernice/nariadenia v znení neskorších zmien a doplnení:
2006/42/EC - 2014/30/EU - (EU) 2016/1628					
está em conformidade com as disposições das seguintes normas harmonizadas:	este conformă cu dispozițiile din următoarele norme armonizate:	aşağıdaki ilgili standartların şart ve koşullarına uygundur:	er i overensstemmelse med bestemmelserne i følgende harmoniserede standarder	je v souladu s následujícími harmonizovanými normami:	vyhovuje požiadavkám nasledujúcich harmonizovaných noriem:
EN 12733:2018 - EN 709:1997+A4:2009 - EN ISO 14982:2009					

Feito em / Fabricat în / Yapım yeri / Til / Podepsáno v / Vypracované v : Bagnolo in piano (RE) Italy - via Fermi, 4

Data / Data / Dato / Data / Datum / Dátum: 01/12/2018

Documentação Técnica depositada em Sede Administrativa. - Direcção Técnica
 Documentația Tehnică este depusă la Sediul Administrativ. - Direcția Tehnică
 Teknik dokümanlar İdari Merkezde bulundurulmaktadır. - Teknik Kilavuz
 Teknisk dokumentation befinder sig på hovedsædet. - Teknisk direktion
 Technická dokumentace uložena ve správním sídle společnosti. - Technické vedení
 Technická dokumentácia je uložená v administratívnom sídle. - Technické oddelenie

 **Emak**[®]
 Fausto Bellamico - President

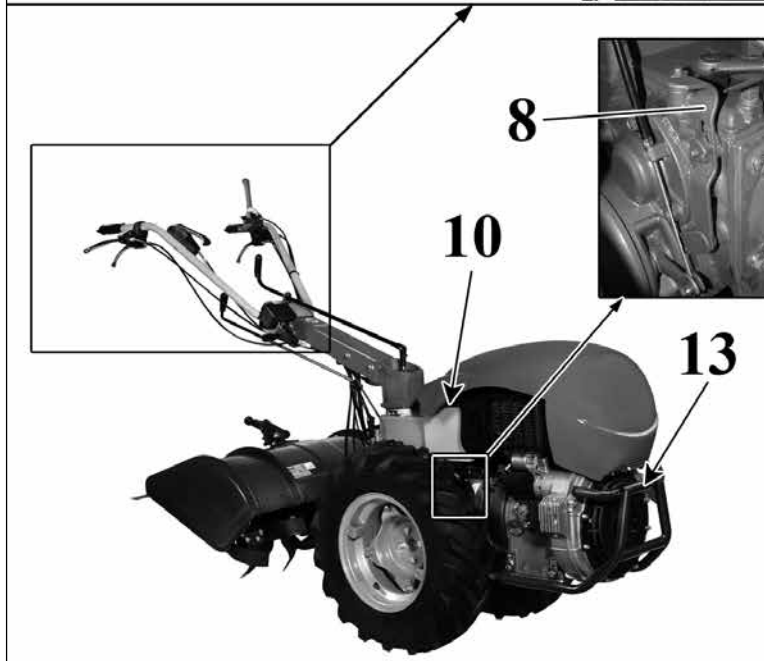
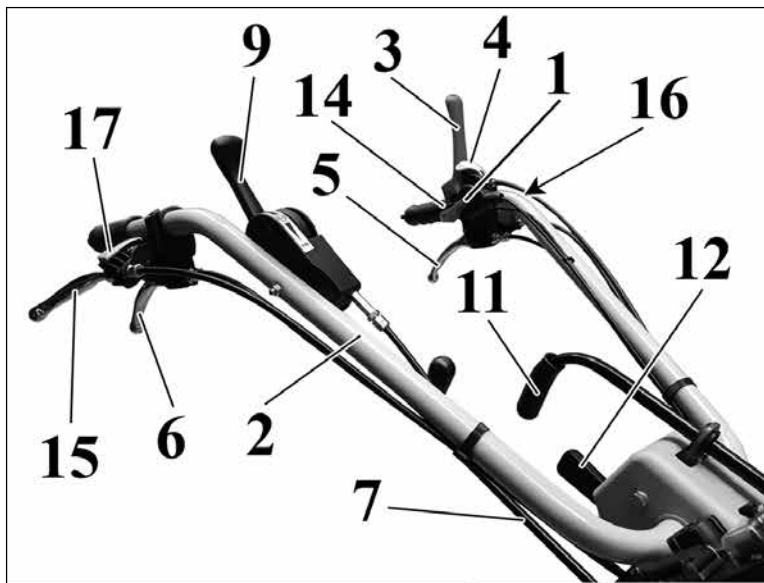

P COMPONENTES DO MOTOCULTIVADOR

- | | |
|---|---|
| 1. Interruptor de massa | 10. Porta-bateria |
| 2. Punho | 11. Alavanca de comando da caixa de velocidades |
| 3. Alavanca de presença do operador | 12. Regulação vertical do guiador |
| 4. Bloqueio da alavanca de presença do operador | 13. Pega de arranque |
| 5. Alavanca da embraiagem | 14. Alavanca de acelerador |
| 6. Alavanca de regulação horizontal do guiador | 15. Alavanca de comando do travão direito |
| 7. Alavanca de engate da tomada de força independente | 16. Alavanca de comando do travão esquerdo |
| 8. Alavanca do inversor de marcha | 17. Bloqueios da alavanca do travão |
| 9. Alavanca de bloqueio do diferencial | |

RO COMPONENTELE MOTOCULTORULUI

- | | |
|---|--|
| 1. Întrerupător de masă | 10. Suportul bateriei |
| 2. Ghidon | 11. Manetă schimbător de viteze |
| 3. Manetă pentru prezența operatorului | 12. Reglarea pe verticală a ghidonului |
| 4. Blocarea manetei pentru prezența operatorului | 13. Mâner de pornire |
| 5. Manetă de ambreiaj | 14. Maneta de accelerație |
| 6. Manetă pentru reglarea orizontală a ghidonului | 15. Maneta de comandă a frânei din dreapta |
| 7. Manetă cuplare priză de putere independentă | 16. Maneta de comandă a frânei din stânga |
| 8. Manetă marșarier | 17. Blocarea manetei de frână |
| 9. Manetă de blocare diferențial | |

TR MOTORLU KÜLTİVATÖRÜN BİLEŞENLERİ

- | | |
|--|-------------------------------------|
| 1. Açma/kapama düğmesi | 10. Akü taşıyıcısı |
| 2. Sap | 11. Şanzıman kumanda kolu |
| 3. Operatör tespit kolu | 12. Kolun dikey şekilde ayarlanması |
| 4. Operatör tespit kolu kilidi | 13. Startör kolu |
| 5. Debriyaj kolu | 14. Manivela tetikleyici |
| 6. Gidon yatay ayarlama kolu | 15. Sağ fren kumanda kolu |
| 7. Bağımsız güç ünitesini devreye sokma kolu | 16. Sol fren kumanda kolu |
| 8. Geri vites kolu | 17. Fren kolu kilitleri |
| 9. Diferansiyel kilitleme kolu | |

DK MOTORKULTIVATORENS KOMPONENTER

- | | |
|--|--------------------------------|
| 1. Startkontakt | 9. Håndtag differentialespærre |
| 2. Styr | 10. Batteriholder |
| 3. Håndtag operatør til stede | 11. Gearhåndtag |
| 4. Låsehåndtag operatør til stede | 12. Lodret justering af styret |
| 5. Koblingshåndtag | 13. Starthåndtag |
| 6. Håndtag vandret justering af styret | 14. Gashåndtag |
| 7. Koblingshåndtag uafhængigt kraftudtag | 15. Håndtag højre bremse |
| 8. Bakgearshåndtag | 16. Håndtag venstre bremse |
| | 17. Blokeringer bremsehåndtag |

CZ SOUČÁSTI KULTIVÁTORU

- | | |
|--|-----------------------------------|
| 1. Vypínač | 8. Páčka pro obrácení směru jízdy |
| 2. Řídítka | 9. Páčka uzávěrky diferenciálu |
| 3. Páčka přítomnosti obsluhy | 10. Držák akumulátoru |
| 4. Aretace páčky přítomnosti obsluhy | 11. Řádicí páčka převodovky |
| 5. Páčka spojky | 12. Svislé nastavení řídítek |
| 6. Páčka pro vodorovné seřízení řídítek | 13. Rukojeť startéru |
| 7. Páčka zapojení nezávislého vývodového hřídele | 14. Páčka plynu |
| | 15. Páčka ovládání pravé brzdy |
| | 16. Páčka ovládání levé brzdy |
| | 17. Aretace brzdové páčky |

SK ČASTI MOTOROVÉHO KULTIVÁTORA

- | | |
|---|----------------------------------|
| 1. Vypínač zapalovania | 9. Páka blokovania diferenciálu |
| 2. Držadlo | 10. Držiak akumulátora |
| 3. Páka přítomnosti pracovníka | 11. Páka ovládania prevodu |
| 4. Blokowanie páky přítomnosti pracovníka | 12. Vertikálna regulácia držadla |
| 5. Páka spojky | 13. Štartovacia rukoväť |
| 6. Páka horizontálnej regulácie držadla | 14. Páčka plynu |
| 7. Páka spojky nezávislej hnacej zásuvky | 15. Páka ovládania pravej brzdy |
| 8. Páka zmeny smeru chodu | 16. Páka ovládania ľavej brzdy |
| | 17. Blokowanie páky brzdy |

P - CONSULTE O MANUAL DO MOTOR

RO - VEZI MANUALUL MOTORULUI

TR - MOTOR KULLANIM KILAVUZUNU OKUYUN

DK - SE VEJLEDNING TIL MOTOREN

CZ - VIZ PŘÍRUČKA PRO MOTOR

SK - POZRI NÁVOD MOTORA

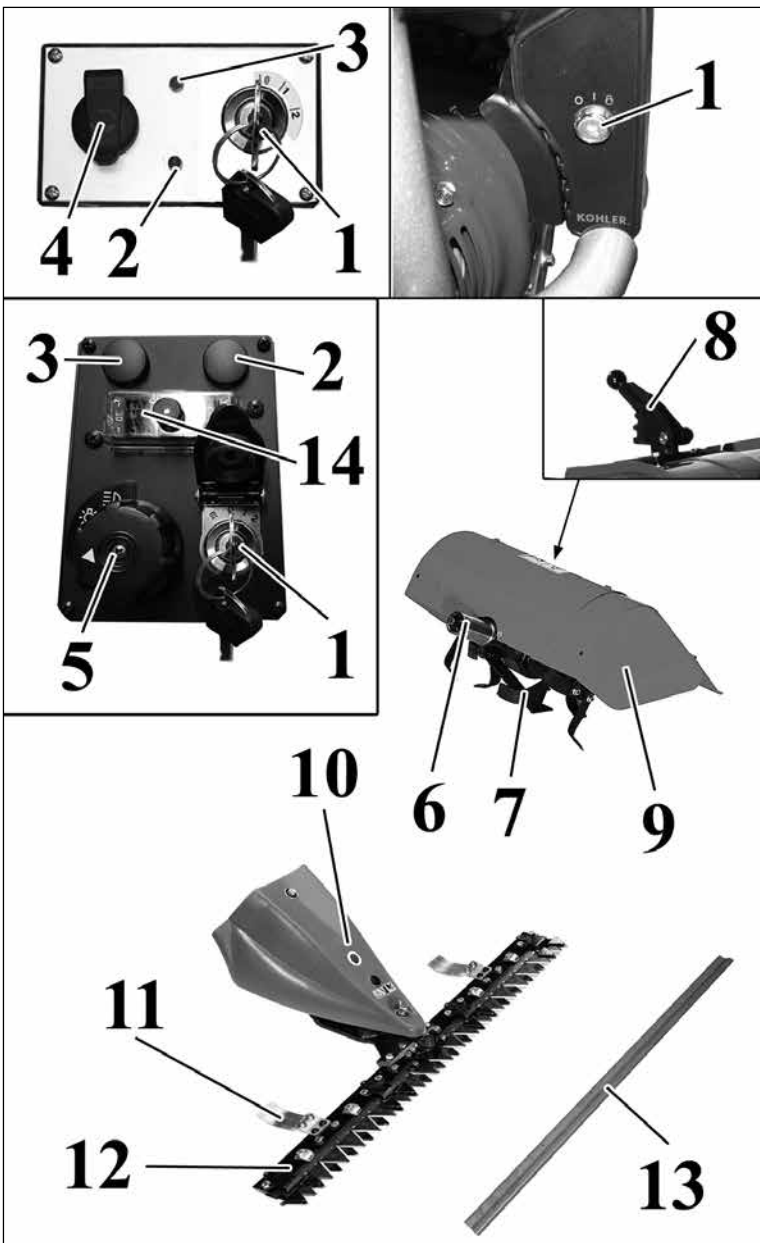

P - CONSULTE O MANUAL DO MOTOR

RO - VEZI MANUALUL MOTORULUI

TR - MOTOR KULLANIM KILAVUZUNU OKUYUN

DK - SE VEJLEDNING TIL MOTOREN

CZ - VIZ PŘÍRUČKA PRO MOTOR

SK - POZRI NÁVOD MOTORA

P COMPONENTES ACESSÓRIOS

1. Interruptor de arranque
2. Luz piloto de recarga das baterias
3. Luz piloto da pressão do óleo
4. Tomada unipolar para farol de trabalho
5. Selector de luzes
6. Engate da tomada de força
7. Utensílios de trabalho
8. Timão de profundidade
9. Cárter de protecção das fresas
10. Movimento da barra
11. Patim
12. Barra de corte
13. Cobertura das lâminas
14. Fusíveis

RO COMPONENTE ACCESORII

1. Întreprupător de pornire
2. Martor încărcare baterie
3. Martor presiune ulei
4. Priză monopolară pentru farul de lucru
5. Selector lumini
6. Cuplaj priză de putere
7. Accesoriile de lucru
8. Bară pentru reglarea adâncimii
9. Carter protecție freze
10. Mecanism bară
11. Patină
12. Bară de cosire
13. Acoperitoare lame
14. Siguranțe fuzibile

TR AKSESUAR BİLEŞENLERİ

1. Marş düğmesi
2. Akü şarj lambası
3. Yağ basıncı lambası
4. Çalışma lambası için tek kutuplu priz
5. Far selektörü
6. Güç çıkışı kavraması
7. Çalışma aletleri
8. Derinlik dümeni
9. Kesici koruma kapağı
10. Çubuk mekanizması
11. Kızak
12. Biçme çubuğu
13. Bıçak kılıfı
14. Sigortalar

DK EKSTRA KOMPONENTER

1. Startkontakt
2. Kontrollampe batterioplading
3. Kontrollampe olietryk
4. Enpolet stik til arbejdslygte
5. Lysvælger
6. Tilkobling kraftudtag
7. Arbejdsredskaber
8. Dybdestang
9. Beskyttelsesskærm fræsere
10. Bevægelse stang
11. Slidsko
12. Knivbjælke
13. Klingedække
14. Sikringer

CZ SOUČÁSTI PŘÍSLUŠENSTVÍ

1. Spínač startéru
2. Kontrolka nabíjení akumulátoru
3. Kontrolkatlakumotorového oleje
4. Jednopolová zásuvka pro pracovní světlo
5. Přepínač světel
6. Připojka vývodového hřídele
7. Pracovní nářadí
8. Držákpropracovníhloubku
9. Ochranný kryt nožů
10. Pohyb žací lišty
11. Patka
12. Žací lišta
13. Kryt nožů
14. Pojistky

SK KOMPONENTY PRÍSLUŠENSTVA

1. Spínač štartovania
2. Kontrolka nabitia akumulátora
3. Kontrolka tlaku oleja
4. Jednopolárna zásuvka pre pracovný svetlo
5. Prepínač svetiel
6. Zapojenie k hnacej zásuvke
7. Pracovné nástroje
8. Regulátor hĺbky záberu
9. Ochranný kryt fréz
10. Pohyb lišty
11. Posúvač
12. Kosacia lišta
13. Kryt čepele
14. Poistky

P EXPLICAÇÃO DE SIMBOLOS E ADVERTÊNCIAS DE SEGURANÇA

DK SYMBOLFORKLARING OG SIKKERHEDSFORSKRIFTER

RO EXPLICAȚIA SIMBOLURILOR ȘI RECOMANDĂRI PRIVIND SIGURANȚA

CZ VYSVĚTLENÍ SYMBOLŮ A BEZPEČNOSTNÍCH UPOZORNĚNÍ

TR SEMBOLLERİN AÇIKLAMASI VE GÜVENLİK İKAZLARI

SK POPIS SYMBOLOV A BEZPEČNOSTNÝCH UPOZORNĚNÍ

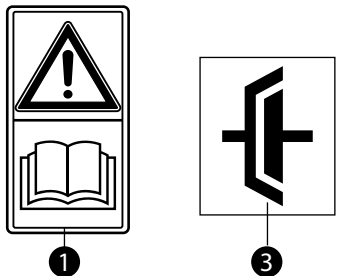

- P**
- 1 - Antes de utilizar a máquina, leia o manual de instruções
 - 2 - R = engate da marcha-atrás
1 = engate da primeira velocidade
2 = engate da segunda velocidade
3 = engate da terceira velocidade
4 = engate da quarta velocidade
 - 3 - Comando da embraiagem
 - 4 - Comando do acelerador
 - 5 - Comando do travão

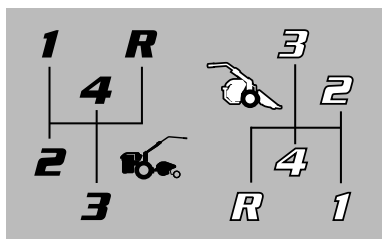

- RO**
- 1 - Citiți manualul de utilizare și întreținere înainte de a folosi acest aparat.
 - 2 - R = cuplare marșarier
1 = cuplare deplasare în viteza întâi
2 = cuplare deplasare în viteza a doua
3 = cuplare deplasare în viteza a treia
4 = cuplare deplasare în viteza a patra
 - 3 - Comandă ambreiaj
 - 4 - Comandă accelerator
 - 5 - Comandă frână

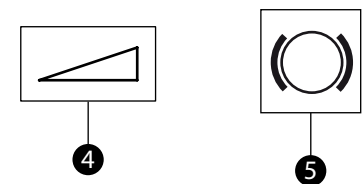

- TR**
- 1 - Sirt atomizörünü kullanmadan önce kullanım kılavuzunu okuyun.
 - 2 - R = geri vitesi devreye sokma
1 = ilk hız vites kavraması
2 = ikinci hız vites kavraması
3 = üçüncü hız vites kavraması
4 = dördüncü Hiz vites kavraması
 - 3 - Kavrama kumandası
 - 4 - Gaz/hız kumandası
 - 5 - Fren kumandası

- DK**
- 1 - Læs bruger- og vedligeholdelsesvejledningen før brugen af denne maskine
 - 2 - R = tilkobling bakgear
1 = tilkobling 1. gear
2 = tilkobling 2. gear
3 = tilkobling 3. gear
4 = tilkobling 4. gear
 - 3 - Koblingshåndtag
 - 4 - Gashåndtag
 - 5 - Bremsehåndtag

- CZ**
- 1 - Před prací se strojem si přečtete návod k obsluze.
 - 2 - R = řazení zpátečky
1 = zařazení prvního rychlostního stupně
2 = zařazení druhého rychlostního stupně
3 = zařazení třetího rychlostního stupně
4 = zařazení čtvrtý rychlostního stupně
 - 3 - Ovládání spojky
 - 4 - Ovládání akcelérátoru
 - 5 - Ovládání brzdy

- SK**
- 1 - Pred prácou s týmto strojom si prečítajte návod na použitie a údržbu.
 - 2 - R = zaradenie spiatocky
1 = zaradenie prvého rýchlostného stupňa
2 = zaradenie druhého rýchlostného stupňa
3 = zaradenie tretieho rýchlostného stupňa
4 = zaradenie štvrtý rýchlostného stupňa
 - 3 - Ovládač spojky
 - 4 - Ovládač akcelérátora
 - 5 - Ovládač brzdy

P EXPLICAÇÃO DE SIMBOLOS E ADVERTÊNCIAS DE SEGURANÇA

DK SYMBOLFORKLARING OG SIKKERHEDSFORSKRIFTER

RO EXPLICAȚIA SIMBOLURILOR ȘI RECOMANDĂRI PRIVIND SIGURANȚA

CZ VYSVĚTLENÍ SYMBOLŮ A BEZPEČNOSTNÍCH UPOZORNĚNÍ

TR SEMBOLLERİN AÇIKLAMASI VE GÜVENLİK İKAZLARI

SK POPIS SYMBOLOV A BEZPEČNOSTNÝCH UPOZORNĚNÍ



6



7

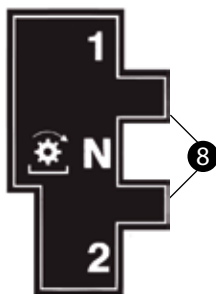

8

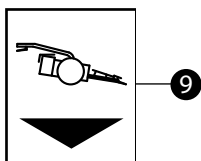

9

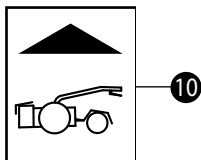

10

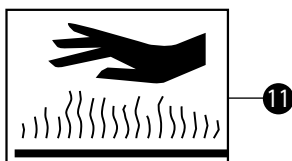

11

- P**
- 6 - Bloqueio do diferencial
 - 7 - Desbloqueio do diferencial
 - 8 - Engate da tomada de força:
N = desengate da tomada de força
1 = engate da tomada de força primeira velocidade
2 = engate da tomada de força segunda velocidade
 - 9 - Sentido de marcha à frente na configuração de alfaiais frontais
 - 10 - Sentido de marcha à frente na configuração de alfaiais traseiras
 - 11 - **ATENÇÃO:** As superfícies podem estar quentes

- RO**
- 6 - Blocare diferențial
 - 7 - Deblocare diferențial
 - 8 - Cuplare priză de putere:
N = decuplare priză de putere
1 = cuplare priză de putere la viteza întâi
2 = cuplare priză de putere la viteza a doua
 - 9 - Direcție de deplasare înainte, configurație cu accesorii frontale
 - 10 - Direcție de deplasare înainte, configurație cu accesorii posterioare
 - 11 - **ATENȚIE!** Suprafețele pot fi fierbinți

- TR**
- 6 - Diferansiyel kilidi
 - 7 - Diferansiyel kilidini açma
 - 8 - Güç ünitesini devreye sokma:
N = güç ünitesini devre dışı bırakma
1 = güç ünitesini devreye sokma birinci hız
2 = güç ünitesini devreye sokma ikinci hız
 - 9 - Önden teçhizatlı yapılandırma ileri vites yönü
 - 10 - Arkadan teçhizatlı yapılandırma ileri vites yönü
 - 11 - **DIKKAT:** yüzeyler sıcak olabilir

- DK**
- 6 - Differentialespærre
 - 7 - Udløsning differentiale
 - 8 - Tilkobling kraftudtag
N = frakobling af kraftudtag
1 =tilkobling af kraftudtag 1. gear
2 =tilkobling af kraftudtag 2. gear
 - 9 - Køretning fremad konfiguration frontredskaber
 - 10 - Køretning fremad konfiguration bagmonterede redskaber
 - 11 - **PAS PÅ!** Overfladerne kan være varme

- CZ**
- 6 - Uzávěrka diferenciálu
 - 7 - Uvolnění diferenciálu
 - 8 - Zapojení vývodového hřídele:
N = vypnutí vývodového hřídele
1 = zapnutí vývodového hřídele na první rychlostní stupeň
2 = zapnutí vývodového hřídele na druhý rychlostní stupeň
 - 9 - Směr jízdy vpřed, konfigurace čelního nářadí
 - 10 - Směr jízdy vpřed, konfigurace zadního nářadí
 - 11 - **POZOR!** povrchy mohou být horké

- SK**
- 6 - Blokovanie diferenciálu
 - 7 - Odblokovanie diferenciálu
 - 8 - Zapojenie k hnacej zásuvke:
N = odpojenie hnacej zásuvky
1 = zapojenie hnacej zásuvky pri prvej rýchlosti
2 = zapojenie hnacej zásuvky pri druhej rýchlosti
 - 9 - Smer chodu dopredu - konfigurácia predných nástrojov
 - 10 - Smer chodu dopredu - konfigurácia zadných nástrojov
 - 11 - **POZOR!** Povrch môže byť horúci

P EXPLICAÇÃO DE SIMBOLOS E ADVERTÊNCIAS DE SEGURANÇA

DK SYMBOLFORKLARING OG SIKKERHEDSFORSKRIFTER

RO EXPLICAȚIA SIMBOLURILOR ȘI RECOMANDĂRI PRIVIND SIGURANȚA

CZ VYSVĚTLENÍ SYMBOLŮ A BEZPEČNOSTNÍCH UPOZORNĚNÍ

TR SEMBOLLERİN AÇIKLAMASI VE GÜVENLİK İKAZLARI

SK POPIS SYMBOLOV A BEZPEČNOSTNÝCH UPOZORNĚNÍ

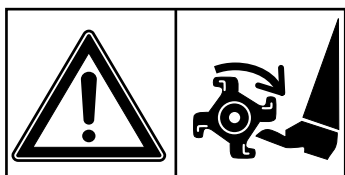

P 12 - Marca e modelo da máquina
13 - Dados Técnicos
14 - Número de série
15 - Marca CE de conformidade
16 - Tipo de máquina: **MOTOCULTIVADOR**
17 - Ano de fabricação
18 - Não aproxime as mãos ou os pés do cárter da lâmina enquanto o motor estiver ligado.
ATENÇÃO! - As lâminas permanecem em movimento por alguns segundos mesmo depois que o motor foi desligado.

RO 12 - Marca și modelul mașinii.
13 - Date tehnice.
14 - Număr de serie.
15 - Marcaj de conformitate CE.
16 - Tipul mașinii: **MOTOCULTOR**.
17 - Anul fabricației
18 - Nu apropiati mâinile sau picioarele de carterul lamei în timp ce motorul este pornit.
ATENȚIE! - Lamele rămân în mișcare timp de câteva secunde după ce motorul a fost oprit.

TR 12 - Makinenin markası ve modeli
13 - Teknik bilgiler
14 - Seri numarası
15 - CE uygunluk işareti
16 - Makine tipi: **MOTORLU KÜLTIVATÖR**
17 - Üretim yılı
18 - Motor çalışırken ellerinizi ya da ayaklarınızı makinenin üstüne ya da altına koymayın.
DİKKAT! - Motor kapatıldıktan sonra da bıçaklar birkaç saniye boyunca hareket halinde kalırlar.

DK 12 - Maskinmodel- og mærke.
13 - Tekniske specifikationer.
14 - Serienr.
15 - CE overensstemmelsesmærke.
16 - Maskintype: **MOTORKULTIVATOR**.
17 - Produktionsår
18 - Nærm ikke hænder eller fødder klingekassen, mens motoren er i gang.
PAS PÅ!! - Klingerne forbliver i bevægelse i nogle sekunder, også efter at motoren er slukket.

CZ 12 - Značka a model stroje.
13 - Technické údaje.
14 - Sériové číslo.
15 - Značka CE prokazující shodu s předpisy ES.
16 - Typ stroje: **KULTIVÁTOR**.
17 - Rok výroby
18 - Když je motor spuštěný, nepřibližujte ruce ani nohy ke krytu nože.
POZOR! - Nože se točí ještě několik sekund po vypnutí motoru.

SK 12 - Značka a model stroja.
13 - Technické údaje.
14 - Sériové číslo.
15 - Značka zhody CE.
16 - Typ stroja: **MOTOROVÝ KULTIVÁTOR**.
17 - Rok výroby
18 - Nepribližujte sa rukami ani nohami ku krytu čepele, kým je motor v chode.
POZOR! - Čepele ostanú v pohybe ešte niekoľko sekúnd aj po vypnutí motora.

P EXPLICAÇÃO DE SIMBOLOS E ADVERTÊNCIAS DE SEGURANÇA

DK SYMBOLFORKLARING OG SIKKERHEDSFORSKRIFTER

RO EXPLICAȚIA SIMBOLURILOR ȘI RECOMANDĂRI PRIVIND SIGURANȚA

CZ VYSVĚTLENÍ SYMBOLŮ A BEZPEČNOSTNÍCH UPOZORNĚNÍ

TR SEMBOLLERİN AÇIKLAMASI VE GÜVENLİK İKAZLARI

SK POPIS SYMBOLOV A BEZPEČNOSTNÝCH UPOZORNENÍ

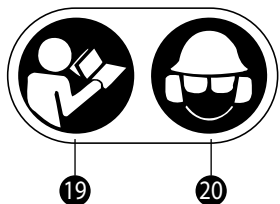

- P**
- 19 - Antes de utilizar a máquina, leia o manual de instruções
 - 20 - Usar capacete, botas, macaço e protetor auricular
 - 21 - **ATENÇÃO!** – Órgão cortante. Mantenha afastado das mãos e dos pés. Não limpe a alfaia com o motor a trabalhar.
 - 22 - A bateria é, inicialmente, fornecida sem ácido – Siga as instruções do manual para o enchimento
 - 23 - A recarga da bateria deve durar pelo menos 4 horas – Siga as instruções do manual para a recarga

- DK**
- 19 - Læs denne bruger- og vedligeholdelsesvejledning før brug af denne maskine.
 - 20 - Brug hjelm, beskyttelsesbriller og høreværn.
 - 21 - **PAS PÅ** – Skarp del. Hold hænder og fødder langt væk. Rengør ikke redskabet med motoren kørende.
 - 22 - Batteriet leveres i første omgang uden styr - Følg anvisningerne om påfyldning i vejledningen.
 - 23 - Opladningen af batteriets skal vare mindst 4 timer - Følg anvisningerne om opladning i vejledningen.



- RO**
- 19 - Citiți manualul de utilizare și întreținere înainte de a folosi acest aparat.
 - 20 - Puneți-vă cască, ochelari și căști de protecție.
 - 21 - **ATENȚIE!** – Organ de tăiere. Nu apropiați mâinile și picioarele. Nu curățați accesoriul când motorul este în funcțiune.
 - 22 - Inițial, bateria este furnizată fără acid – Urmați instrucțiunile din manual pentru a o umple
 - 23 - Încărcarea bateriei trebuie să dureze cel puțin 4 ore – Urmați instrucțiunile din manual pentru a o reîncărca

- CZ**
- 19 - Před použitím stroje si přečtěte návod k obsluze a údržbě.
 - 20 - Noste ochrannou přilbu, brýle a sluchátka.
 - 21 - **POZOR!** - Řezný orgán. Chraňte si ruce a nohy. Nářadí nečistěte, když je motor v pohybu.
 - 22 - Akumulátorová baterie je dodávána bez kyseliny - Pro naplnění postupujte podle pokynů v návodu
 - 23 - Nabíjení akumulátoru musí trvat nejméně 4 hodiny - Pro nabíjení postupujte podle pokynů v návodu

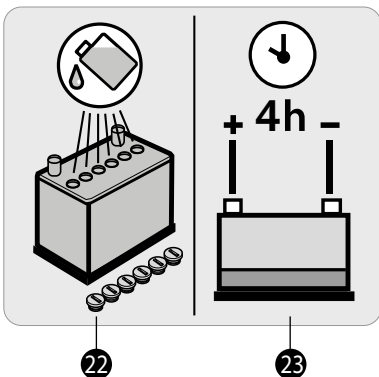

- TR**
- 19 - Makinayı kullanmadan önce kullanım kılavuzunu okuyun
 - 20 - Kask, gözlük ve kulaklık kullanın
 - 21 - **DIKKAT!** – Kesici aksam. Ellerinizi ve ayaklarınızı uzak tutunuz. Aleti motor çalışır halde temizlemeyin.
 - 22 - Akü, başlangıçta asitsiz olarak tedarik edilir – Doldurma işlemi için kılavuzdaki talimatları izleyiniz
 - 23 - Akü şarjı 4 saat dayanır – Şarj işlemi için kılavuzdaki talimatları izleyiniz

- SK**
- 19 - Pred prácou s týmto strojom si prečítajte návod na použitie a údržbu.
 - 20 - Používajte ochrannú prilbu, okuliare a slúchadlá.
 - 21 - **POZOR!** – Rezacie zariadenie. Nepribližujte sa s rukami ani nohami. Zariadenie nečistite, kým je motor v chode.
 - 22 - Akumulátor sa dodáva na začiatku bez kyseliny – Naplňte ju podľa pokynov v návode
 - 23 - Akumulátor sa musí nabíjať aspoň 4 hodiny – Pri nabíjaní postupujte podľa pokynov v návode



1

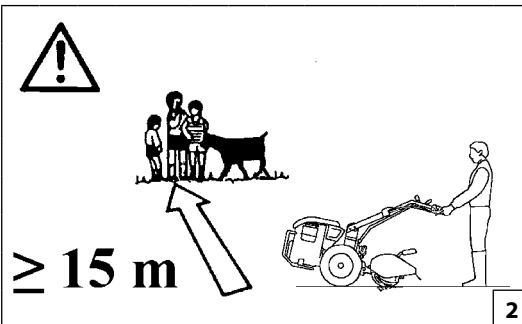

2



p.n. 001000835

3



Size 41 p.n. 001001079A
 Size 42 p.n. 001001080A
 Size 43 p.n. 001001081A
 Size 44 p.n. 001001082A
 Size 45 p.n. 001001083A

4

Português

NORMAS DE SEGURANÇA

AVISO: A exposição às vibrações provocadas pelo uso prolongado de instrumentos accionados por motores de combustão interna pode causar lesões nos vasos sanguíneos ou nos nervos dos dedos, das mãos e dos pulsos nas pessoas sujeitas a perturbações circulatorias ou inchaços anómalos. A utilização prolongada no inverno pode estar ligada ao aparecimento de varizes em pessoas saudáveis. Se aparecerem sintomas tais como entorpecimento, dor, falta de força, mudança na cor ou textura da pele, ou falta de sensibilidade nos dedos, nas mãos ou nos pulsos, interrompa a utilização da máquina e procure assistência médica.

ATENÇÃO - O motocultivador, se for bem utilizado, é um instrumento de trabalho rápido, cómodo e eficaz. Se for, no entanto, utilizado de forma incorrecta ou sem as devidas precauções poderá tornar-se um aparelho perigoso. Para que o vosso trabalho seja sempre agradável e seguro, queiram respeitar escrupulosamente as normas de segurança indicadas a seguir e no decorrer do manual.

ATENÇÃO: O sistema de arranque da sua unidade produz um campo electromagnético de intensidade muito baixa. Este campo pode interferir com alguns pacemaker. Para reduzir o risco de lesões graves ou mortais, as pessoas com pacemaker deverão consultar o seu médico e o fabricante do pacemaker antes de utilizar esta máquina.

ATENÇÃO! – A regulamentação nacional pode limitar o uso da máquina.

1. Leia atentamente o manual de instruções até compreender completamente e poder seguir todos os avisos e regras de segurança antes de utilizar a máquina.
2. Mantenha sempre o manual à mão. Em caso de desaparecimento do manual, solicite uma cópia.
3. O uso do motocultivador está reservado a operadores adultos que possam compreender e seguir as normas de segurança, precauções e instruções que se encontram neste manual. Nunca permita a utilização do motocultivador por menores de idade.
4. Não manuseie nem utilize o motocultivador quando estiver cansado, doente ou nervoso ou se estiver sob a influência de álcool, drogas ou medicamentos. Tem que estar em boas condições físicas e mentais. O trabalho com o motocultivador é cansativo. Se tiver algum problema que possa ser agravado pelo trabalho árduo, consulte um médico antes de trabalhar

com o motocultivador (Fig.1). Tenha especial cuidado antes de períodos de descanso e no final do seu turno.

5. Mantenha pessoas presentes, crianças e animais a uma distância mínima de 15 metros da área de trabalho. Não permita a presença de terceiros ou animais nas proximidades quando ligar ou utilizar o motocultivador (Fig.2).
6. Quando trabalhar com o motocultivador, utilize sempre um vestuário de protecção homologado. Não use vestuário, cachecóis, gravatas ou pulseiras que possam ficar presos nos ramos. Amarre e proteja o cabelo comprido (por exemplo, com lenços, boné, capacetes, etc.). **Botas de segurança com sola anti-derrapante e palmilha anti-perfuração. Use máscaras ou óculos de protecção. Use protecções contra o ruído: por exemplo, tampões para os ouvidos ou auscultadores anti-ruído. Use luvas que permitam a máxima absorção das vibrações (Fig. 3-4-5-6).**
7. Permita apenas que outras pessoas usem o motocultivador se tiverem lido este manual de uso e manutenção ou recebido instruções adequadas para uma utilização correcta e segura do motocultivador.
8. Inspeccione diariamente o motocultivador para garantir que todos os dispositivos, quer sejam de segurança ou outros, estão em perfeitas condições de funcionamento.
9. Nunca use um motocultivador danificado, modificado ou reparado/montado incorrectamente. Não retire, danifique ou desactive nenhum dos dispositivos de segurança. Substitua sempre imediatamente os acessórios de corte ou os dispositivos de segurança se estiverem danificados, partidos ou se forem inadequados.
10. Planeie antecipadamente o seu trabalho com todo o cuidado. Não inicie a actividade se a área de trabalho não estiver desimpedida e se não existirem pontos de apoio sólidos para os pés.
11. Qualquer trabalho com o motocultivador que não esteja contemplado neste manual deve ser realizado por pessoal competente.
12. O motocultivador é um produto destinado exclusivamente a triturar torrões e a arrotear o terreno (acessório de fresas) ou a cortar erva (acessório da barra de corte). Não é aconselhável cortar outros tipos de material. Qualquer outra utilização diferente da indicada nestas instruções pode provocar danos na máquina e constituir um sério perigo para pessoas e bens.
13. Não é permitido ligar à unidade instrumentos ou acessórios não especificados pelo fabricante.
14. Não use a máquina sem o resguardo de protecção das ferramentas rotativas.

15. Mantenha todas as etiquetas com os sinais de perigo e de segurança em perfeitas condições. Em caso de danos ou deterioramentos, é necessário substituir as etiquetas imediatamente (vide pag. 104-105-106-107).
16. Não utilize a máquina para usos diferentes dos indicados no manual (vide pag. 138).
17. É da responsabilidade do operador avaliar os potenciais riscos do terreno a trabalhar e tomar todas as precauções necessárias para garantir a sua segurança, particularmente em declives, terrenos acidentados, escorregadios ou movediços.
18. Em caso de lavoura em declives, encha o depósito de combustível até menos de metade para evitar derramar gasolina. Nos declives, proceda sempre com cuidado, trabalhando no sentido transversal e nunca em subida ou em descida. Não utilize o motocultivador em terrenos com uma inclinação superior a 10° (17 %).
19. De salientar que o proprietário ou o operador é responsável pelos acidentes ou riscos sofridos por terceiros ou bens de sua propriedade.
20. No momento de accionar as fresas rotativas, certifique-se de que não está ninguém à frente ou próximo da máquina. Segure firmemente no guiador, pois este tende a baixar no momento em que é ligado.
21. Durante o trabalho, mantenha a distância de segurança das fresas rotativas; esta distância equivale ao comprimento do guiador.
22. Em caso de utilização em terrenos escarpados, o operador deve certificar-se de que não está ninguém num raio de 20 metros à volta da máquina. O operador deve permanecer sempre aos comandos.
23. A máquina pode ser equipada com diversos acessórios. É da responsabilidade do proprietário certificar-se de que estes equipamentos ou acessórios estão homologados de acordo com as normas de segurança europeias em vigor. A utilização de acessórios não homologados pode pôr em risco a sua segurança.

AVISO: Nunca use a máquina com equipamento de segurança avariado. Efectue a verificação e manutenção do equipamento de segurança da máquina como descrito nesta secção. Se a sua máquina falhar alguma destas verificações, contacte o seu agente de serviço para a reparação.



p.n. 001000941A

p.n. 3155027R

5



6

Română

NORME DE SIGURANȚĂ

⚠ ATENȚIE: Expunerea la vibrațiile produse de utilizarea îndelungată a instrumentelor de lucru acționate de motoare cu ardere internă poate cauza leziuni ale vaselor sangvine sau ale nervilor degetelor, ai mâinilor și ai încheieturilor mâinilor la persoanele care prezintă tulburări ale circulației sangvine sau umflături anormale. Utilizarea prelungită în condiții de temperatură scăzută a fost asociată cu leziuni ale vaselor sangvine la persoanele sănătoase. Dacă se manifestă simptome precum insensibilitate, durere, modificări ale culorii sau consistenței pielii sau pierderea simțului tactil la degete, mâini și încheieturile mâinilor, întrerupeți utilizarea acestui instrument și consultați un medic.

⚠ ATENȚIE - Motocultorul, dacă este utilizat corect, este un instrument de lucru rapid, comod și eficient; dacă este utilizat în mod incorect sau fără a se lua măsurile de precauție necesare, poate deveni un instrument periculos. Pentru ca munca dv. să fie întotdeauna plăcută și sigură, respectați cu strictețe normele de siguranță indicate mai jos și în restul manualului.

⚠ ATENȚIE: Sistemul de pornire al aparatului dv. produce un câmp electromagnetic de intensitate foarte joasă. Acest câmp poate interfera cu unele pacemakere. Pentru a reduce riscul de leziuni grave sau mortale, persoanele cu pacemaker trebuie să-și consulte medicul și pe producătorul pacemakerului înainte de a utiliza acest aparat.

⚠ ATENȚIE! - Regulamentele naționale pot limita utilizarea aparatului.

1. Citiți cu atenție acest manual, astfel încât să înțelegeți complet și să respectați toate normele de siguranță, măsurile de precauție și instrucțiunile înainte a trece la utilizarea aparatului.
2. Țineți întotdeauna manualul la îndemână. În caz de pierdere a manualului, cereți un alt exemplar.
3. Utilizarea motocultorului este rezervată operatorilor adulți, care pot înțelege și respecta normele de siguranță, măsurile de precauție și instrucțiunile din acest manual. Nu trebuie să se permită niciodată ca motocultorul să fie utilizat de către minori.
4. Nu mânuiți și nu utilizați motocultorul în condiții de oboseală fizică, boală sau agitație, sau când sunteți sub efectul alcoolului, al drogurilor sau al medicamentelor. Trebuie să fiți într-o bună condiție fizică și să fiți vigilenți în permanență. Utilizarea

motocultorului este oboseitoare. Dacă sunteți predispuși la tulburări care pot fi agravate de munca oboseitoare, cereți părerea medicului înainte de a trece la folosirea motocultorului (Fig. 1). Trebuie să fiți mult mai atenți înainte de a lua pauză și spre sfârșitul turei dv. de lucru.

5. Nu lăsați copiii, persoanele din jur și animalele să se apropie la o distanță mai mică de 15 metri de zona de lucru. Nu permiteți altor persoane sau animalelor să se apropie de motocultor când acesta este pornit sau utilizat (Fig. 2).
6. Când lucrați cu motocultorul, purtați întotdeauna îmbrăcăminte de protecție omologată în privința siguranței. Nu purtați haine, fulare, cravate sau bijuterii care s-ar putea agăța în rămurele. Strângeți-vă părul, dacă este lung, și protejați-l (de ex. cu un fular, o beretă, o cască etc.). **Purtați încălțăminte de siguranță dotată cu tălpi antiderapante și cu table împotriva perforării. Purtați ochelari sau vizieră de protecție. Adoptați măsuri de protecție împotriva zgomotului: de exemplu, căști sau dopuri pentru urechi. Purtați mănuși care să permită absorbirea maximă a vibrațiilor (Fig. 3-4-5-6).**
7. Permiteți să folosească motocultorul numai persoanelor care au citit acest manual de utilizare și întreținere sau care au primit instrucțiuni adecvate referitoare la utilizarea sigură și corectă a motocultorului.
8. Controlați zilnic motocultorul pentru a vă asigura că toate dispozitivele, atât cele de siguranță, cât și celelalte, sunt în stare de funcționare.
9. Nu utilizați niciodată motocultorul defect, modificat sau reparat/montat în mod incorect. Nu scoateți, nu deteriorați și nu faceți inutilizabil niciun dispozitiv de siguranță. Înlocuiți întotdeauna imediat accesoriile de tăiere sau dispozitivele de siguranță dacă sunt deteriorate, defecte sau neadecvate în orice alt mod.
10. Planificați-vă dinainte munca. Nu începeți să lucrați dacă zona de lucru nu este liberă, dacă nu există puncte de sprijin solide pentru picioare.
11. Toate intervențiile asupra motocultorului, diferite de cele indicate în acest manual, trebuie să fie efectuate de personal competent.
12. Motocultorul este un produs destinat în exclusivitate sfărâmării bulgărilor de pământ și destelenirii terenului (accesorii: freze) sau tăierii ierburilor (accesorii: bara de cosire). Nu se recomandă să se taie alte tipuri de materiale. Orice altă utilizare, diferită de cea indicată în aceste instrucțiuni, poate duce la defectarea mașinii și poate constitui un pericol grav pentru persoane și bunuri.
13. Nu este permis să se monteze pe mașină instrumente sau accesorii care nu sunt specificate de constructor.

14. Nu utilizați mașina fără carterul de protecție al pieselor care se rotesc.
15. Mențineți în condiții perfecte toate etichetele cu semnalele de pericol și de siguranță. În caz de defectare sau deteriorare, trebuie să fie înlocuite imediat (Vezi pag. 104-105-106-107).
16. Nu utilizați mașina în scopuri diferite de cele indicate în manual (vezi pag. 138).
17. Este responsabilitatea operatorului să evalueze riscurile potențiale ale terenului pe care urmează să lucreze și să ia toate măsurile de precauție necesare pentru a garanta siguranța propriei persoane, în special pe pante, pe terenuri accidentate, alunecoase sau mobile.
18. Procedați întotdeauna cu mare grijă pe pante, lucrând în sens transversal, niciodată în susul sau în josul pantei. Nu utilizați motocultorul pe terenuri cu o pantă mai mare de 10° (17%).
19. Rețineți că proprietarul sau operatorul este responsabil pentru accidentele sau riscurile suferite de terțe persoane sau pentru deteriorarea bunurilor aflate în proprietatea acestora.
20. Înainte de a acționa frezele rotative, asigurați-vă că nu se află nimeni în fața mașinii sau în apropierea sa. Țineți bine ghidonul, care are tendința să coboare în momentul acționării.
21. În timpul lucrului, mențineți distanța de siguranță față de frezele rotative; această distanță este echivalentă cu lungimea ghidonului.
22. În caz de utilizare pe terenuri cu pante abrupte, operatorul trebuie să se asigure că nu se află nimeni pe o rază de 20 metri în jurul mașinii. Operatorul trebuie să rămână obligatoriu la comenzi.
23. Mașina poate fi echipată cu diferite accesorii. Este responsabilitatea proprietarului să se asigure că aceste utilaje sau accesorii sunt omologate în conformitate cu normele de siguranță europene în vigoare. Utilizarea unor accesorii neomologate poate pune în pericol siguranța dv.

⚠ ATENȚIE: nu utilizați niciodată o mașină ale cărei dispozitive de siguranță sunt defecte. Dispozitivele de siguranță ale mașinii trebuie să fie supuse verificărilor și întreținerii pe baza informațiilor furnizate în această secțiune. Dacă mașina nu trece de aceste verificări, adresați-vă unui atelier autorizat pentru a o repara.



1

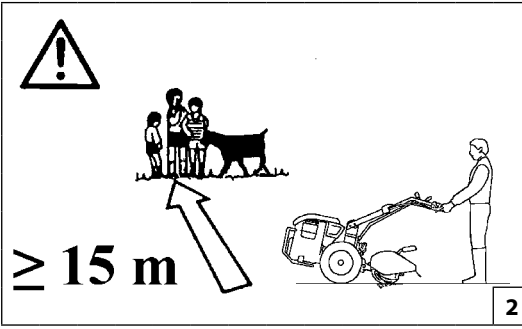

2



Türkçe

GÜVENLİK KURALLARI

UYARI: İçten yanmalı motorlarla çalıştırılan aletlerin uzun süreli kullanımından kaynaklanan titreşimlere maruz kalınması, dolaşım bozukluğu veya anormal şişkinlik sorunu olan kişilerin parmaklarının, ellerinin ve bileklerinin kan damarlarında veya sinirlerinde lezyonlara neden olabilir. Soğuk havalarda uzun süreli kullanım sağlıklı insanların damarlarında da hasara yol açmaktadır. Parmak, el ya da bileklerde hissizlik, acı, kuvvet kaybı, deride renk veya yumuşaklık derecesinde değişim ya da his kaybı gibi semptomlar meydana gelirse, bu aleti kullanmayı bırakıp tıbbi yardıma başvurunuz.

DİKKAT - Motorlu kültivatör doğru kullanıldığında hızlı çalışan, rahat ve etkin bir araçtır; eğer doğru bir şekilde kullanılmazsa veya gerekli önlemler alınmazsa tehlikeli bir alete dönüşebilir. Yanlış ve gerekli önlemler alınmadan kullanıldığında çok tehlikeli bir alet olabilir. Sağlıklı ve emniyetli kullanım için güvenlik önlemlerini uygulayın.

DİKKAT: Ünitenizin açılması çok düşük yoğunlukta bir manyetik alan üretir. Bu alan bazı pacemaker'ları (kalp pili) etkileyebilir. Ciddi yaralanma veya ölüm riskini azaltmak için, pacemaker kullanan kişiler bu makineyi kullanmadan önce doktorlarına ve pacemaker üreticisine danışmalıdır.

DİKKAT! - Ulusal yönetmelikler makinenin kullanımını kısıtlayabilir.

- 1 - Bu kılavuzu, üniteyi kullanmaya kalkışmadan önce, tüm güvenlik kurallarını, önlemleri ve işletim talimatlarını tamamen anlayın ve yerine getirebilecek hale gelinceye kadar dikkatlice okuyunuz.
- 2 - Kılavuzda daima ulaşabileceğiniz bir yerde bulundurunuz. Kılavuzu kaybetmeniz halinde bir kopyasını isteyiniz.
- 3 - Motorlu kültivatörün kullanımını, bu kılavuzda bulunan güvenlik kurallarını, önlemlerini ve işletim talimatlarını yerine getirebilen yetişkin kişiler kapsamında sınırlandırınız. Çocukların motorlu kültivatörü kullanmalarına asla izin verilmemelidir.
- 4 - Motorlu kültivatörü fiziksel yorgunluk, hastalık veya huzursuzluk hallerinde veya alkol, ilaç veya uyuşturucu madde etkisi altındayken kullanmayın. İyi fiziksel koşullarda olunması ve tetikte kalınması önemlidir. Motorlu kültivatörle çalışmak ağır bir iştir. Ağır iş neticesinde kondisyonunuzda herhangi bir kötüleşme söz konusu olursa, motorlu kültivatörün işletiminden önce bir doktora muayene olunuz (Şek.1).

Molalardan önce ve mesai sonuna doğru daha tedbirli olun.

- 5 - Çocukları, seyircileri ve hayvanları çalışma alanından minimum 15 metre uzakta tutun. Çalıştırılmaya başlarken veya kullanımı esnasında diğer insanların veya hayvanların motorlu kültivatöre yaklaşmalarına izin vermeyin (Şek.2).
- 6 - Motorlu kültivatörü kullanırken gerekli emniyet açısından her zaman için onaylı bir koruyucu giysi giyin. Dallar arasına takılabilecek atkı, kravat, pantolon askısı gibi kıyafet aksesuarları kullanmayınız. Eğer uzunsa, saçlarınızı bağlayınız ve koruyunuz (örneğin fularla, kasketle, kasklarla, vb.). **Kaymaz tabanlı, soğuğu geçirmeyen, güvenlik botları kullanınız. Koruyucu gözlükler veya yüz koruyucu süzgeçler takınız. Gürültüye karşı koruyucular kullanınız: Örneğin, gürültü azaltma kulaklıkları veya kulak tıkaçları. Titreşimlerin maksimum emilimine olanak sağlayan eldivenler giyiniz (Şekil 3-4-5-6).**
- 7 - Motorlu kültivatörü yalnızca bu kullanım kılavuzunu okumuş veya bu motorlu kültivatörün güvenli ve doğru kullanımıyla ilgili gerekli bilgilere sahip kişilerin kullanmasına izin verin.
- 8 - Güvenlikle ilgili olan veya olmayan tüm parçalarının çalışır durumda olduğundan emin olmak için motorlu kültivatörü günlük kontrolden geçirin.
- 9 - Hasar görmüş, değiştirilmiş, ya da düzgün şekilde onarılmamış/ monte edilmemiş bir motorlu kültivatörü asla kullanmayın. Güvenlik cihazlarını çıkarmayın, bunlara zarar vermeyin veya etkinliklerini bozmayın. Hasara uğramaları, kırılmaları veya uygun olmamaları halinde, kesme aletlerini veya güvenlik aygıtlarını daima yenileriyle değiştirin.
- 10 - Çalışmanızı önceden dikkatlice planlayın. Çalışma alanı boşaltılmamış ise ve ayaklarınız için sağlam dayanak noktaları yok ise çalışmaya başlamayın.
- 11 - Motorlu kültivatör üzerinde bu kılavuzda belirtilenlerden farklı şekilde gerçekleştirilecek tüm müdahaleler, yetkin personel tarafından gerçekleştirilmelidir.
- 12 - Motorlu kültivatör sadece kesekufalamak veya toprağı sürmek (kesici aksesuarı) veya çim biçmek (biçme çubuğu aksesuarı) için kullanılan bir üründür. Başka tipteki materyallerin kesilmesi önerilmemektedir. Bu talimatlarda belirtilenlerden farklı şekilde kullanımı, makineye zarar verebilir ve kişiler ve eşyalar için ciddi tehlikeler yaratabilir.
- 13 - İmalatçının belirtmediği aletlere ve aksesuarlara takılmamalıdır.
- 14 - Makineyi döner teçhizatları korumak artemaksızın kullanmayınız.
- 15 - Tehlike uyarı etiketlerinin ve güvenlik etiketlerinin her zaman iyi bir durumda olmasını sağlayınız. Herhangi bir aksamın hasar

görmes, veya kötü hale gelmesi durumunda, zamanında gerekli değişikliği yapınız (Daha sayfa 104-105-106-107).

- 16 - Makineyi, kitapçığında belirtilen amaçlar dışında kullanmayınız (Daha sayfa 138).
- 17 - İşlenecek toprağın potansiyel risklerinin değerlendirilmesi ve özellikle de eğimlerde, engebeli, kaygan ve hareketli arazilerde güvenliği sağlamak için gerekli tüm önlemlerin alınması operatörün sorumluluğundadır.
- 18 - Eğimlerde daima dikkatli bir şekilde, çapraz yönde çalışınız, asla çıkış veya iniş yönünde çalışmayınız. Motorlu kültivatörü eğimi 10°'yi (%17) aşan arazilerde kullanmayın.
- 19 - Üçüncü şahısların veya sahip oldukları malların maruz kaldığı kazalardan veya risklerden makine sahibinin veya operatörün sorumlu tutulduğunu unutmayınız.
- 20 - Döner kesicilerin çalıştırılması anında, makinenin önünde veya yakınında hiç kimsenin olmadığından emin olunuz. Çalıştırma anında aşağıya inme eğilimi gösteren gidonu sıkıca kavrayınız.
- 21 - Çalışma alanında döner kesicilerden güvenli mesafede durunuz; bu mesafe kolun uzunluğuna eşittir.
- 22 - Sarp arazilerde kullanılması halinde, operatör, makinenin çevresindeki 20 metrelik alan içerisinde hiç kimsenin olmadığından emin olmalıdır. Operatör makineye tam olarak hakim olmalıdır.
- 23 - Makine çeşitli aksesuarlarla donatılabilir. Bu teçhizatların veya aksesuarların yürürlükteki Avrupa güvenlik standartlarına uygun şekilde onaylı olup olmadığını soruşturmak makine sahibinin sorumluluğundadır. Onaylı olmayan aksesuarların kullanılması güvenliğinizi tehlikeye atabilir.

UYARI: Asla arızalı güvenlik teçhizatı kullanmayınız. Makine'nin güvenlik teçhizatı, bu bölümde açıklandığı biçimde denetlenmeli ve bakımı bu açıklamalara göre yapılmalıdır. Eğer makineniz bu denetimlerin herhangi birinden geçemeyecek olursa, yetkili servisinizle temasa geçerek makinenizi tamir ettiriniz.



p.n. 001000941A

p.n. 3155027R

5



6

Dansk

SIKKERHEDSFORSKRIFTER

⚠ PAS PÅ - Udsættelse for vibrationer forårsaget af langvarig brug af redskaber drevet af forbrændingsmotorer kan forårsage skader på blodkar eller nerver i fingre, hænder og håndled på personer, der har kredsløbslidelser eller unormale hævelser. Langvarig brug i koldt vejr er blevet forbundet med skader af blodkarrene på i øvrigt raske personer. Hvis der viser sig symptomer som følelsesløshed, smerte, tab af styrke, ændringer i hudens farve eller konsistens eller tab af følelsen i fingre, hænder eller håndled, skal man stoppe brugen af dette redskab og søge råd hos en læge.

⚠ PAS PÅ - Hvis motorkultivatoren bruges rigtigt, er den et hurtigt, nemt og effektivt arbejdsredskab; hvis den bruges forkert eller uden de nødvendige forholdsregler, kan den blive et farligt redskab. For at arbejdet kan forblive behageligt og sikkert skal man nøje overholde sikkerhedsforskrifterne i det følgende og rundt omkring i vejledningen

⚠ PAS PÅ: Kultivatorens tændingssystem frembringer et elektromagnetisk felt med meget lav intensitet. Dette felt kan forstyrre nogle pacemakere. For at mindske risikoen for alvorlig skade eller død bør personer med pacemaker konsultere deres læge og pacemaker producenten før brug af denne maskine.

⚠ PAS PÅ! - Nationale forordninger kan begrænse brugen af denne maskine.

1. Læs denne vejledning omhyggeligt for fuldt ud at forstå og overholde alle sikkerhedsregler, forholdsregler og instruktioner før brug af maskinen.
2. Opbevar altid vejledningen inden for rækkevidde. Bed om en kopi af vejledningen, hvis den bortkommer.
3. Brugen af motorkultivatoren er forbeholdt voksne operatører, der forstår og overholder sikkerhedsreglerne, forholdsreglerne og instruktionerne i denne vejledning. Mindreåriges brug af motorkultivatoren bør aldrig tillades.
4. Brug ikke kultivatoren ved fysisk træthed eller under påvirkning af alkohol, narkotiske midler eller lægemidler. Man skal være i god fysisk form og forblive på vagt. Brug af motorkultivatoren er trættende. Hvis man er udsat for forstyrrelser, der kan blive forværret af anstrengende arbejde, bør man søge råd

hos en læge før brug af motorkultivatoren (Fig.1). Vær mere opmærksom før pauser og mod slutningen af dit skift.

5. Hold børn, tilskuere og dyr i en afstand af mindst 15 meter fra arbejdsområdet. Lad ikke andre personer eller dyr nærme sig motorkultivatoren, når den startes eller bruges (Fig.2).
6. Brug altid en godkendt sikkerheds beskyttelsesdragt, når du arbejder med motorkultivatoren. Bær ikke løsthængende tøj, tørklæder, slips eller smykker, der kan vikles ind i krattet. Bind langt hår op og beskyt det (f.eks. med et tørklæde, en hue, en hjelm osv.). **Bær sikkerhedssko udstyret med anti-slip sål og stål mellemsål. Brug beskyttelsesbriller eller ansigtsskærm. Anvend beskyttelsesforanstaltninger mod støj: for eksempel, hovedtelefoner eller ørepropper. Brug handsker, der giver maksimal absorption af vibrationer (Fig.3-4-5-6).**
7. Tillad kun at motorkultivatoren bruges af personer, der har læst denne bruger- og vedligeholdelsesvejledning eller som har modtaget tilstrækkelig vejledning om sikker og hensigtsmæssig brug af motorkultivatoren.
8. Kontrollér motorkultivatoren dagligt for at sikre, at alle sikkerheds- og andre mekanismer fungerer korrekt.
9. Brug aldrig motorkultivatoren beskadiget, ændret eller repareret / monteret forkert. Ingen sikkerhedsanordning må fjernes, beskadiges eller deaktiveres. Udskift altid skære- eller sikkerhedsmekanismer med det samme, hvis de er beskadiget, knækket eller på anden måde uegnede.
10. Planlæg arbejdet på forhånd. Begynd ikke at arbejde, hvis arbejdsområdet ikke er klar, hvis ikke der er faste støttepunkter til fødderne.
11. Alle indgreb på motorkultivatoren, der er forskellige fra dem der er nævnt i vejledningen, skal foretages af kvalificeret personale.
12. Motorkultivatoren er et produkt udelukkende beregnet til at knuse knolde og opdyrke jorden (tilbehør fræser eller til at klippe græs (tilbehør knivbjælke). Det er forbudt at skære andre materiale typer. Enhver anden brug end den, der er angivet i disse instruktioner, kan forårsage skader på maskinen og udgør en alvorlig fare for personer og ting.
13. Man må ikke tilslutte enheden til instrumenter eller tilbehør, der ikke er angivet af producenten.
14. Brug ikke maskinen uden beskyttelsesskærmen til de roterende

redskaber.

15. Hold alle etiketter med advarsels- og sikkerhedsskilte i perfekt stand. I tilfælde af beskadigelse eller forringelse skal de erstattes med det samme. (Se side 104-105-106-107).
16. Brug ikke maskinen til andre formål end dem, der er anført i vejledningen (se side 139).
17. Deter operatørens ansvar at vurdere de potentielle risici for jorden, der skal bearbejdes, og tage alle nødvendige forholdsregler for at sikre sin egen sikkerhed, især på skrånninger, i ujævne, glatte eller ustabile terræner.
18. Vær forsigtig på skrånninger. Arbejd i tværgående retning, aldrig op eller ned. Brug ikke kultivatoren på terræner med en hældning større end 10° (17%).
19. Husk, at ejeren eller operatøren er ansvarlig for ulykker eller risici, som tredjemand eller aktiver, som de ejer, er udsat for.
20. Sørg for at der ikke er nogen foran eller i nærheden af maskinen, når rotorfræserne aktiveres. Hold styret fast, da det har tendens til at sænkes ved aktivering.
21. Underarbejds kalsikkerhedsafstanden fra rotorfræserne holdes; denne afstand er lig med styrets længde.
22. Ved brug i ujævne terræner skal man sikre sig, at der ikke er nogen inden for en radius af 20 meter omkring maskinen. Operatøren skal under alle omstændigheder forblive ved håndtagene.
23. Maskinen kan udstyres med forskellige tilbehør. Det er ejerens ansvar at sikre, at redskaber eller tilbehør er godkendt i overensstemmelse med de gældende europæiske sikkerhedsbestemmelser. Brug af ikke godkendte tilbehør kan være til skade for sikkerheden.

⚠ PAS PÅ: Brug aldrig en maskine med defekte sikkerhedsfunktioner. Maskinens sikkerhedsfunktioner skal være testet og vedligeholdt i henhold til vejledningerne i denne sektion. Hvis maskinen ikke klarer disse test, bedes du kontakte et autoriseret værksted for reparation.



1

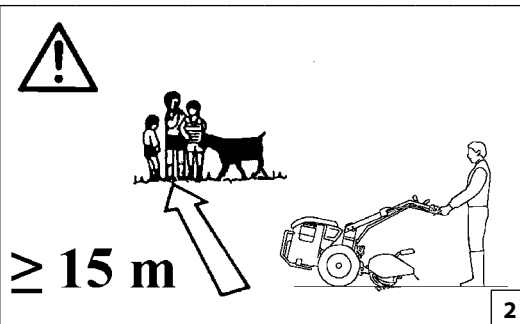

2



p.n. 001000835

3



Size 41 p.n. 001001079A
Size 42 p.n. 001001080A
Size 43 p.n. 001001081A
Size 44 p.n. 001001082A
Size 45 p.n. 001001083A

4

Česky

BEZPEČNOSTNÍ PŘEDPISY

⚠ POZOR: Vystavení vibracím způsobeným dlouhodobým používáním zařízení s pohonem spalovacími motory může způsobit poškození oběhové soustavy nebo nervů v prstech, dlaních a zápěstí u osob náchylných k poruchám oběhové soustavy nebo tvorbě abnormálních otoků. Poškození cév se v důsledku delší práce za studeného počasí projevuje i u jinak zdravých lidí. Projeví-li se příznaky necitlivosti, bolesti, slabosti, změny barvy nebo struktury pokožky, nebo ztráty citu v prstech, rukou nebo zápěstích, přerušete práci se strojem a vyhledejte lékařskou pomoc.

⚠ UPOZORNĚNÍ - Kultivátor je při správném používání rychlý, pohodlný a účinný pomocník, ale při nesprávném a neopatrném užití by se mohl stát nebezpečným nástrojem. Chcete-li, aby Vaše práce byla vždy příjemná a bezpečná, přísně dodržujte bezpečnostní předpisy uvedené zde a dále v příručce.

⚠ POZOR: Systém zapalování v jednotce vytváří elektromagnetické pole velmi slabé intenzity. Toto pole může rušit některé kardiostimulátory. Pro snížení nebezpečí vážných nebo smrtelných zranění by se osoby s kardiostimulátorem měly poradit se svým lékařem před začátkem používání stroje.

⚠ POZOR! - Národní zákonné úpravy mohou omezit používání stroje.

- 1 - Ještě než stroj začnete používat, přečtěte si pečlivě návod k obsluze, abyste beze zbytku porozuměli všem bezpečnostním zásadám a upozorněním i provozním pokynům, a byli schopni je dodržovat.
- 2 - Návod k obsluze vždy mějte po ruce. V případě ztráty návodu si vyžádejte jeho kopii.
- 3 - Dbejte na to, aby kultivátor používaly pouze dospělé osoby, které si přečetly a pochopily bezpečnostní zásady, upozornění a provozní pokyny v tomto návodu a budou je dodržovat. Nezletilé osoby nesmí nikdy kultivátor používat.
- 4 - Skultivátorem nepracujte, ani s ním nemanipulujte, jste-li unavení,

nemocní, rozrušení nebo pod vlivem alkoholu, drog či léků. Při práci musíte být v dobrém fyzickém i duševním stavu a ostražití. Práce s kultivátorem je namáhavá. Máte-li nějaký problém, který by se mohl namáhavou prací zhoršit, poradte se před použitím kultivátoru se svým lékařem (obr.1). Ještě opatrněji pracujte před pracovní přestávkou nebo ke konci pracovní směny.

- 5 - Děti, přihlížející osoby a zvířata musejí být ve vzdálenosti 15 m od pracovní oblasti. Při spuštění kultivátoru nebo při práci s ním nesmějí být v blízkosti jiné osoby ani zvířata (obr.2).
- 6 - Při práci s kultivátorem vždy noste schválený bezpečnostní ochranný oděv. Nenoste volné oblečení, šátky, kravaty či šperky, které by se mohly zachytit v podrostu. Máte-li dlouhé vlasy, stáhněte si je a chraňte je (např. šátkem, rádioučkou nebo čepicí atd.). **Noste pevnou ochrannou obuv s protiskluzovou podrážkou a vložkou, kterou nelze propíchnout. Noste ochranné brýle nebo obličejové masky. Používejte osobní ochranné prostředky proti hluku: např. sluchátka nebo zátky do uší. Používejte rukavice, které maximálně pohlcují vibrace (obr.3-4-5-6).**
- 7 - Dbejte na to, aby kultivátor nepoužívaly osoby, které si nepřečetly tento návod k obsluze a údržbě nebo nebyly přiměřeným způsobem seznámeny s bezpečným a správným způsobem práce s tímto strojem.
- 8 - Kultivátor každý den zkontrolujte a přesvědčte se, že jsou všechna bezpečnostní i jiná zařízení funkční.
- 9 - Nikdy nepoužívejte poškozený, upravovaný či nevhodným způsobem opravený/sestavený kultivátor. Neodstraňujte, nepoškozujte ani nevyřazujte z činnosti žádné bezpečnostní zařízení. Jakmile jsou řezné nástroje nebo bezpečnostní zařízení poškozené, prasklé nebo jinak vadné, okamžitě je vyměňte.
- 10 - Práci si předem naplánujte. Práci nezačínajte, pokud pracovní prostor není úplně vyklizený a pokud nohy nemají pevnou oporu.
- 11 - Veškeré servisní práce u kultivátoru, které nejsou jmenovitě uvedeny v návodu, musí provádět kompetentní pracovník.
- 12 - Kultivátor je výrobek určený výhradně k drcení hrud a obdělávání půdy (příslušenství púdní fréza) nebo k sečení trávy (příslušenství žací lišta). Nedoporučujeme sečení jiných druhů materiálu. Každé jiné použití, které není výslovně uvedené

v tomto návodu, může stroj poškodit a pro osoby i majetek představuje vážné nebezpečí.

- 13 - Není přípustné připojovat k jednotce nástroje nebo příslušenství, které nejsou určeny výrobcem.
- 14 - Nepoužívejte stroj bez ochranného krytu rotačních částí.
- 15 - Udržujte všechny štítky s výstražnými a bezpečnostními značkami v dobrém stavu. V případě poškození nebo zhoršení stavu je včas vyměňte (viz str. 104-105-106-107).
- 16 - Stroj nepoužívejte k jiným účelům, než je uvedeno v příručce (viz str. 139).
- 17 - Pracovník je odpovědný za vyhodnocení možného nebezpečí na obdělávaném pozemku a musí provést všechna opatření nutná k zajištění vlastní bezpečnosti, zejména na svazích, nerovném, kluzkém nebo pohyblivém terénu.
- 18 - Na svazích pracujte vždy opatrně, v příčném směru, nikdy ne směrem nahoru nebo dolů. Kultivátor nepoužívejte na svazích se sklonem větším než 10° (17%).
- 19 - UVědomte si, že majitel nebo pracovník obsluhy je odpovědný za úrazy nebo nebezpečí, které se stanou třetím osobám nebo jejich majetku.
- 20 - V okamžiku zapnutí otočných nožů se přesvědčte, že nikdo nestojí před strojem ani v jeho blízkosti. Držte pevně řídká, která v okamžiku záběru mají tendenci se zvednout.
- 21 - Při práci udržujte bezpečnou vzdálenost od rotační frézy; tato vzdálenost se rovná délce řídké.
- 22 - V případě použití na strmém pozemku se musí pracovník obsluhy přesvědčit, že v dosahu 20 metrů okolo stroje nikdo není. Pracovník obsluhy musí stále stroj dokonale ovládat.
- 23 - Stroj může být vybaven různým příslušenstvím. Je odpovědností majitele zkontrolovat, zda toto nářadí nebo příslušenství odpovídají platným evropským bezpečnostním normám. Použití neschváleného příslušenství může ohrozit vaši bezpečnost.

⚠ POZOR: Nikdy nepoužívejte jednotku s vadnými bezpečnostními prvky. Bezpečnostní funkce jednotky se musí podrobit kontrole a údržbě na základě pokynů uvedených v této části. Pokud stroj nespĺňuje některý z těchto požadavků, obraťte se s žádostí o opravu na oprávněné servisní středisko.



p.n. 001000941A

p.n. 3155027R

5



6

Slovensky

BEZPEČNOSTNÉ PREDPISY

⚠ POZOR: Vystavenie sa vibráciám vznikajúcich pri dlhodobom používaní motorových strojov s vnútorným spaľovaním môže spôsobiť poškodenie ciev alebo nervov prstov, rúk a zápästí u osôb, u ktorých sa prejavujú problémy s obehom krvi a anomálne opuchy. Dlhodobé používanie za studeného počasia môže viesť k poškodeniu ciev aj ináč zdravých ľudí. Ak spozorujete symptómy ako trpnutie, bolesť, stratu citlivosti, zmeny farby pokožky alebo jej vzhľadu, prípadne stratu citlivosti prstov, rúk alebo zápästia, prestaňte stroj používať a vyhľadajte lekára.

⚠ POZOR - Pokiaľ je správne používaný, je motorový kultivátor rýchlym pomocníkom a účinným nástrojom. Pokiaľ sa používa nesprávne alebo bez správnych pravidiel bezpečnosti, môže sa stať nebezpečným nástrojom. Aby bola vaša práca vždy príjemná a bezpečná, dodržiavajte prísne bezpečnostné pravidlá, ktoré sú uvedené v tomto návode na použitie.

⚠ POZOR: Štartovací systém jednotky produkuje elektromagnetické pole veľmi nízkej intenzity. Toto pole môže rušiť činnosť niektorých pacemakerov. Na zníženie rizika vážnych alebo smrteľných poranení, by sa osoby s pacemakerom mali poradiť so svojim lekárom a s výrobcom pacemakera ešte pred používaním tohto stroja.

⚠ POZOR! – Vnútroštátne predpisy môžu obmedzovať používanie strojového zariadenia.

- 1 - Prečítajte si pozorne tento návod tak, aby ste ho dokonale pochopili ešte pred používaním jednotky a mohli dodržiavať všetky bezpečnostné predpisy, opatrenia a pokyny na obsluhu stroja.
- 2 - Návod na použitie majte vždy v blízkosti. V prípade straty návodu si vyžiadajte jeho kópiu.
- 3 - Motorový kultivátor smú používať iba dospelé osoby, ktoré pochopili a môžu dodržiavať bezpečnostné predpisy, opatrenia a pokyny na obsluhu uvedené v tomto návode. Nikdy nedovoľte, aby motorový kultivátor používali maloletí.
- 4 - S motorovým kultivátorom nemanipulujte, ani ho nepoužívajte, ak ste unavení, chorí alebo rozrušení alebo ak ste požíli alkohol, drogy alebo lieky. Váš fyzický a duševný stav musí byť dobrý a musíte byť ostražití. Práca s motorovým kultivátorom

je namáhavá. Ak ste v stave, ktorý by sa mohol namáhanou prácou zhoršiť, pred prácou s motorovým kultivátorom sa poraďte so svojim lekárom (Obr. 1). Pred prestávkami a pred ukončením vašej práce zvýšte pozornosť.

- 5 - Deťom, iným osobám a zvieratám nedovoľte, aby sa priblížili na viac ako 15 metrov od pracovnej oblasti. Nedovoľte iným osobám, ani zvieratám, aby boli pri štartovaní alebo práci s motorovým kultivátorom v jeho blízkosti (Obr. 2).
- 6 - Pri práci s motorovým kultivátorom vždy používajte homologovaný bezpečnostný ochranný odev. Nenoste odev, šály, kravaty ani iné predmety, ktoré by sa mohli zachytiť v kríkoch. Ak máte dlhé vlasy, upnite si ich a zakryte ich (napr. šatkou, baretkou alebo prilbou, a pod.). **Noste bezpečné pevné topánky alebo čizmy s protišmykovou podrážkou a vložkou proti prepichnutiu. Noste ochranné okuliare alebo štít na ochranu tváre. Vždy urobte ochranné opatrenia proti hluku: napríklad noste slúchadlá alebo zátky do uší. Noste rukavice, ktoré umožnia maximálne pohltie vibrácií (Obr. 3-4-5-6).**
- 7 - Iným osobám dovoľte používať motorový kultivátor iba vtedy, ak si prečítali Návod na použitie alebo ak boli dostatočne zaškolení o správnom použití motorového kultivátora.
- 8 - Motorový kultivátor kontrolujte každý deň, aby ste zaistili, že všetky jeho časti, bezpečnostné aj iné, boli funkčné.
- 9 - Nikdy nepoužívajte poškodený, modifikovaný alebo nesprávne opravený, či zmontovaný motorový kultivátor. Nevyberajte, nepoškodzujte, ani nevyraďujte žiadne bezpečnostné zariadenie. Rezné mechanizmy alebo bezpečnostné zariadenia vymeňte vždy ihneď potom, ako sa poškodia, zlomia alebo budú odmontované.
- 10 - Prácu si vopred starostlivo naplánujte. Nezačnite pracovať, ak ste pracovnú oblasť nevycistili a ak nemáte pevné oporné body pre nohy.
- 11 - Všetky opravy motorového kultivátora, okrem operácií uvedených v tomto návode, musia vykonať vyškolení pracovníci servisu.
- 12 - Motorový kultivátor je výrobok určený výhradne na drvenie hrúd a na vyčistenie terénu od koreňov (s fréžami) alebo na kosenie trávy (kosacia lišta). Neodporúča sa používať ho na opracovanie iných materiálov. Akékoľvek iné použitie, odlišné od použitia uvedeného v tomto návode, môže spôsobiť poruchu stroja a predstavovať vážne nebezpečenstvo pre osoby a majetok.

13 - Nie je dovolené zapojiť k jednotke iné nástroje alebo príslušenstvo, ktoré nie sú odporúčané výrobcom.

14 - Strojové zariadenie neštartujte, ak na ňom nie je ochranný kryt pohyblivých častí.

15 - Všetky štítky a nálepky s výstražnou signalizáciou udržiavajte v dokonalom stave. V prípade poškodenia alebo opotrebovania ich treba včas vymeniť (Pozrite str. 104-105-106-107).

16 - Stroj nepoužívajte na iné účely ako sú uvedené v návode (pozri str. 139).

17 - Za zhodnotenie rizika vyplývajúceho pri práci na určitom druhu terénu a za vykonanie všetkých ochranných opatrení nevyhnutných na zaručenie vlastnej bezpečnosti, predovšetkým na svahoch, na nerovnomerných, šmyklavých alebo pohyblivých terénoch, nesie zodpovednosť obsluhujúci pracovník.

18 - Na svahoch pracujte vždy opatrne, postupujte priečne, nikdy v stúpaní alebo klesaní. Motorový kultivátor nepoužívajte na terénoch so sklonom prevyšujúcim 10° (17 %).

19 - Nezabudnite, že majiteľ alebo obsluhujúci pracovník nesú zodpovednosť za úrazy alebo riziká pre iné osoby, ako aj za ich majetok.

20 - Pri spustení rotujúcich fréž skontrolujte, aby nikto nebol pred strojom alebo v jeho blízkosti. Dvojramenné držadlo držte pevne, pretože pri naštartovaní má tendenciu klesnúť.

21 - Počas práce udržiavajte bezpečnostnú vzdialenosť od otáčajúcich sa fréž; táto vzdialenosť sa rovná dĺžke držadla.

22 - V prípade práce na strmých terénoch sa obsluhujúci pracovník musí uistiť, že sa nikto nepriblíži do vzdialenosti bližšej ako 20 metrov od stroja. Obsluhujúci pracovník musí ostať pri ovládaní stroja.

23 - Stroj môže byť vybavený rôznymi doplnkami. Za splnenie požiadaviek na homologáciu doplnkov stroja podľa platných bezpečnostných európskych predpisov zodpovedá majiteľ. Používanie nehomologovaných doplnkov môže byť nebezpečné.

⚠ POZOR: jednotku nikdy nepoužívajte, ak sú poškodené jej bezpečnostné zariadenia. Bezpečnostné zariadenia musíte kontrolovať a udržiavať podľa pokynov uvedených v tejto časti. Ak stroj pri kontrole nezodpovedá požiadavkám, zavolajte servis a dajte stroj opraviť.

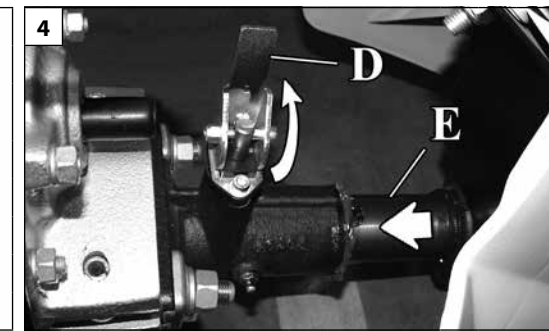
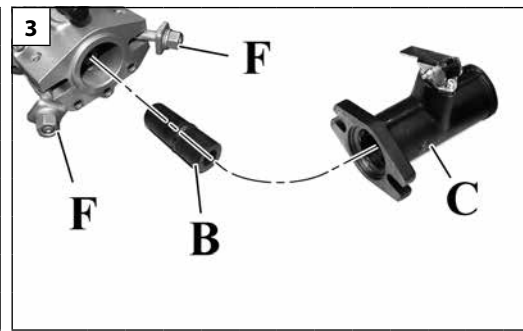
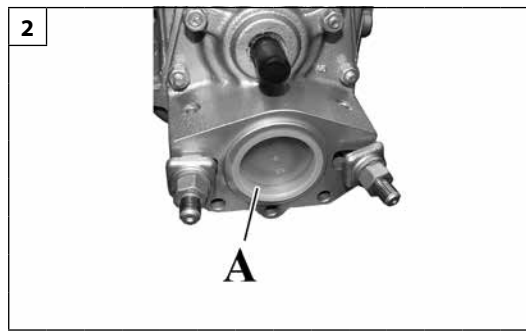
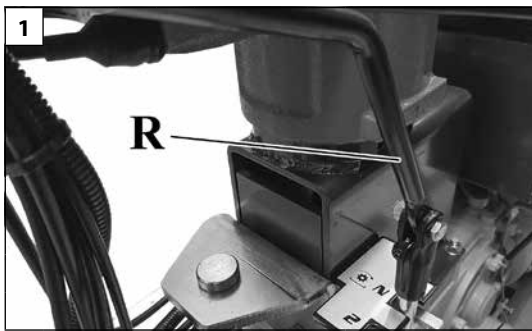

Português	Română	Türkçe
<h3>MONTAGEM DO MOTOCULTIVADOR COM BARRA DE CORTE</h3>	<h3>ASAMBLAREA MOTOCULTORULUI CU BARĂ DE COSIRE</h3>	<h3>MOTORLU KÜLTİVATÖRÜN BİÇME ÇUBUĞU İLE BİRLİKTE MONTAJI</h3>
<p>Para a montagem dos acessórios, consulte o capítulo "ACESSÓRIOS".</p> <p>⚠ ATENÇÃO: Monte sempre os acessórios com o motor desligado e a alavanca de comando do engate da tomada de força (R, Fig.1) na posição "N" (tomada de força desactivada). Durante a montagem, preste sempre atenção aos utensílios de trabalho dos acessórios.</p> <p>Montagem do Quickfit Retire a tampa de protecção da tomada de força (A, Fig.2). Lubrifique as partes de acoplamento. Insira a junta (B, Fig.3) na tomada de força da máquina e monte o Quickfit (C, Fig.3) bloqueando-o com as duas porcas (F, Fig.3).</p> <p>Montagem da barra de corte Levante a alavanca de bloqueio dos acessórios D do Quickfit (Fig.4). Lubrifique as partes de acoplamento. Insira o acoplamento do corpo da barra de corte (E, Fig.4) até ao batente. Baixe a alavanca D (Fig.5) para bloquear a barra de corte. Nota: Se a alavanca de bloqueio dos acessórios (D, Fig.5) não baixar completamente depois de ter sido inserida, mova o acessório para permitir que o perno da alavanca encaixe no orifício do acoplamento do corpo da barra de corte.</p> <p>Montagem das rodas Monte as rodas nos cubos do motocultivador utilizando os 4 parafusos G, conforme indicado na figura 6.</p> <p>⚠ ATENÇÃO: certifique-se de que a seta determinada pelo desenho da banda de rodagem dos pneus está virada para o sentido de marcha A (Fig.6).</p> <p>Montagem dos cabos de comando do travão Engate a cavilha (P, Fig.7) na alavanca de comando do travão (T, Fig.7) do cubo e encaixe a bainha (S, Fig.8) no respectivo fecho.</p> <p>⚠ Atenção: certifique-se de que a alavanca de comando do travão direita do cabo comanda o bloqueio da roda direita e que a alavanca de comando do travão esquerda do cabo comanda o bloqueio da roda esquerda. Caso contrário, inverta os cabos.</p>	<p>Pentru montarea accesoriilor vezi capitolul "ACCESORIILE".</p> <p>⚠ ATENȚIE: Montați întotdeauna accesoriile cu motorul oprit și cu maneta de comandă a cuplajului prizei de putere (R, Fig. 1) în poziția "N" (priză de putere dezactivată). În timpul montării aveți întotdeauna grijă la organele de lucru ale accesoriilor.</p> <p>Montarea sistemului Quickfit Scoateți capacul de protecție al prizei de putere (A, Fig. 2). Lubrifiați piesele de cuplare. Introduceți racordul (B, Fig. 3) pe prize de putere a mașinii și montați sistemul Quickfit (C, Fig. 3) blocându-l cu cele două piulițe (F, Fig. 3).</p> <p>Montarea barei de cosire Ridicați maneta de blocare a accesoriilor D a sistemului Quickfit (Fig. 4). Lubrifiați piesele de cuplare. Introduceți cuplajul corpului barei de cosire (E, Fig. 4) până când ajunge la capăt. Coborâți maneta D (Fig. 5) pentru a bloca barei de cosire. Notă: Dacă maneta de blocare a accesoriilor (D, Fig. 5) nu coboară complet după ce a fost introdusă, deplasați accesoriul pentru a permite pivotului manetei să intre în orificiul de cuplare din corpul barei de cosire.</p> <p>Montarea roților Montați roțile pe butucii motocultorului, utilizând cele 4 șuruburi G, așa cum se vede în figura 6.</p> <p>⚠ ATENȚIE: verificați ca săgeata formată de desenul căii de rulare a pneurilor să fie îndreptată spre direcția de deplasare A (Fig. 6).</p> <p>Montarea cablurilor de comandă ale frânelor Fixați pivotul (P, Fig. 7) în maneta de comandă a frânei (T, Fig. 7) de pe butuc și introduceți manșonul (S, Fig. 8) în dispozitivul de fixare a manșonului.</p> <p>⚠ Atenție: verificați ca maneta de comandă a frânei din dreapta ghidonului să comande blocarea roții din dreapta, iar maneta de comandă a frânei din stânga ghidonului să comande blocarea roții din stânga. În caz contrar, inversați cablurile.</p>	<p>Aksesuarların montajı için "AKSESUARLAR" bölümüne bakınız.</p> <p>⚠ DİKKAT: Aksesuarları daima motor kapalı ve güç çıkışını devreye sokma kumanda kolu (R, Şek.1) "N" konumunda iken (güç çıkışı devre dışı) monte edin. Montaj esnasında daima aksesuarların çalışma aletlerine dikkat edin.</p> <p>Quickfit montajı Güç ünitesinin koruma kapağını (A, Şek.2) çıkarın. Bağlantı parçalarını yağlayın. Bağlantı kısmını (B, Şek.3) makinenin güç ünitesine yerleştirin ve iki vida somunla (F, Şek.3) bloke ederek Quickfit'i (C, Şek.3) takın.</p> <p>Bıçme çubuğunun montajı Quickfit aksesuar kilitleme kolunu D yukarı kaldırın (Şek.4). Bağlantı parçalarını yağlayın. Bıçme çubuğu gövde bağlantısını yerine oturuncaya kadar geçirin (E, Şek.4). bıçme çubuğu kilitlemek için kolu D (Şek.5) aşağı indirin. Not: Aksesuar kilitleme kolu (D, Şek.5) takıldıktan sonra tamamen aşağıya inmezse, kol piminin bıçme çubuğu gövdesinin bağlantı deliğine geçmesini sağlamak için aksesuarı hareket ettirin.</p> <p>Tekerleklerin montajı 4 vidayı G kullanarak, tekerlekleri motorlu kültivatörün tekerlek göbeklerine şekil 6'da gösterildiği gibi takın.</p> <p>⚠ DİKKAT: Lastiklerin sırt deseninden belirlenen okun vites yönüne A doğru olduğunu kontrol edin (Şek.6).</p> <p>Fren kumandası kablolarının montajı Pimi (P, Şek.7) göbeğin fren kumanda koluna (T, Şek.7) takın ve muhafazayı (S, Şek.8) muhafaza tutucuya oturtun.</p> <p>⚠ Dikkat: Gidonun sağ fren kumanda kolunun sağ tekeri bloke edip etmediğini ve sol fren kumanda kolunun da sol tekeri bloke edip etmediğini kontrol edin. Aksi takdirde tekerlekleri ters çevirin.</p>

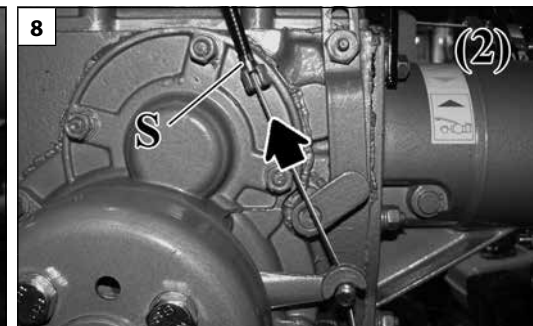
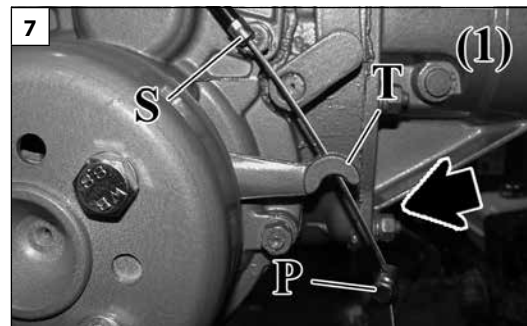
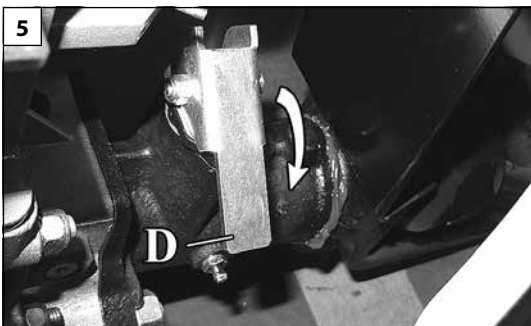

Dansk

Česky

Slovensky

MONTERING AF MOTORKULTIVATOR MED KNIVBJÆLKE

MONTÁŽ KULTIVÁTORU S ŽACÍ LIŠTOU

MONTÁŽ MOTOROVÉHO KULTIVÁTOR S LIŠTOU NA KOSENIE

For montering af tilbehør, se afsnittet "TILBEHØR".

Pro montážní příslušenství viz kapitulu "PŘÍSLUŠENSTVÍ".

Pri montáži príslušenstva pozri kapitolu „PRÍSLUŠENSTVO“.

⚠ PAS PÅ: Monter altid tilbehør med slukket motor og PTO håndtaget (R, Fig.1) i position "N" (deaktiveret kraftudtag). Vær opmærksom på tilbehørens arbejdsredskaber under monteringen.

⚠ POZOR: Příslušenství montujte vždy s vypnutým motorem a ovládací páčkou pro zapnutí vývodového hřídele (R, obr.1) v poloze "N" (vývodový hřídel vypnutý). Během montáže stále věnujte pozornost pracovnímu nářadí příslušenství.

⚠ POZOR: Príslušenstvo montujte vždy vtedy, keď je motor vypnutý a keď je spojky hnacej zásuvky (R, Obr. 1) v polohe „N“ (hnacia zásuvky je vypnutá). Počas montáže vždy dávajte pozor na pracovné nástroje príslušenstva.

Montering af Quickfit

Fjern kraftudtagets beskyttelsesdæksel (A, Fig.2). Smør tilkoblingsdelene. Indsæt leddet (B, Fig.3) på maskinens kraftudtag og monter Quickfit (C, Fig.3) og fastlås det med de to møtrikker (F, Fig.3).

Montáž Quickfitu

Odstraňte ochranný kryt vývodového hřídele (A, obr.2). Namažte spojované části. Nasuňte spojku (B, obr.3) na vývodový hřídel stroje a namontujte Quickfit (C, obr.3) a zajistěte dvěma maticemi (F, obr.3).

Montáž Quickfit

Zložte ochranný kryt hnacej zásuvky (A, Obr. 2). Namažte spojovacie časti. Vsuňte spoj (B, Obr. 3) na hnaciu zásuvku stroja a namontujte Quickfit (C, Obr. 3) jeho zablokovaním dvoma maticami (F, Obr. 3).

Montering af knivbjælke

Løft låsehåndtaget til Quickfits tilbehør D (Fig.4). Smør tilkoblingsdelene. Isæt knivbjælkens tilkobling (E, Fig.4), indtil den stopper. Sænk håndtaget D (Fig.5) for at fastlåse knivbjælke.

Bemærk: Hvis tilbehørens låsehåndtag (D, Fig.5) ikke går helt ned, efter at det er isat, skal tilbehøret flyttes for at gøre det muligt for håndtagets tap at sidde fast i hullet på knivbjælkens tilkobling.

Montáž žací lišty

Zvedněte zajišťovací páčku příslušenství D Quickfitu (obr.4). Namažte spojované části. Zasuňte spojku tělesa žací lišty (E, obr.4) až na doraz. Páku D (obr.5) přemístěte dolů pro zablokování frézovacích nožů.

Poznámka: Pokud se páka pro blokování příslušenství (D, obr.5) nespustí úplně, po jejím zasunutí pootočte příslušenstvím, aby se čep páky mohl zasunout do spojovacího otvoru v tělese žací lišty.

Montáž lišty na kosenie

Nadvihnite páku zablokovania príslušenstva D na Quickfit (Obr. 4). Namažte spojovacie časti. Vsuňte zapájaciu časť lišty na kosenie (E, Obr. 4), aby dosadla. Spustíte páku D (Obr. 5), aby sa zablokovala fréza.

Poznámka: Ak by sa páka zablokovania príslušenstva (D, Obr. 5) po vsunutí nespustila úplne, pohnite príslušenstvom, aby sa čep páky mohol lepšie vsunúť do otvoru spojky a so zapájacej časti lišty na kosenie.

Montering af hjul

Monter hjulene på kultivatorens nav med de 4 skruer G, som i figur 6.

Montáž kol

Kola kultivátoru namontujte na náboje kol pomocí 4 šroubů G, jak je znázorněno na obrázku 6.

⚠ PAS PÅ: Sørg for at pilen, der er bestemt af dækkets slidbanemønster, vender i køeretningen A (Fig. 6).

⚠ UPOZORNĚNÍ: zkontrolujte, zda šipka označená na běhounu pneumatiky je obrácená ve směru jízdy A (obr.6).

⚠ POZOR: overte si, či má šipka určená dezénom na pneumatikách rovnaký smer ako je smer chodu A (Obr. 6).

Montering af bremsekabler

Fastgør tappen (P, Fig. 7) i navets bremsearm (T, Fig. 7) og tryk kappen (S, Fig. 8) fast i kappeholderen (S, Fig.8).

Montáž ovládacího lanka brzdy

Čep (P, obr.7) zasuňte do brzdové páky (T, obr.7) náboje a plášť lanka (S, obr.8) nasadte do úchyty pláště.

Montáž káblov riadenia brzdy

Pripojte čap (P, Obr. 7) do riadiacej páky brzdy (T, Obr. 7) náboja a vsuňte puzdro (S, Obr. 8) do držiaka puzdra.

⚠ Pas på: sørg for, at styrets højre bremsehåndtag styrer blokeringen af højre hjul, og at styrets venstre bremsehåndtag styrer blokeringen af venstre hjul. Ellers vendes kablerne.

⚠ Pozor: ujistěte se, že pravá brzdová páčka na řídkách ovládá blokování pravého kola a levá brzdová páčka na řídkách ovládá blokování levého kola. V opačném případě lanka zaměňte.

⚠ Pozor: overte si, či riadiaca páka brzdy vpravo na držadle zabrzdí pravé koleso a či riadiaca páka brzdy vľavo na držadle zabrzdí ľavé koleso. V opačnom prípade zameňte káble.

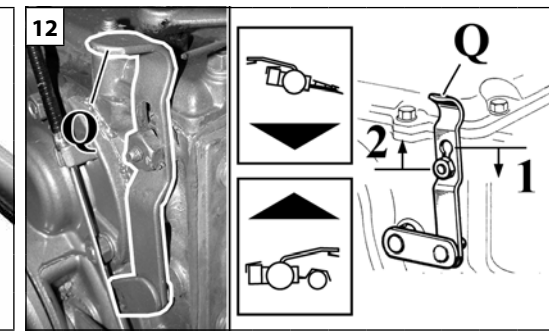
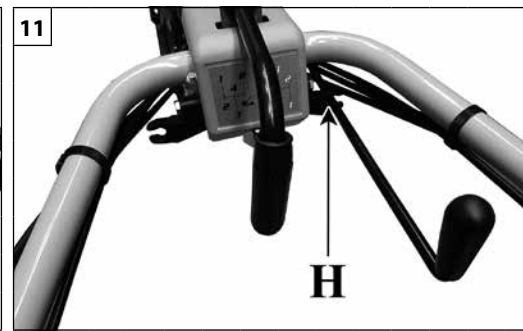
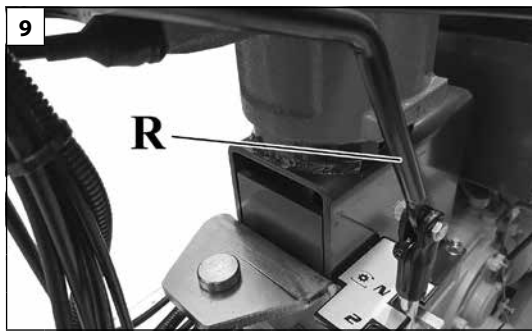

Português

MONTAGEM DO MOTOCULTIVADOR COM FRESA

Para a montagem dos acessórios, consulte o capítulo "ACESSÓRIOS".

⚠ ATENÇÃO: Monte sempre os acessórios com o motor desligado e a alavanca de comando do engate da tomada de força (R, Fig.9) na posição "N" (tomada de força desactivada). Durante a montagem, preste sempre atenção aos utensílios de trabalho dos acessórios.

Rotação do guiador

Para utilizar a fresa é necessário rodar o guiador a 180°:

1. Desprenda a alavanca de engate da tomada de força do suporte H (Fig.10);
2. Desengate os dois cabos de comando do travão (S, Fig.7-8 pág.19);
3. Puxe a alavanca de regulação horizontal do cabo I (Fig.10) e rode o cabo 180° para a esquerda;

⚠ ATENÇÃO: durante a rotação do guiador, preste atenção aos cabos que podem ficar presos e sofrer danos (Fig.11)!

4. Volte a inserir a alavanca de engate da tomada de força no suporte H (consulte a Fig.11);
5. Volte a engatar os dois cabos de comando do travão (S, Fig.7-8 pág.19).

⚠ ATENÇÃO! Depois de cada rotação do guiador (rabiças), certifique-se de que os órgãos de segurança cumprem plenamente a sua função!

Para voltar a colocar o guiador na configuração de alfaias frontais, repita as operações de rotação do guiador no sentido inverso.

Sempre que rodar o guiador 180°, desloque sempre a alavanca do inversor de marcha (Q, Fig.12):

Posição 1 desloque a alavanca (Q, Fig.12) para baixo para utilizar as ferramentas frontais;

Posição 2 desloque a alavanca (Q, Fig.12) para cima para a utilização das ferramentas traseiras.

Română

ASAMBLAREA MOTOCULTORULUI CU FREZĂ

Pentru montarea accesoriilor vezi capitolul "ACESSORIILE".

⚠ ATENȚIE: Montați întotdeauna accesoriile cu motorul oprit și cu maneta de comandă a cuplajului prizei de putere (R, Fig. 9) în poziția "N" (priză de putere dezactivată). În timpul montării aveți întotdeauna grijă la organele de lucru ale accesoriilor.

Rotirea ghidonului

Pentru a utiliza freza, este necesar să rotiți ghidonul cu 180°:

1. Degajați maneta de cuplare a prizei de putere din suportul H (Fig. 10);
2. Desprindeți cele două cabluri ale comenzii pentru frână (S, Fig. 7-8 pag. 19);
3. Trageți maneta de reglare orizontală a ghidonului I (Fig. 10) și rotiți ghidonul în sens contrar acelor de ceasornic cu 180°;

⚠ ATENȚIE: în timpul rotirii ghidonului, aveți grijă la cabluri, deoarece pot rămâne blocate și se pot deteriora (Fig. 11)!

4. Introduceți din nou maneta de cuplare a prizei de putere în suportul H (vezi Fig. 11);
5. Fixați din nou cele două cabluri ale comenzii pentru frână (S, Fig. 7-8 pag. 19).

⚠ ATENȚIE! După fiecare rotire a ghidonului (mânerelor), verificați ca dispozitivele de siguranță să fie perfect funcționale!

Pentru a readuce ghidonul în configurația pentru accesorii frontale, repetați operațiile de rotire a ghidonului în sens invers.

De fiecare dată când se rotesc mânerul cu 180°, deplasați întotdeauna maneta pentru marșarier (Q, Fig. 12):

Posiția 1 deplasați maneta (Q, Fig. 12) în jos pentru a utiliza accesorii frontale;

Posiția 2 deplasați maneta (Q, Fig. 12) în sus pentru a utiliza accesorii posterioare.

Türkçe

MOTORLU KÜLTİVATÖRÜN KESİCİ İLE BİRLİKTE MONTAJI

Aksesuarların montajı için "AKSESUARLAR" bölümüne bakınız.

⚠ DİKKAT: Aksesuarları daima motor kapalı ve güç çıkışını devreye sokma kumanda kolu (R, Şek.9) "N" konumunda iken (güç çıkışı devre dışı) monte edin. Montaj esnasında daima aksesuarların çalışma aletlerine dikkat edin.

Gidonu döndürme

Kesicinin kullanılması için, gidonun 180° döndürülmesi gerekmektedir:

1. Güç ünitesi devreye sokma kolunu H desteğinden ayırın (Şek.10);
2. Fren kumandasının iki kablosunu sökün (S, Şek.7-8 say.19);
3. I gidon yatay ayar kolunu çekin (Şek.10) ve gidonu saatin ters yönünde 180° çevirin;

⚠ DİKKAT: Gidonun döndürülmesi esnasında kabloları dikkat edin; araya sıkışabilir ve zarar görebilirler (Şek.11)!

4. Güç devreye sokma kolunu yeniden H desteğine yerleştirin (bkz Şek.11);
5. Fren kumandasının iki kablosunu yeniden bağlayın (S, Şek.7-8 say.19).

⚠ DİKKAT! Gidonun (gidonlar) her dönüşü sonrasında, emniyet aksamlarının fonksiyonlarını tam olarak yerine getirdiğinden emin olun!

Gidonu önden teçhizatlı yapılandırmaya geri çevirmek için, gidon döndürme işlemlerini ters yönde tekrarlayın.

Gidon her 180° döndürüldüğünde vites değiştirme kolunun konumunu değiştirin (Q, Şek.12):

Konum 1 öndeki teçhizatı kullanmak için kolu (Q, Şek.12) aşağı doğru hareket ettirin;

Konum 2 arkadaki teçhizatı kullanmak için kolu (Q, Şek.12) yukarı doğru hareket ettirin.

--	--	--	--

Dansk	Česky	Slovensky
MONTERING AF MOTORKULTIVATOR MED FRÆSER	MONTÁŽ KULTIVÁTORU S FRÉZOVACÍMI NOŽI	MONTÁŽ MOTOROVÉHO KULTIVÁTORA S FRÉZOU
<p>For montering af tilbehør se afsnittet "TILBEHØR".</p> <p>⚠ PAS PÅ: Montér altid tilbehør med slukket motor og PTO håndtaget (R, Fig. 9) i position "N" (kraftudtag deaktiveret). Vær opmærksom på tilbehørens arbejdsredskaber under monteringen.</p> <p>Drejning af styr Ved brug af fræseren skal styret drejes 180°:</p> <ol style="list-style-type: none"> 1. Frigør kraftudtagets koblingshåndtag fra lejet H (Fig.10); 2. Tag de to bremsekabler af (S, Fig.7-8 side 19); 3. Træk i håndtaget I til styrets vandrette justering (Fig.10) og drej styret 180 ° mod uret; <p>⚠ PAS PÅ: Under drejningen af styret skal man passe på, at kablerne ikke sidder fast og bliver beskadiget Fig. 11!</p> <ol style="list-style-type: none"> 4. Genindsæt kraftudtagets koblingshåndtag i lejet H (se Fig.11); 5. Sæt de to bremsekabler på igen (S, Fig.7-8 side 19); <p>⚠ PAS PÅ: Efter hver drejning af styret skal man sikre sig, at sikkerhedsdelene svarer til deres funktion! For at få styret tilbage i konfiguration med frontredskaberne gentages styrets drejning i modsat retning. Hver gang man drejer styrestængerne 180°, skal vendegrebet altid flyttes (Q, Fig.12): Position 1 flyt stangen (Q, Fig.12) nedad ved brug af frontmonterede redskaber; Position 2 flyt stangen (Q, Fig.12) opad ved brug af bagmonterede redskaber.</p>	<p>Pro montážní příslušenství viz kapitolu "PŘÍSLUŠENSTVÍ".</p> <p>⚠ POZOR: Příslušenství montujte vždy s vypnutým motorem a ovládací páčkou pro zapnutí vývodového hřídele (R, obr.9) v poloze "N" (vývodový hřídel vypnutý). Během montáže stále věnujte pozornost pracovnímu nářadí příslušenství.</p> <p>Otočení řídítek Pro používání frézy je třeba otočit řídítka o 180 stupňů:</p> <ol style="list-style-type: none"> 1. Uvolněte páčku spojky vývodového hřídele z držáku H (obr.10); 2. Odpojte dvě ovládací lanka brzd (S, obr.7-8 str.19); 3. Zatáhněte za páčku vodorovného seřízení řídítek I (obr.10) a otočte rukojeť proti směru hodinových ručiček o 180°; <p>⚠ UPOZORNĚNÍ: při otáčení řídítek dávejte pozor na kabely, které mohou uvíznout a mohou se poškodit (obr.11)!</p> <ol style="list-style-type: none"> 4. Znovu vložte páčku spojky vývodového hřídele do držáku H (obr.11); 5. Připojte zpět dvě ovládací lanka brzd (S, obr.7-8 str.19). <p>⚠ POZOR! Po každém otočení řídítek (rukojetí) se ujistěte, že bezpečnostní orgány plně vyhovují své funkci! Pro uvedení řídítek zpět do konfigurace s čelním nářadím, opakujte postup pro otočení řídítek v opačném pořadí. Pokaždé, když se řídítka otáčejí o 180°, vždy přemístěte páčku pro obrácení směru jízdy (Q, obr.12): Poloha 1 páčku (Q, obr.12) přemístěte dolů pro používání předního nářadí; Poloha 2 páčku (Q, obr.12) přemístěte nahoru pro používání zadního nářadí.</p>	<p>Pri montáži príslušenstva pozri kapitolu „PRÍSLUŠENSTVO“.</p> <p>⚠ POZOR: Príslušenstvo montujte vždy vtedy, keď je motor vypnutý a keď je spojky hnacej zásuvky (R, Obr. 9) v polohe „N“ (hnacia zásuvky je vypnutá). Počas montáže vždy dávajte pozor na pracovné nástroje príslušenstva.</p> <p>Otočenie držadla Aby ste mohli používať frézu, musíte otočiť držadlo o 180°:</p> <ol style="list-style-type: none"> 1. Uvoľnite páku zariadenia hnacej zásuvky z držiaka H (Obr. 10); 2. Uvoľnite dva káble riadenia brzdy (S, Obr. 7-8 str. 19); 3. Potiahnite páku vodorovnej regulácie držadla I (Obr. 10) a otočte držadlo v smere proti otáčaniu hodinových ručičiek o 180°; <p>⚠ POZOR: pi otáčaní držadla dávajte pozor na káble, ktoré by sa mohli zachytiť a mohli by sa tým poškodiť (Obr. 11)!</p> <ol style="list-style-type: none"> 4. Znova zapojte páku zariadenia hnacej zásuvky na držiak H (Obr. 11); 5. Opäť pripojte dva káble riadenia brzdy (S, Obr. 7-8 str. 19); <p>⚠ POZOR! Po každom otočení držadla (ramená) sa uistite, že poloha bezpečnostných zariadení je správna a že sú funkčné! Aby ste držadlo vrátili do konfigurácie predných nástrojov, zopakujte úkony ako pri otočení držadla, ale postupujte v opačnom poradí. Pri každom otočení držiadiel o 180° vždy presuňte páku na zmenu smeru chodu (Q, Obr. 12): Poloha 1 premiestnite páku (Q, Obr. 12) smerom dolu, aby ste mohli použiť predné nástroje; Poloha 2 premiestnite páku (Q, Obr. 12) smerom hore, aby ste mohli použiť zadné nástroje.</p>

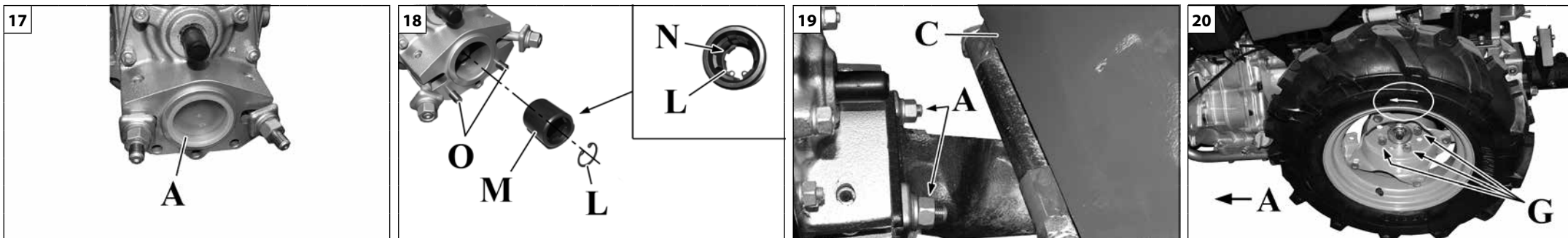

Português	Română	Türkçe
MONTAGEM DO MOTOCULTIVADOR COM FRESA	ASAMBLAREA MOTOCULTORULUI CU FREZĂ	MOTORLU KÜLTİVATÖRÜN KESİCİ İLE BİRLİKTE MONTAJI
<p>Montagem da fresa sem Quickfit</p> <p>1. Retire a tampa de protecção da tomada de força (A, Fig.17). Lubrifique as partes de acoplamento. Montes as cavilhas de centragem O nos orifícios da tomada de força da máquina (consulte a figura 18);</p> <p>⚠ Atenção: Para poder montar o Quickfit é necessário retirar as cavilhas de centragem.</p> <p>2. Insira o anel seeger L no bordo interno da junta N (consulte a Fig.18). Insira a junta N na tomada de força da máquina;</p> <p>3. Monte a fresa (C, Fig.19) fazendo com que as cavilhas de centragem O, montadas anteriormente na tomada de força da máquina, encaixem na sede da ligação da fresa;</p> <p>4. Bloqueie a fresa com as duas porcas A (Fig.19).</p> <p>Montagem das rodas</p> <p>Monte as rodas nos cubos do motocultivador utilizando os 4 parafusos G, conforme indicado na figura 20.</p> <p>⚠ ATENÇÃO: certifique-se de que a seta determinada pelo desenho da banda de rodagem dos pneus está virada para o sentido de marcha A (Fig.20).</p>	<p>Montarea frezei fără sistemul Quickfit</p> <p>1. Scoateți capacul de protecție al prizei de putere (A, Fig. 17). Lubrifiați piesele de cuplare. Montați pivoții de centrare O în orificiile de pe priza de putere a mașinii (vezi figura 18);</p> <p>⚠ Atenție: Pentru a putea monta sistemul Quickfit este necesar să scoateți pivoții de centrare.</p> <p>2. Introduceți inelul Seeger L în orificiul din interiorul racordului N (vezi Fig. 18). Introduceți racordul N pe priza de putere a mașinii;</p> <p>3. Montați freza (C, Fig. 19) având grijă ca pivoții de centrare O, montați în prealabil pe priza de putere a mașinii, să intre în locașul de racordare a frezei;</p> <p>4. Blocați freza cu cele două piulițe A (Fig. 19).</p> <p>Montarea roților</p> <p>Montați roțile pe butucii motocultorului, utilizând cele 4 șuruburi G, așa cum se vede în figura 20.</p> <p>⚠ ATENȚIE: verificați ca săgeata formată de desenul căii de rulare a pneurilor să fie îndreptată spre direcția de deplasare A (Fig. 20).</p>	<p>Kesicinin Quickfit olmaksızın montajı</p> <p>1. Güç ünitesinin koruma kapağını (A, Şek.17) çıkarın. Bağlantı parçalarını yağlayın. O merkezleme pimlerini makinenin güç ünitesindeki deliklere takın (bkz Şekil 18);</p> <p>⚠ Dikkat: Quickfit'i takmak için merkezleme pimlerinin çıkarılması gerekir.</p> <p>2. L seeger halkasını N bağlantısı içindeki oyuğa yerleştirin (bkz Şek.18). N bağlantısını makinenin güç ünitesine yerleştirin;</p> <p>3. Önceden makinenin güç ünitesine takılmış olan O merkezleme pimlerinin freze bağlantı yuvasına oturmuş olduklarına dikkat ederek frezeyi (C, Şek.19) monte edin;</p> <p>4. İki A vida somunla frezeyi bloke edin (Şek.19).</p> <p>Tekerleklerin montajı</p> <p>4 vidayı G kullanarak, tekerlekleri motorlu kültivatörün tekerlek göbeklerine şekil 20'da gösterildiği gibi takın.</p> <p>⚠ DİKKAT: Lastiklerin sırt deseninden belirlenen okun vites yönüne A doğru olduğunu kontrol edin (Şek.20).</p>
PREPARAÇÃO PARA O TRABALHO	PREGĂTIREA PENTRU LUCRU	ÇALIŞMA İÇİN HAZIRLIK
<p>Guiador</p> <p>Para encontrar a posição de trabalho correcta do operador, o guiador pode ser regulado para as três posições horizontais, utilizando a alavanca de regulação horizontal do guiador (I, Fig.21), e para as 7 posições em altura utilizando a alavanca de regulação vertical do guiador (P, Fig.21).</p>	<p>Ghidonul</p> <p>Pentru a găsi poziția corectă de lucru a operatorului, ghidonul poate fi reglat în cele trei poziții orizontale, folosind maneta de reglare orizontală a ghidonului (I, Fig. 21), și poate fi reglat în cele 7 poziții pe înălțime, folosind maneta de reglare verticală a ghidonului (P, Fig. 21).</p>	<p>Kol (gidon)</p> <p>Gidon, operatörün doğru çalışma konumunu bulmak için, gidon yatay ayarlama kolu (I, Şek.21) kullanılarak üç yatay konuma ve gidon düşey ayarlama kolu (P, Şek.21) kullanılarak 7 yükseklik konumuna ayarlanabilir.</p>

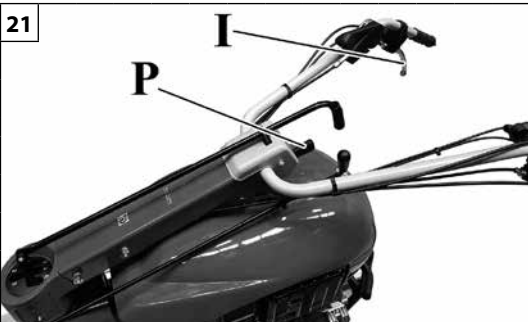

21

Dansk

MONTERING AF MOTORKULTIVATOR MED FRÆSER

Montering af fræsere uden Quickfit

1. Fjern kraftudtagets beskyttelsesdæksel (A, Fig.17). Smør tilkoblingsdelene. Monter centreringstappene O i hullerne på maskinens kraftudtag (se figur 18);

⚠ Pas på: For at montere Quickfit skal centreringstappene fjernes.

2. Indsæt fjedringen L i rillen indvendigt i leddet N (se Fig.18). Indsæt leddet N på maskinens kraftudtag;

3. Montér fræseren (C, Fig.19) og sørg for, at centreringstappene O, som tidligere blev monteret på maskinens kraftudtag, glider ind i lejet på fræserpåsætningen;

4. Lås fræseren med de to møtrikker A (Fig.19).

Montering af hjul

Montér hjulene på motorkultivatorens nav med de 4 skruer G, som i figur 20.

⚠ PAS PÅ: Sørg for at pilen, der er bestemt af dækkets slidbanemønster, vender i køreretningen A (Fig.20).

FORBEREDELSE TIL ARBEJDET

Styr

For at finde operatørens korrekte arbejdsposition kan styret justeres i tre vandrette positioner med styrets håndtag til vandret justering (I, Fig.21) og i 7 positioner i højden med styrets håndtag til lodret justering (P, Fig.21).

Česky

MONTÁŽ KULTIVÁTORU S FRÉZOVACÍMI NOŽI

Montáž frézy bez Quickfitu

1. Odstraňte ochranný kryt vývodového hřídele (A, obr.17). Namažte spojované části. Nasadte středící kolíky O do otvorů na vývodovém hřídeli stroje (viz obrázek 18);

⚠ Pozor: Aby šlo Quickfit nainstalovat, je třeba odstranit středící kolíky.

2. Pojistnou podložku L vložte do drážky ve spojce N (viz obr.18). Spojku N nasuňte na vývodový hřídel stroje;

3. Nainstalujte frézu (C, obr.19) a ujistěte se, že středící kolíky O, namontované dříve na vývodový hřídel stroje, se zasunou do uložení ve spojce frézy;

4. Frézu zajistěte dvěma maticemi (obr.19).

Montáž kol

Kola kultivátoru namontujte na náboje kol pomocí 4 šroubů G, jak je znázorněno na obrázku 20.

⚠ UPOZORNĚNÍ: zkontrolujte, zda šipka označená na běhounu pneumatiky je obrácená ve směru jízdy A (obr.20).

PŘÍPRAVA K PRÁCI

Řídítka

Pro nalezení správné pracovní polohy pro obsluhu se řídítka musí seřadit do jedné ze tří horizontálních poloh pomocí páčky pro horizontální seřízení řídítek (I, obr.21) a do jedné z 7 výškových poloh pomocí páčky pro vertikální seřízení řídítek (P, obr.21).

Slovensky

MONTÁŽ MOTOROVÉHO KULTIVÁTORA S FRÉZOU

Montáž frézy bez Quickfit

1. Zložte ochranný kryt hnacej zásuvky (A, Obr. 17). Namažte spojovacie časti. Namontujte centrovacie kolíky O do otvorov na hnacej zásuvke stroja (pozri obrázok 18);

⚠ Pozor: Aby ste mohli namontovať Quickfit, bude nevyhnutné vybrať centrovacie kolíky.

2. Vsuňte seeger L do hrdla vnútri spoja N (pozri Obr. 18). Vsuňte spoj N do hnacej zásuvky stroja;

3. Namontujte frézu (C, Obr. 19), pričom dávajte pozor, aby sa centrovacie kolíky O, namontované predtým na hnacej zásuvke stroja, vsunuli do osadenia pripevnenia frézy;

4. Frézu zablokujte dvoma maticami A (Obr. 19).

Montáž kolies

Namontujte kolesá na hlavy motorového kultivátora pomocou 4 skrutiek G, ako na obrázku 20.









⚠ POZOR: overte si, či má šípka určená dezénom na pneumatikách rovnaký smer ako je smer chodu A (Obr. 20).

PRÍPRAVA NA PRÁCU SO STROJOM

Držadlo

Aby ste našli správnu pracovnú polohu pre pracovníka možno držadlo nastaviť do troch vodorovných polôh pomocou páky vodorovnej regulácie držadla (I, Obr. 21) a do 7 výškových polôh pomocou páky vertikálnej regulácie držadla (P, Obr. 21).

Português	Română	Türkçe
<p align="center">PARA DAR PARTIDA</p>	<p align="center">PORNIREA</p>	<p align="center">ÇALIŞTIRILMA</p>
<p>LEIA ATENTAMENTE TAMBÉM O MANUAL DO MOTOR.</p> <p>MANUSEAMENTO DO COMBUSTÍVEL</p> <p>⚠ ATENÇÃO: a gasolina e o gasóleo são combustíveis altamente inflamáveis. Tenha muito cuidado quando manusear gasolina ou gasóleo. Não fume nem aproxime chamas vivas do combustível ou do motocultivador.</p> <p>⚠ AVISO: O combustível e o fumo do combustível podem provocar lesões graves se forem inalados ou entrarem em contacto com a pele. Por isso, tenha muito cuidado quando manusear combustível e certifique-se de que existe ventilação adequada.</p> <p>⚠ AVISO: Risco de envenenamento por monóxido de carbono.</p> <ul style="list-style-type: none"> - Conserve e transporte a gasolina ou o gasóleo em recipientes homologados para esse fim. - Manuseie o combustível ao ar livre, num local onde não haja faíscas ou chamas. - Escolha solo descoberto, desligue o motocultivador e deixe arrefecer o motor antes de abastecer. - Desaperte lentamente o tampão de gasolina para libertar a pressão e evitar o derrame de combustível à volta do tampão. - Aperte bem o tampão de combustível depois de reabastecer. A vibração da máquina pode fazer com que um tampão de combustível mal apertado se solte, provocando o derrame de combustível. - Limpe o combustível derramado e deixe evaporar o resto do combustível. Afaste-se 3 metros do local de abastecimento de combustível antes de ligar o motor. - Nunca tente queimar o combustível derramado. - Armazene o combustível num local limpo, seco e bem ventilado. - Nunca coloque o motocultivador numa área com material inflamável como, por exemplo, folhas secas, palha, papel, etc. - Armazene a máquina e o combustível numa zona onde os vapores de combustível não possam alcançar faíscas ou chamas vivas de aquecedores de água, motores eléctricos ou interruptores, fornalhas, etc. - Nunca tire o tampão do depósito com o motor a trabalhar. - Nunca use combustível para operações de limpeza. - Tenha cuidado para não derramar combustível na sua roupa. Se tiver combustível derramado no seu corpo ou na sua roupa, mude de roupa. Lave as partes do corpo que tenham entrado em contacto com combustível. Use água e sabão. - Não exponha o depósito de combustível à luz directa do sol. - Mantenha o combustível afastado de crianças. 	<p>CITIȚI CU ATENȚIE ȘI MANUALUL MOTORULUI.</p> <p>MÂNUIREA CARBURANTULUI</p> <p>⚠ ATENȚIE: benzina și motorina sunt carburanți extrem de inflamabili. Aveți foarte multă grijă când utilizați benzina sau motorină. Nu fumați și nu aduceți surse de foc sau de flăcări în apropierea carburantului sau a motocultorului.</p> <p>⚠ ATENȚIE: carburantul și vaporii acestuia pot cauza leziuni grave dacă sunt inhalați sau dacă ajung în contact cu pielea. Din acest motiv, fiți foarte atenți când mânuiți carburantul și verificați să fie disponibilă o aerisire adecvată.</p> <p>⚠ ATENȚIE: rețineți că există riscul de intoxicare cu monoxid de carbon.</p> <ul style="list-style-type: none"> - Păstrați și transportați benzina sau motorina în recipiente omologate pentru această utilizare. - Mânuiți carburanții în aer liber, într-un loc în care nu există scântei sau flăcări. - Alegeți un teren liber, opriți motocultorul și așteptați ca motorul să se răcească înainte de a efectua alimentarea. - Deșurubați încet bușonul rezervorului, astfel încât să eliberați presiunea din interior și să evitați ieșirea carburantului pe lângă bușon. - Înșurubați bine bușonul rezervorului după ce ați terminat alimentarea. Dacă bușonul rezervorului nu este înșurubat în mod adecvat, vibrațiile provocate de mașină pot duce la deșurubarea sau la căderea bușonului și la revărsarea carburantului. - Ștergeți de pe mașină, cu o cârpă, carburantul vărsat și așteptați ca restul să se evapore. Îndepărtați-vă la 3 m de locul unde ați efectuat alimentarea înainte de a porni din nou motorul. - Nu încercați niciodată să aprindeți resturile de carburant revărsat. - Păstrați carburantul într-un loc răcoros, uscat și aerisit în mod adecvat. - Nu puneți niciodată motocultorul în locuri cu materiale inflamabile, de exemplu frunze uscate, paie, hârtie etc. - Păstrați mașina și carburantul într-un loc în care vaporii de carburant evaporat să nu poată ajunge în contact cu scântei sau cu flăcări deschise provenite de la boilere, motoare sau întrerupătoare electrice, cazane etc. - Nu scoateți niciodată bușonul rezervorului când motorul este în funcțiune. - Nu folosiți niciodată carburantul pentru operațiunile de curățare. - Aveți grijă să nu vă murdăriți pe haine de carburant. În cazul în care ați vărsat carburant pe haine, schimbați-le. Spălați părțile corpului care au venit în contact cu carburantul. Folosiți apă și săpun. - Nu expuneți rezervorul de carburant la lumina directă a soarelui. - Nu lăsați carburantul la îndemâna copiilor. 	<p>MOTORUN KULLANMA KILAVUZUNU DA DİKKATLİCE OKUYUNUZ.</p> <p>YAKIT İŞLEME</p> <p>⚠ DİKKAT: Benzin ve mazot yüksek derecede yanıcı yakıtlardır. Benzin veya mazot doldururken son derece dikkatli olunuz. Yakıtın ya da motorlu kültivatörün yakınında sigara içmeyin veya bunlara ateş ya da alevle yaklaşmayın.</p> <p>⚠ UYARI: Yakıt veya yakıt buharı, teneffüs edildiğinde ya da deriye temas etmesine olanak verildiğinde, ciddi yaralanmaya neden olmaktadır. Bu sebeple, yakıt doldurma esnasında ilgili uyarılara riayet ediniz ve yeterli havalandırma sağlayınız.</p> <p>⚠ UYARI: Karbon monoksit zehirlenmesine karşı dikkatli olunuz.</p> <ul style="list-style-type: none"> - Benzini veya mazotu, bu kullanım için onaylanmış kapların içerisinde muhafaza edin ve taşıyın. - Yakıt çıkışlarını kıvılcım veya alevlerin olmadığı yerlerde muhafaza ediniz. - Açık bir alan seçin, motorlu kültivatörü durdurun ve yakıt ikmaline geçmeden önce motorun soğumasını bekleyin. - Basıncı azaltmak ve yakıtın kapağın etrafından sızmasını engellemek için yakıt kapağını yavaşça gevşetiniz. - Yakıt kapağını, yakıt ikmalinden sonra güvenli bir şekilde sıkılayınız. Ünitenin titreşimi, yakıt kapağının gevşeyeceği bir biçimde veya yerinden çıkarak yakıtın dışarı dökülmesine yol açacak bir biçimde yanlış sıkılaştırılmasına neden olabilir. - Ünitenin üzerindeki dökülen yakıtı silerek temizleyiniz ve etrafa dökülenlerin buharlaşmasını sağlayınız. Motoru, çalıştırmadan önce ikmalin yapıldığı yerden 3 m uzağa taşıyınız. - Dökülen yakıtı hiç bir surette yakmaya kalkışmayınız. - Yakıtı, serin, kuru ve iyi havalandırılan bir yerde muhafaza ediniz. - Motorlu kültivatörü asla, kuru yaprak, saman, kağıt, vb. maddelerin bulunduğu, yangın çıkabilecek yerlerde bırakmayın. - Üniteyi ve yakıtı, yakıt buharının kıvılcımlara veya su ısıtıcılarından, elektrikli motorlardan, siviçlerden, ocaklardan, vb. çıkabilecek alevlere ulaşamayacağı bir yerde muhafaza ediniz. - Motor çalışırken tankın kapağını asla çıkarmayınız. - Yakıtı asla temizlik işlemlerinde kullanmayınız. - Yakıtın kıyafetlerinize temas etmemesine dikkat ediniz. Vücudunuza ya da kıyafetlerinize yakıt dökülürse, kıyafetlerinizi değiştiriniz. Vücudunuzun yakıtla temas eden kısmını yıkayınız. Yıkarken sabun ve su kullanınız. - Yakıt tankını direk olarak güneş ışığına maruz bırakmayınız. - Yakıtı çocukların ulaşabileceği yerlerden uzak tutunuz.

Dansk	Česky	Slovensky
START	STARTOVÁNÍ	NAŠTARTOVANIE
<p>LÆS OGSÅ MOTORVEJLEDNINGEN OMHYGGELIGT.</p> <p>BRÆNDSTOFHÅNTERING</p> <p> PAS PÅ: Benzin og diesel er letantændelige brændstoffer. Vær yderst forsigtig ved brug af benzin eller diesel. Ryg ikke eller bær ildkilder eller flammer i nærheden af brændstoffet eller motorkultivatoren.</p> <p> PAS PÅ: Brændstof og dets dampe kan forårsage alvorlige skader, hvis de indåndes eller komme i kontakt med huden. Derfor skal der udvises forsigtighed ved håndtering af brændstoffet og sørg for, at der er tilstrækkelig ventilation.</p> <p> PAS PÅ: Vær opmærksom på risiko for kulilteforgiftning.</p> <ul style="list-style-type: none"> - Opbevar og transporter benzinen eller dieselen i beholdere godkendt til formålet. - Håndter brændstoffet i det fri, uden gnister eller flammer. - Vælg et frit terræn, stop motorkultivatoren og lad motoren afkøle før påfyldning. - Skru tankdækslet langsomt af for at frigive det indre tryk og forhindre brændstoffet i at løbe ud fra siderne af dækslet. - Skru brændstoffdækslet ordentligt på efter påfyldning. Hvis tankdækslet ikke er skruet ordentligt på, kan vibrationerne fra kultivatoren forårsage, at dækslet skruer sig løs eller falder ned, og der spildes mængder af brændstof. - Med en klud fjernes spor af brændstof fra maskinen og afvent, at de sidste mængder spild fordamper. Flyt dig 3 m fra påfyldningsstedet, før motoren genstartes. - Forsøg aldrig at antænde spildt brændstof. - Opbevar brændstoffet på et køligt, tørt og korrekt ventileret sted. - Anbring aldrig kultivatoren i områder med brændbart materiale, for eksempel tørre blade, halm, papir mv. - Opbevar maskinen og brændstoffet i et område, hvor brændstoffdampe ikke kan komme i kontakt med gnister eller åben ild fra kedler, elmotorer eller el-kontakter, fyr mv. - Fjern ikke dækslet på brændstofftanken med motoren kørende. - Brug aldrig brændstof til rengøring. - Vær forsigtig med ikke at tilsmudse dit tøj med brændstoffet. Hvis der kommer brændstof på tøjet, skiftes det. Vask kropsdele, der er kommet i kontakt med brændstoffet. Brug vand og sæbe. - Udsæt ikke brændstofftanken for direkte sollys. - Hold brændstof utilgængeligt for børn. 	<p>PŘEČTĚTE SI POZORNĚ ROVNĚŽ NÁVOD K OBSLUZE MOTORU.</p> <p>MANIPULACE S PALIVEM</p> <p> POZOR: benzín a motorová nafta jsou vysoce hořlavá paliva. Při manipulaci s benzínem nebo motorovou naftou buďte velmi opatrní. V blízkosti paliva nebo kultivátoru nekuřte ani nemanipulujte s otevřeným ohněm.</p> <p> POZOR: palivo a jeho páry mohou způsobit vážné zranění při vdechnutí nebo při kontaktu s kůží. Buďte proto při manipulaci s palivem velmi opatrní a zajistěte dostatečné větrání.</p> <p> POZOR: dávejte pozor na nebezpečí otravy oxidem uhelnatým.</p> <ul style="list-style-type: none"> - Benzín nebo motorovou naftu míchejte a přepravujte v kanystrech chválených k tomuto použití. - S palivem manipulujte venku na místě, kde nejsou žádné jiskry ani oheň. - Najděte si holý podklad, zastavte kultivátor a nechte ho před doplňováním paliva vychladnout. - Palivový uzávěr uvolňujte pomalu, abyste snížili tlak a palivo kolem uzávěru neuniklo. - Po doplnění paliva palivový uzávěr pevně utáhněte. Nesprávně utažený palivový uzávěr by se mohl vibracemi uvolnit nebo spadnout a velké množství paliva by se mohlo vylít. - Palivo rozlité na stroj otřete a zbylé palivo nechte odpařit. Před spuštěním motoru se od místa doplňování paliva vzdalte aspoň 3 m. - V žádném případě nezkoušejte rozlité palivo zapalovat. - Palivo skladujte na studeném, suchém a dobře větraném místě. - Nikdy neukládejte kultivátor na místě, kde hrozí vzplanutí, jako na suchých listech, slámě, papíru apod. - Stroj a palivo skladujte v místech, kde se výpary paliva nemohou dostat do styku s jiskřením nebo otevřeným ohněm z bojlerů, elektrických motorů nebo spínačů, kotlů apod. - Nikdy neodstraňujte uzávěr z nádržky, jestliže motor běží. - Nikdy nepoužívejte palivo k čištění. - Dbejte na to, abyste si palivem nepotřísniili oděv. Jestliže jste si políli oděv palivem, převlékněte se. Ihned si umyjte části těla, které se dostaly do styku s palivem. Použijte vodu a mýdlo. - Nevystavujte palivovou nádrž přímému slunci. - Palivo uchovávejte mimo dosahu dětí. 	<p>POZORNE SI PREČÍTAJTE AJ PRÍRUČKU MOTORA.</p> <p>MANIPULÁCIA S PALIVOM</p> <p> POZOR: benzín a nafta sú veľmi horľavé palivá. Pri manipulácii s benzínom alebo naftou dávajte veľký pozor. V blízkosti paliva ani motorového kultivátora nefajčte ani sa k nim nepribližujte s otvoreným plameňom.</p> <p> POZOR: Benzín a príslušné exhaláty môžu pri vdýchnutí alebo pri kontakte s pokožkou spôsobiť vážne ochorenia. Z tohto dôvodu buďte pri manipulácii s palivom opatrní a zabezpečte dostatočné vetranie.</p> <p> POZOR: dávajte pozor a chráňte sa pred otravou oxidom uhoľnatým.</p> <ul style="list-style-type: none"> - Benzín alebo naftu skladujte a prepravujte v nádobách vhodných na daný účel. - S palivom manipulujte vonku, kde nehrozí nebezpečenstvo prítomnosti iskier alebo otvoreného plameňa. - Pred doplnením paliva položte stroj na povrch bez porastu, zastavte motor kultivátora a nechajte ho vychladnúť. - Pomaly uvoľnite viečko palivovej nádrže, aby sa uvoľnil tlak a aby neunikalo palivo. - Po doplnení paliva viečko pevne utiahnite. Vibrácie jednotky môžu spôsobiť uvoľnenie nesprávne utiahnutého viečka alebo únik veľkého množstva paliva. - Utrite palivo, ktoré sa vylialo na jednotku a nechajte, aby sa zvyšky paliva odparili. Pred naštartovaním motora presuňte stroj 3 m od miesta dopĺňania paliva. - Za žiadnych okolností sa nepokúšajte vyliae palivo spáliť. - Palivo skladujte na chladnom, suchom a dobre vetranom mieste. - Motorový kultivátor nikdy neumiestňujte na mieste s horľavým materiálom, ako suché lístie, slama, papier a pod. - Jednotku a palivo skladujte na mieste, kde výpary paliva nemôžu dosiahnuť iskry, ani otvorený plameň z ohrievačov vody, elektrických motorov a vypínačov, sporákov a pod. - Viečko palivovej nádrže nikdy neuvolňujte, kým je motor v chode. - Palivo nikdy nepoužívajte na čistenie. - Dávajte pozor, aby sa vám palivo nedostalo na odev. Ak sa vám palivo vylialo na pokožku alebo na odev, prezlečte sa. Umyte si všetky časti tela, na ktoré sa dostalo palivo. Použite mydlo a vodu. - Nádrž na benzín nevystavujte priamemu slnečnému svetlu. - Palivo uskladňujte mimo dosahu detí.

PARA DAR PARTIDA

AVISO: Use sempre luvas de protecção quando efectuar a manutenção.

Abastecimento de combustível (Não fume!) (Fig. 24)

Este produto é accionado por um motor a 4 tempos. Conserve o combustível em embalagens limpas, homologadas para essa utilização. (Fig. 25).

MOTORES A GASOLINA

COMBUSTÍVEL RECOMENDADO: ESTE MOTOR ESTÁ CERTIFICADO PARA FUNCIONAR COM GASOLINA SEM CHUMBO DESTINADA À UTILIZAÇÃO AUTOMÓVEL COM UMA CLASSIFICAÇÃO DE OCTANAS DE 89 ([R + M] / 2) OU SUPERIOR (Fig. 26).

Não utilize urina ou gasolina contaminada nem misturas de óleo/gasolina. Evite a entrada de sujidade e água no depósito de combustível.

MOTORES A GASÓLEO

- Utilize apenas o gasóleo recomendado. A utilização de combustível não recomendado poderá danificar o motor.
- O combustível poderá ter um índice de cetano superior a 45 a fim de evitar dificuldades de arranque e a emissão de fumo de escape branco.
- Não se recomendam combustíveis substitutos do gasóleo, dado que poderão danificar os componentes do aparelho de injeção.
- O combustível deve estar sem impurezas e água, os quais poderão causar problemas graves nos injetores e na bomba de injeção.

Abastecer o depósito

AVISO: Siga as instruções de segurança para o manuseamento do combustível. Desligue sempre o motor antes de abastecer. Nunca adicione combustível numa máquina com o motor a funcionar ou quente. Afaste-se pelo menos 3 m do local de abastecimento antes de ligar o motor. **NÃO FUME!**

1. Limpe a superfície à volta do tampão para evitar a contaminação.
2. Desaperte lentamente o tampão.
3. Deite cuidadosamente o combustível no depósito. Evite derramar o combustível.
4. Antes de voltar a colocar o tampão do combustível, limpe e verifique a junta.
5. Coloque imediatamente o tampão do combustível e aperte com a mão. Limpe os salpicos de combustível.

AVISO: Verifique se existem fugas de combustível e, se as houver, repare antes de utilizar a máquina. Contacte uma oficina autorizada, se necessário.

PORNIREA

ATENȚIE: Purtați întotdeauna mănuși de protecție în timpul efectuării operațiilor de întreținere.

Carburant (nu fumați) (Fig. 24)

Această mașină este dotată cu un motor în patru timpi. Păstrați carburantul în recipient curate, omologate pentru această utilizare. (Fig. 25).

MOTOARE CU BENZINĂ

CARBURANT RECOMANDAT: ACEST MOTOR ESTE CERTIFICAT PENTRU A FI ALIMENTAT CU BENZINĂ FĂRĂ PLUMB, PENTRU AUTOVEHICULE, CU CIFRA OCTANICĂ 89 ([R + M] / 2) SAU CU O CIFRĂ OCTANICĂ MAI MARE (Fig. 26).

Nu folosiți niciodată benzină veche sau murdară sau amestecuri de ulei/benzină. Evitați să introduceți murdărie sau apă în rezervorul de carburant.

MOTOARE DIESEL

- Utilizați numai motorina recomandată. Utilizarea de combustibil nerecomandat ar putea deteriora motorul.
- Combustibilul ar putea avea o cifră cetanică mai mare de 45, în scopul de a evita dificultățile la aprindere și emisia de fum de eșapament alb.
- Nu se recomandă să se utilizeze combustibili care înlocuiesc benzina, deoarece ar putea deteriora componentele sistemului de injecție.
- Combustibilul nu trebuie să conțină impurități și apă, care ar putea cauza probleme grave la injectoare și la pompa de injecție.

Umplerea rezervorului

ATENȚIE: Respectați instrucțiunile de siguranță referitoare la utilizarea carburantului. Oprăți întotdeauna motorul înainte de a efectua alimentarea. Nu turnați niciodată carburant în mașină când motorul este în funcțiune sau încă mai este cald. Îndepărtați-vă la cel puțin 3 m față de locul unde ați efectuat alimentarea înainte de a porni din nou motorul. **NU FUMAȚI.**

1. Curățați suprafețele din jurul bușonului rezervorului, pentru a evita contaminarea.
2. Desfaceți încet bușonul rezervorului.
3. Turnați cu grijă carburantul în rezervor. Evitați să vărsați pe dinafară.
4. Înainte de a pune la loc bușonul rezervorului, curățați și controlați garnitura.
5. Puneți imediat la loc bușonul rezervorului și strângeți-l cu mâna. Ștergeți cu o cârpă eventualele urme de carburant vărsat.

ATENȚIE: verificați să nu existe pierderi de carburant; dacă se detectează o pierdere, eliminați-o înainte de a folosi mașina. Dacă este necesar, adresați-vă unui atelier autorizat.

ÇALIŞTIRILMA

UYARI: Bakım yaparken daima koruyucu eldiven giyiniz.

Yakıt Doldurma (Sigara içmeyiniz!) (Şekil 24)

Bu ürün, 4 devirli bir motorla çalışmaktadır. Yakıtı temiz, bu tip kullanım için onaylanmış kaplar içerisinde muhafaza edin (Şekil 25).

BENZİNLİ MOTORLAR

ÖNERİLEN YAKIT: BU MOTOR, 89 ([R + M] / 2) VEYA DAHA YÜKSEK OKTANLI, OTOMOTİV ALANINDA KULLANIMA YÖNELİK KURŞUNSUZ BENZİNLE ÇALIŞTIRILMAK ÜZERE ONAYLANMIŞTIR (Şekil 26).

Asla adi veya kirli benzin ya da yağ/benzin karışımı kullanmayınız. Yakıt tankına toz veya su girmesini önleyiniz.

DİZEL MOTORLAR

- Sadece önerilen dizel yakıt kullanın. Önerilmeyen yakıtların kullanılması, motora zarar verebilir.
- Yakıt, ateşlemede zorluk yaşanmasını ve beyaz egzoz dumanı emisyonunu önlemek için 45'in üstünde bir setan içeriğine sahip olabilir.
- Enjeksiyon aygıtının bileşenlerine zarar verebileceğinden, mazot yakıtın tipinin değiştirilmesi önerilmez.
- Yakıt, su ve pislikler içermemelidir; bunlar, enjektörlerde ve enjeksiyon pompasında ciddi sorunlara yol açabilirler.

Tankın Doldurulması

UYARI: Yakıt kullanımıyla ilgili güvenlik talimatlarına uyunuz. Yakıt doldururken motoru daima kapatınız. Çalışır veya sıcak haldeki motora asla yakıt koymayınız. Motoru çalıştırmadan önce yakıt ikmal yerinden en az 3 m uzaklaşınız. **SİGARA İÇMEYİNİZ!**

1. Kirlenmesini önlemek için yakıt kapağının etrafını temizleyiniz.
2. Yakıt kapağını yavaşça gevşetiniz.
3. Yakıtı tanka dikkatlice dökünüz. Etrafa dökülmesini önleyiniz.
4. Yakıt kapağını yerine yerleştirmeden önce, contayı temizleyiniz ve gözden geçiriniz.
5. Yakıt kapağını derhal yerine yerleştiriniz ve elinizle sıkılayınız. Dökülen yakıtı silerek temizleyiniz.

UYARI: Yakıt sızıntılarının olup olmadığını kontrol ediniz, eğer varsa kullanımdan önce durumu düzeltiniz. Gerekirse, servis işlerimden sorumlu satıcınızla temasa geçiniz.

Dansk	Česky	Slovensky
START	STARTOVÁNÍ	NAŠTARTOVANIE
<p>⚠ PAS PÅ: Bær altid beskyttelseshandsker under vedligeholdelsesarbejder.</p> <p>Brændstof (ryg ikke) (Fig. 24) Denne maskine er udstyret med en 4-takts motor. Opbevar brændstoffet i rene beholdere godkendt til formålet (Fig. 25).</p> <p>BENZINMOTOR ANBEFALET BRÆNDSTOF: DENNE MOTOR ER CERTIFICERET TIL AT BLIVE DREVET AF BLYFRI BENZIN TIL KØRETØJER MED ET OKTANTAL PÅ 89 ([R + M] / 2) ELLER HØJERE (Fig. 26).</p> <p>Brug aldrig gammel eller snavset benzin eller olie/benzin blandinger. Undgå at der indføres snavs eller vand i brændstoftanken.</p> <p>DIESELMOTOR</p> <ul style="list-style-type: none"> • Brug kun det anbefalede dieselbrændstof. Brug af ikke-anbefalet brændstof vil kunne beskadige motoren. • Brændstoffet kan have et cetantal, der er højere end 45 med henblik på at hindre vanskeligheder med antænding og udsendelse af hvid udstødningsrøg. • Det kan ikke anbefales at anvende andre brændstoffer end diesel, da det ville kunne beskadige komponenterne i indsprøjtningens anordning. • Brændstoffet skal være frit for urenheder og vand, der ville kunne medføre alvorlige problemer for indsprøjtningens dyserne og indsprøjtningssumpen. <p>Påfyldning af tanken</p> <p>⚠ PAS PÅ: Følg sikkerhedsinstruktionerne om brug af brændstof. Stands altid motoren før påfyldning. Hæld aldrig benzin på maskinen, når motoren kører eller endnu er varm. Stå mindst 3 m fra påfyldningsstedet, før motoren genstartes. RYG IKKE.</p> <ol style="list-style-type: none"> 1. Rengør overfladen omkring påfyldningsstudsene for at forebygge forurening. 2. Skru langsomt tankdækslet af. 3. Hæld brændstoffet forsigtigt i tanken. Undgå spild. 4. Før tankdækslet genanvendes, rengøres det, og pakningen efterses. 5. Genanvend straks tankdækslet og stram det med hænderne. Med en klud fjernes eventuelle spor af spildt brændstof. <p>⚠ PAS PÅ: Sørg for, at der ikke er brændstofsplid; hvis der opdages et spild, fjernes det, før enheden bruges. Hvis det er nødvendigt, kontaktes et autoriseret værksted.</p>	<p>⚠ POZOR: Během údržby vždy používejte ochranné rukavice.</p> <p>Palivo (zákaz kouření) (obr.24) Tento stroj je poháněn čtyřdobým motorem. Palivo uchovávejte v čistých nádobách schválených k tomuto použití (obr.25).</p> <p>BENZÍNOVÉ MOTORY DOPORUČENÉ PALIVO: TENTO MOTOR JE SCHVÁLEN PRO PROVOZ S BEZOLOVNATÝM BENZÍNEM PRO VOZIDLA, S OKTANOVÝM ČÍSLEM 89 ([R + M] / 2) NEBO VYŠŠÍM (obr. 26).</p> <p>Nikdy nepoužívejte starý nebo kontaminovaný benzín nebo směs oleje a benzínu. Dávejte pozor, aby se do nádrže na palivo nedostaly nečistoty ani voda.</p> <p>NAFTOVÉ MOTORY</p> <ul style="list-style-type: none"> • Používejte pouze doporučenou motorovou naftu. Používání paliva, které není doporučeno, může poškodit motor. • Palivo může mít cetanové číslo vyšší než 45, aby se zabránilo obtížím při startování a vypouštění bílého kouře. • Náhražky motorové nafty nejsou vhodné, protože by mohly poškodit komponenty vstříkovací soustavy. • Palivo musí být bez nečistot a vody, které by mohly způsobit vážné problémy u vstříkovačů a vstříkovacího čerpadla. <p>Plnění nádrže</p> <p>⚠ POZOR: Dodržujte bezpečnostní předpisy pro zacházení s palivem. Před doplňováním paliva vždy vypněte motor. Nikdy nedoplňujte palivo do stroje s běžícím nebo horkým motorem. Před spuštěním motoru se od místa doplňování paliva vzdalte aspoň 3 m. NEKURŤE.</p> <ol style="list-style-type: none"> 1. Očistěte okolí uzávěru, abyste zabránili znečištění. 2. Pomalu uvolněte palivový uzávěr. 3. Palivo opatrně nalijte do nádrže. Dejte pozor, abyste ho nerozlili. 4. Před nasazením palivového uzávěru vyčistěte a zkontrolujte těsnění. 5. Palivový uzávěr ihned nasadte a ručně utáhněte. Rozlité palivo setřete. <p>⚠ POZOR: Zkontrolujte, zda nedochází k úniku paliva; pokud je zjištěn únik, odstraňte jej před použitím stroje. Je-li to nutné, obraťte se na autorizovaný servis.</p>	<p>⚠ POZOR: Počas údržby vždy noste ochranné rukavice.</p> <p>Palivo (nefajčiť) (Obr. 24) Tento stroj je poháňaný štvortaktným motorom. Palivo skladujte v nádobách vhodných na daný účel (Obr. 25).</p> <p>BENZÍNOVÉ MOTORY ODPORUČANÉ PALIVO: TENTO MOTOR JE SCHVÁLENÝ NA NAPÁJANIE BEZOLOVNATÝM BENZÍNOM PRE VOZIDLÁ S OKTÁNOVÝM ČÍSLOM 89 ([R + M] / 2) ALEBO VYŠŠÍM (Obr. 26).</p> <p>Nikdy nepoužívajte prestarnutý alebo znečistený benzín alebo zmes oleja a benzínu. Nedovoľte, aby sa do palivovej nádrže dostala špina alebo voda.</p> <p>DIESELOVÉ MOTORY</p> <ul style="list-style-type: none"> • Používajte iba odporúčanú motorovú naftu. Použitie neodporúčaného paliva by mohlo poškodiť motor. • Cetánové číslo paliva by mohlo presiahnuť hodnotu 45 s účelom predchádzať problémom so zapaľovaním a s emisiou bieleho dymu z výfuku. • Neodporúča sa použiť náhradné palivo za naftu, pretože by mohlo poškodiť komponenty vstrekovacieho zariadenia. • Palivo nesmie obsahovať nečistoty ani vodu, pretože by to mohlo spôsobiť vážne problémy na vstrekovačoch a na vstrekovacom čerpadle. <p>Naplnenie nádrže</p> <p>⚠ POZOR: Dodržiavajte bezpečnostné pokyny týkajúce sa použitia paliva. Pred doplnením paliva vždy vypnite motor. Palivo nikdy nedoplňajte, keď je motor v chode alebo keď je ešte horúci. Pred naštartovaním motora presuňte stroj aspoň 3 m od miesta dopĺňania paliva. NEFAJČTE.</p> <ol style="list-style-type: none"> 1. Aby ste predišli znečisteniu, povrch okolo uzáveru nádrže očistite. 2. Uzáver nádrže pomaly uvoľnite. 3. Pomaly nalejte palivo do nádrže. Zabráňte rozliatiu. 4. Pred vrátením uzáveru nádrže na miesto očistite a skontrolujte tesnenie. 5. Uzáver okamžite vráťte na miesto a utiahnite rukou. Akékoľvek rozliate zvyšky paliva poutierajte. <p>⚠ POZOR: skontrolujte, či nedochádza k úniku paliva; ak dochádza k úniku paliva, odstráňte ho ešte pred používaním jednotky. V prípade potreby zavolajte servisné stredisko.</p>

24



25



p.n. 4175169

26

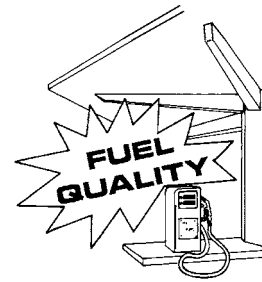

27 SAE

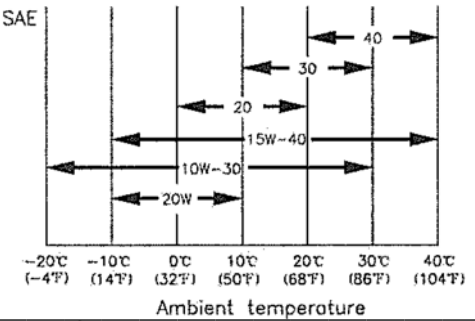

Português

PARA DAR PARTIDA**LEIA ATENTAMENTE TAMBÉM O MANUAL DO MOTOR.**Depósito de óleo motor
Nível do óleo motor

⚠ CUIDADO: Se colocar o motor em funcionamento com óleo insuficiente, pode provocar danos graves no motor. Verifique sempre o motor numa superfície nivelada e com o motor desligado.

1. Retire o tampão de enchimento do óleo e verifique o nível do óleo.
2. Se o nível for baixo, encha o depósito com o óleo recomendado. **CONSULTE O MANUAL DO MOTOR.**

Adicione o óleo do motor lentamente para evitar que transborde, já que a capacidade do depósito é pequena.

Se o motor for utilizado de forma contínua, verifique o nível do óleo do motor a cada 10 horas de utilização.

Utilize óleo do motor de 4 tempos ou um óleo detergente equivalente de boa qualidade que satisfaça ou ultrapasse os requisitos dos fabricantes de automóveis dos EUA para as classificações de assistência SG, SF. Os óleos do motor com classificação SG, SF apresentam esta designação na embalagem. SAE10W-30 (gasóleo) – SAE15W-40 (gasolina) (**Fig. 27**) é recomendado para utilização geral a qualquer temperatura.

⚠ CUIDADO: Se utilizar óleo não detergente ou óleo para motores de 2 tempos, pode diminuir a vida útil do motor.

O intervalo de funcionamento recomendado deste motor é de -20°C a 30°C (gasóleo) / -10°C a 40°C (gasolina).

Română

PORNIREA**CITIȚI CU ATENȚIE ȘI MANUALUL MOTORULUI.**Rezervorul pentru uleiul de motor
Nivelul uleiului de motor

⚠ AVERTISMENT: dacă motorul funcționează cu un nivel insuficient de ulei, acest lucru poate cauza daune grave motorului. Examinați motorul punându-l pe o suprafață orizontală, după ce l-ați oprit.

1. Scoateți bușonul rezervorului de ulei și verificați nivelul uleiului.
2. Dacă nivelul este scăzut, umpleți rezervorul cu uleiul recomandat. **VEZI MANUALUL MOTORULUI.**

Turnați încet uleiul de motor, pentru a evita revărsarea acestuia, deoarece capacitatea rezervorului de ulei este mică.

Dacă motorul este utilizat în mod continuu, verificați nivelul uleiului de motor și adăugați ulei la fiecare 10 ore de utilizare.

Utilizați ulei pentru motoare în patru timpi sau un alt ulei de calitate echivalentă, cu detergent de bună calitate, omologat pentru a respecta sau a depăși cerințele din clasificările SG, SF ale constructorilor de automobile din S.U.A. Pe recipientele cu uleiuri de motor clasificate SG sau SF este indicată această mențiune. Pentru o utilizare generică, la toate temperaturile, se recomandă SAE10W-30 (motorina) – SAE15W-40 (benzina) (**Fig. 27**).

⚠ AVERTISMENT: utilizarea unui ulei nedetergent sau pentru motoare în doi timpi poate reduce durata de viață a motorului.

Intervalul de temperatură de funcționare pentru acest motor este cuprins între -20°C și 30°C (motorina) / -10°C și 40°C (benzina).

Türkçe

ÇALIŞTIRILMA**MOTORUN KULLANMA KILAVUZUNU DA DİKKATLİCE OKUYUNUZ.**Motor Yağı Tankı
Motor yağı seviyesi

⚠ İKAZ: Motoru yetersiz miktarda yağ ile çalıştırmak ciddi motor hasarına neden olabilir. Motorun durduğu yüzeyle aynı seviyede olduğunu kontrol ettiğinizden emin olunuz.

1. Yağ doldurma kapağını çıkarınız ve yağ seviyesini kontrol ediniz.
2. Seviyesinin düşük olması halinde depoyu önerilen yağ ile doldurunuz. **MOTOR KULLANIM KILAVUZUNU OKUYUN.**

Motor yağı tankının kapasitesi küçük olduğundan, taşmayı önlemek için motor yağını yavaşça ekleyiniz.







Eğer motor sürekli olarak çalıştırılıyorsa, motor yağı seviyesini çalışma esnasında her 10 saatte bir kontrol ediniz.

4-stroklı veya eşdeğer bir yüksek arıtcılı, Birleşik Devletler otomobil üreticilerinin SG, SF hizmet sınıflandırması gereksinimlerini karşılayan veya daha üstün kalitede olduğu onaylanmış motor yağı kullanınız. SG, SF sınıflı motor yağları, paketinin üzerinde bu tanımlı taşımaktadır. SAE10W-30 (mazot) – SAE15W-40 (benzin) (**Şekil 27**), genellikle tüm sıcaklıklarda kullanım için önerilmektedir.

⚠ İKAZ: Arıtılmamış yağ ya da 2-stroklı motor yağı kullanımı, motorun kullanım ömrünü kısaltır.

Bu motorun önerilen sıcaklığı aralığı -20°C ile 30°C (mazot) / -10°C ile 40°C (benzin) arasındadır.

--	--	--	--

Dansk	Česky	Slovensky
SPUŠTĚNÍ	STARTOVÁNÍ	NAŠTARTOVANIE
<p>LÆS OGSÅ VEJLEDNINGEN OM MOTOREN OMHYGGELIGT.</p> <p>Motoroliebeholder Motoroliestand</p> <p> ADVARSEL: Motorens funktion med en for lav oliestand kan forårsage alvorlige skader på motoren. Undersøg motoren ved at anbringe den på en vandret overflade efter at have standset den.</p> <ol style="list-style-type: none"> 1. Tag oliepåfyldningsdækslet af og kontrollér oliestanden. 2. Hvis niveauet er lavt, påfyldes tanken med den anbefalede olie. SE VEJLEDNING TIL MOTOREN <p>Hæld motorolien langsomt på for at forhindre overløb, da olietankens kapacitet er lille.</p> <p>Hvis motoren bruges konstant, skal oliestanden kontrolleres og tilsæt olie hver 10 timers brug.</p> <p>Brug olie til fire-takts motorer eller andre tilsvarende olier af høj kvalitet, der er godkendt til at opfylde eller overstige kravene fra bilproducenterne i USA i klassifikationen SG, SF. På beholderne til motorolier klassificeret SG eller S er denne betegnelse angivet. Til almindelig brug ved alle temperaturer anbefales SAE10W-30 (diesel) – SAE15W-40 (benzin) (Fig. 27).</p> <p> BEMÆRK: Brugen af en ikke-rensende olie eller til to-takts motorer kan reducere motorens levetid.</p> <p>Intervallet for denne motors driftstemperaturer er mellem -20°C og 30°C (diesel) / -10°C og 40°C (benzin).</p>	<p>PŘEČTĚTE SI POZORNĚ ROVNĚŽ NÁVOD K OBSLUZE MOTORU.</p> <p>Nádržka motorového oleje Hladina motorového oleje</p> <p> UPOZORNĚNÍ: činnost motoru s nedostatečnou hladinou oleje může vážně poškodit motor. Hladinu oleje kontrolujte vždy na rovné ploše a se zastaveným motorem.</p> <ol style="list-style-type: none"> 1. Odstraňte zátku olejové nádržky a zkontrolujte hladinu oleje. 2. Pokud je hladina nízká, naplňte nádržku doporučeným typem oleje. VIZ PŘÍRUČKA PRO MOTOR. <p>Olej přilévejte pomalu, aby nepřetekl, protože nádrž na olej má malý objem.</p> <p>Když se motor používá souvisle, kontrolujte hladinu oleje v motoru a doplňte olej po každých 10 hodinách používání.</p> <p>Používejte prvotřídní kvalitní motorový olej pro čtyřdobé motory nebo rovnocenný vysoce detergentní olej s certifikátem splnění či překročení požadavků amerického výrobce aut s klasifikací SG, SF. Motorové oleje klasifikované jako SG, SF mají toto označení na nádobě. Pro všeobecné použití při všech teplotách doporučujeme olej SAE10W-30 (motorová nafta) – SAE15W-40 (benzín) (obr.27).</p> <p> UPOZORNĚNÍ: použití oleje bez čisticího účinku nebo oleje pro dvoutaktní motory může snížit životnost motoru.</p> <p>Rozsah provozních teplot pro tento motor je mezi -20°C a 30°C (motorová nafta) / -10°C a 40°C (benzín).</p>	<p>POZORNE SI PREČÍTAJTE AJ PRÍRUČKU MOTORA.</p> <p>Nádrž motorového oleja Úroveň motorového oleja</p> <p> UPOZORNENIE: Chod motora s nízkou hladinou oleja môže spôsobiť jeho vážne poškodenie. Motor skontrolujte po zastavení stroja na vodorovnom povrchu.</p> <ol style="list-style-type: none"> 1. Odstráňte viečko olejovej nádrže a skontrolujte hladinu oleja. 2. Ak je úroveň nízka, naplňte nádrž odporúčaným olejom. POZRI NÁVOD MOTORA. <p>Motorový olej lejte pomaly, aby ste predišli preplneniu, pretože kapacita nádrže motorového oleja je malá.</p> <p>Ak sa motor používa nepretržite, overte si úroveň oleja a doplňte ho vždy po 10 hodinách používania.</p> <p>Používajte olej pre štvortaktné motory alebo ekvivalentný vysoko detergentný motorový olej vysokej kvality, ktorý vyhovuje alebo presahuje požiadavky výrobcov automobilov v USA na klasifikáciu SG, SF. Motorové oleje klasifikované ako SG, SF majú uvedené svoje označenie na nádobe. Na všeobecné použitie pri všetkých teplotách sa odporúča olej SAE10W-30 (nafta) – SAE15W-40 (benzín) (Obr. 27).</p> <p> UPOZORNENIE: použitie oleja bez detergentov alebo oleja pre dvojtaktné motory môže skrátiť životnosť motora.</p> <p>Odporúčaný interval teplôt na prácu motora je -20°C až 30°C (nafta) / -10°C až 40°C (benzín).</p>

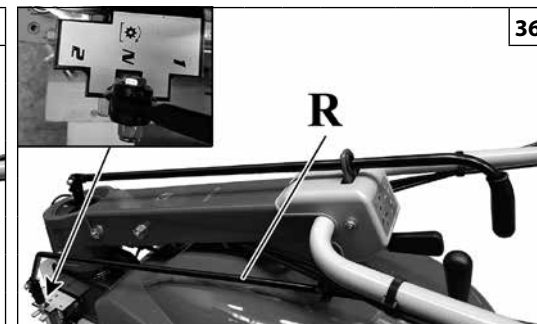
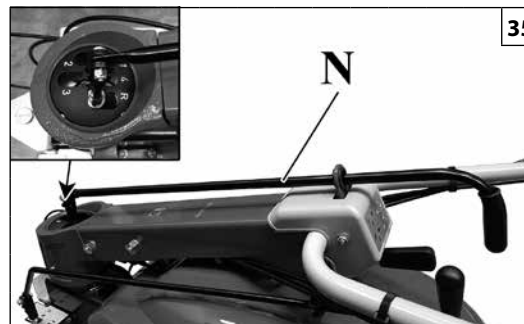
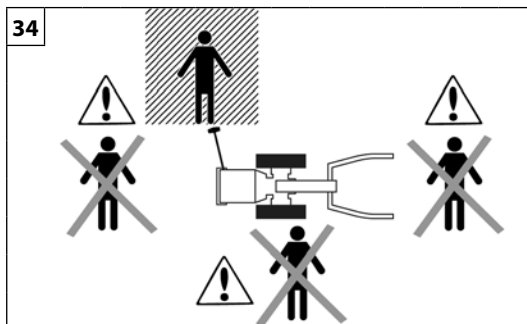
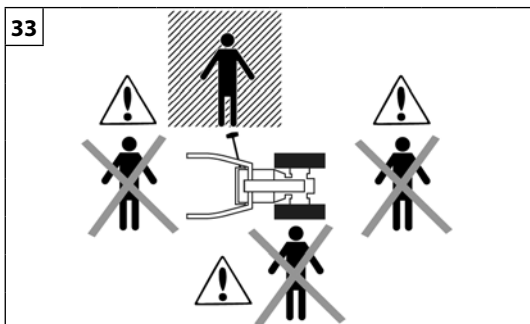

Português

Română

Türkçe

PARA DAR PARTIDA

PORNIREA

ÇALIŞTIRILMA

LEIA ATENTAMENTE TAMBÉM O MANUAL DO MOTOR.

CITIȚI CU ATENȚIE ȘI MANUALUL MOTORULUI.

MOTORUN KULLANMA KILAVUZUNU DA DİKKATLİCE OKUYUNUZ.

ARRANQUE DO MOTOR

PORNIREA MOTORULUI

MOTORUN ÇALIŞTIRILMASI

⚠ ATENÇÃO - Nunca enrole o cordão de arranque na mão.

⚠ ATENȚIE - Nu înfășurați niciodată funia de pornire în jurul mâinii.

⚠ DİKKAT - Çalıştırıcı kordonu asla elinize sarmayınız.

⚠ ATENÇÃO - Para ligar a máquina, deverá obrigatoriamente posicionar-se na zona a tracejado:

- com a utilização de alfaías frontais, consulte a figura 33;
- com a utilização de alfaías traseiras, consulte a figura 34.

⚠ ATENȚIE - Pentru a porni mașina, trebuie să vă poziționați în mod obligatoriu în zona hașurată:

- pentru utilizarea accesoriilor frontale, vezi figura 33;
- pentru utilizarea accesoriilor posterioare, vezi figura 34.

⚠ DİKKAT - Makineyi çalıştırmak için, taralı bölgede durmanız zorunludur:

- önden teçhizatla kullanım için bkz. şekil 33;
- arkadan teçhizatla kullanım için bkz. şekil 34.

- Coloque a alavanca da caixa de velocidades N na posição de desengate (Fig.35);
- Accione as alavancas do travão (A, B Fig. 39) bloqueando-as com os respectivos retentores (C, Fig. 39);
- Coloque a alavanca de comando da tomada de força (R, Fig.36) na posição de desengate N;
- Coloque o interruptor (A, Fig.37-38) na posição «I»;
- Coloque a alavanca do acelerador (B, Fig.37-38) a meio do curso.

- Aduceți maneta schimbătorului de viteze N în poziția de decuplare (Fig. 35);
- Acționați manetele de frână (A, B, Fig. 39) blocându-le cu opritoarele respective (C, Fig. 39);
- Aduceți maneta de comandă a prizei de putere (R, Fig. 36) în poziția de decuplare N;
- Aduceți întrerupătorul (A, Fig. 37-38) în poziția «I»;
- Aduceți maneta de accelerație (B, Fig. 37-38) la jumătatea cursei.

- Vites kolunu N devre dışı bırakma konumuna getirin (Şek.35);
- Fren kollarını (A,B Şek.39) özel tutucular ile (C, Şek.39) kilitleyerek çalıştırın;
- Güç ünitesi kumanda kolunu (R, Şek.36) N devre dışı bırakma konumuna getirin;
- Açma-kapama düğmesini (A, Şek.37-38) «I» konumuna getirin;
- Gaz/hız kolunu (B, Şek.37-38) orta konuma getirin.

⚠ ATENÇÃO!!! PARA TUDO O RESTO QUE DIGA RESPEITO AO PROCEDIMENTO DE ARRANQUE, LEIA ATENTAMENTE O MANUAL DO MOTOR

⚠ ATENȚIE - PENTRU TOATE CELELALTE INSTRUCȚIUNI REFERITOARE LA PROCEDURA DE PORNIRE, CITIȚI CU ATENȚIE MANUALUL MOTORULUI

⚠ DİKKAT!!! ÇALIŞTIRMA PROSEDÜRÜ İLE İLGİLİ DİĞER BİLGİLER İÇİN MOTOR KILAVUZUNU DİKKATLİCE OKUYUNUZ

ARRANQUE ELÉCTRICO

Os motocultivadores podem ser fornecidos, mediante pedido, com arranque eléctrico.

PORNIREA ELECTRICĂ

La cerere, motocultoarele pot fi furnizate cu pornire electrică.

ELEKTRİKLE ÇALIŞTIRMA

Motorlu kültivatörler talep üzerine elektrikli marş özelliği ile tedarik edilebilir.

⚠ ATENÇÃO - ANTES DE PROCEDER AO ARRANQUE DA MÁQUINA, É NECESSÁRIO ACTIVAR A BATERIA!

⚠ ATENȚIE - ÎNAINTE DE A TRECE LA PORNIREA MAȘINII, TREBUIE SĂ ACTIVĂȚI BATERIA!

⚠ DİKKAT - MAKİNEYİ ÇALIŞTIRMA İŞLEMİNE GEÇMEDEN ÖNCE AKÜNÜN AKTİVE EDİLMESİ GEREKMEKTEDİR!

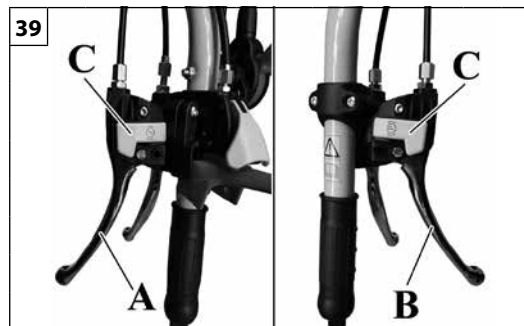
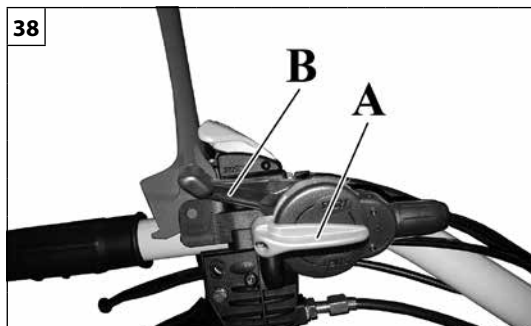
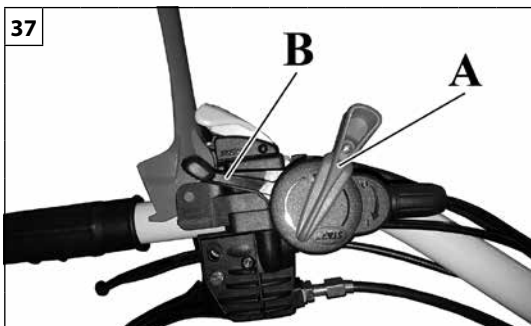



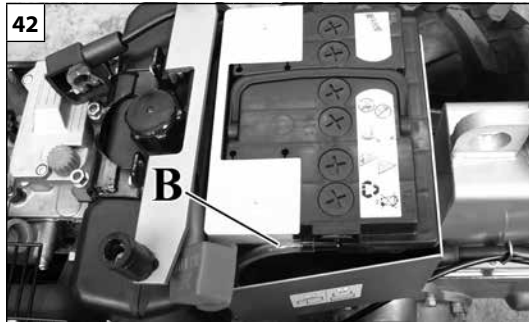
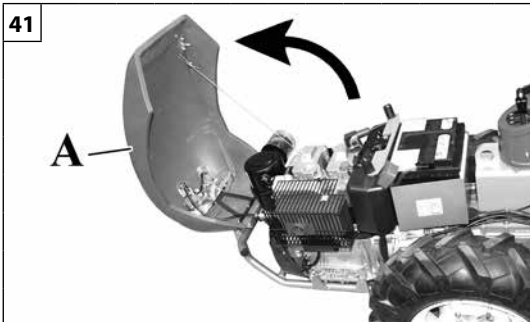



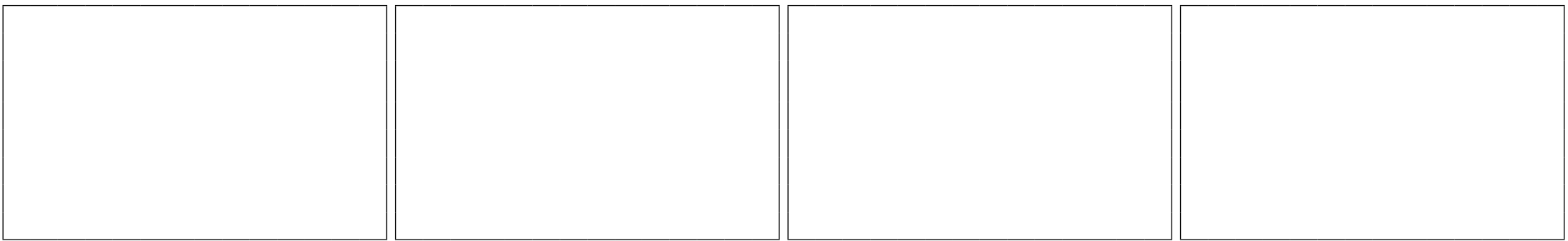





Dansk	Česky	Slovensky
SPUŠTĚNÍ	STARTOVÁNÍ	NAŠTARTOVANIE
LÆS OGSÅ VEJLEDNINGEN FOR MOTOREN OMHYGGELIGT.	PŘEČTĚTE SI POZORNĚ ROVNĚŽ NÁVOD K OBSLUZE MOTORU.	POZORNE SI PREČÍTAJTE AJ PRÍRUČKU MOTORA.
MOTORSTART	STARTOVÁNÍ MOTORU	NAŠTARTOVANIE MOTORA
<p>⚠ PAS PÅ - Vikl aldrig startsnoren rundt om hånden.</p> <p>⚠ PAS PÅ – For at starte motoren skal du placere dig i det skraverede område:</p> <ul style="list-style-type: none"> · Ved brug af frontredskaber se figur 33; · ved brug af bagmonterede redskaber se figur 34. <p>- Flyt gearstangen N til frakoblet position (Fig.35);</p> <p>- Aktivér bremsegrebene (A,B Fig.39) ved at fastlåse dem med de specielle stopanordninger (C Fig.39);</p> <p>- Flyt kraftudtagets håndtag (R, Fig.36) til frakoblet position N;</p> <p>- Flyt kontakten (A, Fig.37-38) til position «I»;</p> <p>- Flyt gashåndtaget (B, Fig.37-38) halvvejs.</p> <p>⚠ PAS PÅ - LÆS ALT DET ØVRIGE OM STARTPROCEDUREN OMHYGGELIGT I VEJLEDNINGEN OM MOTOREN</p>	<p>⚠ POZOR - Nikdy si neomotávejte lanko startéru okolo ruky.</p> <p>⚠ POZOR – Chcete-li stroj spustit, musíte se vždy postavit do šrafované oblasti:</p> <ul style="list-style-type: none"> · s použitím čelního nářadí viz obrázek 33; · s použitím zadního nářadí viz obrázek 34. <p>- Řídicí páčku N přepněte do polohy neutrálu (obr.35);</p> <p>- Stiskněte brzdové páčky (A, B, obr. 39) a zajistěte je příslušnými západkami (C, obr. 39);</p> <p>- Ovládací páčku vývodového hřídele (R, obr.36) přepněte do odpojené polohy N;</p> <p>- Přepínač (A, obr.37-38) přepněte do polohy «I»;</p> <p>- Páčku akcelérátoru (B, obr.37-38) posuňte do poloviny dráhy.</p> <p>⚠ POZOR – PRO DALŠÍ INFORMACE O POSTUPU STARTOVÁNÍ SI POZORNĚ PŘEČTĚTE NÁVOD K OBSLUZE MOTORU</p>	<p>⚠ POZOR - Nikdy si neotáčajte štartovacie lanko okolo ruky.</p> <p>⚠ POZOR – Pri štartovaní stroja musíte stáť v oblasti naznačenej prerušovaniu čiarou:</p> <ul style="list-style-type: none"> · pri používaní predných nástrojov, pozri obrázok 33; · pri používaní zadných nástrojov, pozri obrázok 34. <p>- Presuňte radiacu páku N do neutrálnej polohy (Obr. 35);</p> <p>- Aktivujte brzdové páky (A, B Obr. 39) ich zablokovaním príslušnými zarážkami (C, Obr. 39);</p> <p>- Presuňte ovládaci páku hnacej zásuvky (R, Obr. 36) do polohy vyradenia N;</p> <p>- Prepnite vypínač (A, Obr. 37-38) do polohy «I»;</p> <p>- Presuňte páku akcelérátora (B, Obr. 37-38) do polovičnej polohy.</p> <p>⚠ POZOR – ZVYŠOK POKYNOV O NAŠTARTOVANÍ MOTORA NÁJDETE V NÁVODE NA POUŽITIE MOTORA</p>
ELEKTRISK START Kultivatoren kan på bestilling leveres med elstart.	ELEKTRICKÉ STARTOVÁNÍ Kultivátory se na žádost mohou dodávat s elektrickým startováním.	ELEKTRICKÉ ŠTARTOVANIE Motorové kultivátory môžu byť na požiadanie vybavené elektrickým štartovaním.
⚠ PAS PÅ - INDEN MASKINEN STARTES, SKAL BATTERIET AKTIVERES!	⚠ POZOR - PŘED ZAČÁTKEM STARTOVÁNÍ STROJE SE MUSÍ AKTIVOVAT AKUMULÁTOR!	⚠ POZOR - PRED NAŠTARTOVANÍM STROJA JE NEVYHNUTNÉ AKTIVOVAŤ AKUMULÁTOR!



Português	Română	Türkçe
<p align="center">PARA DAR PARTIDA</p>	<p align="center">PORNIREA</p>	<p align="center">ÇALIŞTIRILMA</p>
<p>BATERIA A máquina possui uma bateria sem electrólito. A bateria, antes de pôr a máquina a trabalhar, deve ser devidamente enchida com electrólito e carregada electricamente.</p> <p>Desmontagem da bateria</p> <ul style="list-style-type: none"> • Abra o capot (A, Fig.41); • Desengate o tubo de ventilação (B, Fig.42); • Retire a bateria. <p>Enchimento da bateria</p> <p>⚠ ATENÇÃO – O electrólito é uma substância perigosa para a saúde. Faça sempre a operação num ambiente ventilado. Durante a operação, utilize sempre luvas ou óculos de protecção. Em caso de contacto do electrólito com a pele e/ou a roupa, lave com água abundante. Em caso de contacto do electrólito com os olhos, lave abundantemente com água e contacte um médico. NÃO FUME E EVITE A PRESENÇA DE CHAMAS E FAÍSCAS.</p> <ul style="list-style-type: none"> • Encha os elementos com ácido sulfúrico de densidade 1270/1280 g/l referente à temperatura de 20°C, até que o nível ultrapasse cerca de 5 mm o rebordo dos separadores. • Deixe repousar as baterias durante cerca de 30 minutos e, se necessário, corrija os níveis. <p>Nota: Seque logo eventuais derrames de electrólito.</p> <p>Carregamento da bateria</p> <p>⚠ ATENÇÃO – Certifique-se de que o carregador de baterias está numa tensão constante e compatível com a bateria. Não utilize carregadores de bateria rápidos.</p> <p>⚠ ATENÇÃO – preste muita atenção aos símbolos de advertência presentes no carregador da bateria.</p> <p>⚠ ATENÇÃO – Pouse a bateria e o carregador da bateria em superfícies estáveis e limpas. Evite que a bateria e o carregador da bateria entrem em contacto com água e sujidade.</p>	<p>BATERIA Maşina este furnizată cu o baterie fără electrolit. Înainte de punerea în funcţiune a maşinii, bateria trebuie să fie umplută în mod adecvat cu electrolit şi trebuie să fie încărcată electric.</p> <p>Demontarea bateriei</p> <ul style="list-style-type: none"> • Deschideţi capota (A, Fig. 41); • Desprindeţi tubul de purjare (B, Fig. 42); • Scoateţi bateria. <p>Umplerea bateriei</p> <p>⚠ ATENȚIE – Electrolitul este o substanță periculoasă pentru sănătate. Efectuați întotdeauna operația într-un mediu aerisit. În timpul operației utilizați întotdeauna mănuși sau ochelari de protecție. În caz că electrolitul intră în contact cu pielea și/sau hainele, spălați cu foarte multă apă. În caz că electrolitul intră în contact cu ochii, spălați cu foarte multă apă și contactați un medic. NU FUMAȚI ȘI EVITAȚI PREZENȚA FLĂCĂRILOR ȘI A SCÂNTEILOR.</p> <ul style="list-style-type: none"> • Umpleți elementele cu acid sulfuric care să aibă densitatea de 1270/1280 g/l la temperatura de 20°C, până când nivelul depășește cu aprox. 5 mm marginea separatoarelor. • Lăsați bateriile în repaus timp de aprox. 30 minute și, dacă este necesar, corecți nivelurile. <p>Notă: Ștergeți imediat eventualele scurgeri de electrolit.</p> <p>Încărcarea bateriei</p> <p>⚠ ATENȚIE – Verificați ca încărcătorul de baterie să fie la o tensiune constantă și să fie compatibil cu bateria. Nu utilizați încărcătoare de baterie rapide.</p> <p>⚠ ATENȚIE – aveți foarte mare grijă la simbolurile de avertizare prezente pe încărcătorul de baterii.</p> <p>⚠ ATENȚIE – Sprijiniți bateria și încărcătorul de baterii pe suprafețe stabile și curate. Evitați ca bateria și încărcătorul de baterii să vină în contact cu apa și murdăria.</p>	<p>AKÜ Makine elektrolitsiz akü ile tedarik edilir. Makine çalıştırılmadan önce, akü elektrolitle doldurulmalı ve elektrikle şarj edilmelidir.</p> <p>Aküyü sökme</p> <ul style="list-style-type: none"> • Kaputu açın (A, Şek.41); • Hava borusunu çıkarın (B, Şek.42); • Aküyü çıkarın. <p>Aküyü doldurma</p> <p>⚠ DİKKAT – Elektrolit sağlığa zararlı bir maddedir. İşlemi daima havalandırılmalı bir yerde gerçekleştirin. İşlem esnasında daima koruyucu eldiven ve gözlükler kullanın. Elektrolitin cilde ve/veya giysilere temas etmesi halinde, bol su ile yıkayın. Elektrolitin göze temas etmesi halinde, bol su ile yıkayın ve tıbbi yardım isteyin. SİGARA İÇMEYİN VE ALEV VE KIVILCIMLARDAN SAKININ.</p> <ul style="list-style-type: none"> • Elemanları 20°C sıcaklıktaki yoğunluğu 1270/1280 gr/l olan sülfürik asitle, seviyesi ayırıcıların kenarlarını 5 mm aşacak şekilde doldurun. • Aküyü yaklaşık 30 dakikalığına dinlenmeye bırakın ve gerekirse seviyeyi düzeltin. <p>Not: Elektrolit sızıntılarını derhal kurutun.</p> <p>Aküyü şarj etme</p> <p>⚠ DİKKAT – Şarj aletinin sabit gerilimde olduğunu ve akü ile uyumlu olduğunu kontrol edin. Hızlı akü şarj aletleri kullanmayın.</p> <p>⚠ DİKKAT – Şarj aletinin üzerindeki uyarı sembollerine yoğun dikkat gösterin.</p> <p>⚠ DİKKAT– Aküyü ve şarj aletini dengeli ve temiz yüzeyler üzerine yerleştirin. Akünün ve şarj aletinin su ve kirle temas etmesini önleyin.</p>



Dansk	Česky	Slovensky
SPUŠTĚNÍ	STARTOVÁNÍ	NAŠARTOVANIE
<p>BATTERI Maskinen leveres med batteri uden elektrolyt. Før maskinen startes, skal batteriet være korrekt påfyldt med elektrolyt og elektrisk ladet.</p> <p>Afmontering af batteri</p> <ul style="list-style-type: none">• Åbn motorhjelm (A, Fig.41);• Tag ånderøret (B, Fig.42) af;• Tag batteriet ud. <p>Påfyldning af batteri</p> <p> PAS PÅ – Elektrolytten er et farligt stof for helbredet. Foretag altid operationen i et ventileret område. Under operationen bruges altid beskyttelseshandsker- eller briller. I tilfælde af elektrolyttens kontakt med hud og / eller tøj, vask med vand. I tilfælde af elektrolyttens kontakt med øjne vaskes med rigeligt vand og kontakt en læge. RYG IKKE OG UNDGÅ, AT DER ER FLAMMER OG GNISTER.</p> <ul style="list-style-type: none">• Fyld cellerne med svovlsyre, vægtfylde 1270/1280 gr. / l ved en temperatur på 20°C, indtil niveauet er ca. 5 mm fra kanten af separatorerne.• Lad batterierne stå i ca. 30 minutter og om nødvendigt korrigeres niveauerne. <p>Bemærk: Tør straks eventuelle spild af elektrolyt op.</p> <p>Batteriopladning</p> <p> PAS PÅ – Sørg for at batteriopladerens spænding er konstant og kompatibel med batteriet. Brug ikke hurtigopladerne.</p> <p> PAS PÅ – vær opmærksom på advarselssymbolerne på batteriopladeren.</p> <p> PAS PÅ – Placer batteri og oplader på et stabilt og rent underlag. Undgå at batteri og oplader kommer i kontakt med vand og snavs.</p>	<p>AKUMULÁTOR Stroj je vybaven akumulátorem bez elektrolytu. Akumulátor se před uvedením stroje do chodu musí řádně naplnit elektrolytem a elektricky nabít.</p> <p>Vyjmutí akumulátoru</p> <ul style="list-style-type: none">• Otevřete kryt (A, obr.41);• Uvolníte odvodušňovací trubičku (B, obr.42);• Akumulátor vytáhněte. <p>Plnění akumulátoru</p> <p> POZOR - Elektrolyt je látka nebezpečná pro zdraví. Činnost vždy provádějte ve větraném prostředí. Během plnění vždy používejte rukavice nebo ochranné brýle. Při styku elektrolytu s kůží a/nebo oděvem omyjte velkým množstvím vody. V případě vniknutí elektrolytu do očí ihned vypláchněte velkým množstvím vody a vyhledejte lékaře. ZÁKAZ KOUŘENÍ A MANIPULACE S OTEVŘENÝM OHNĚM.</p> <ul style="list-style-type: none">• Články naplňte kyselinou sírovou o hustotě 1270/1280 g/l vztažené na teplotu 20°C, až hladina asi o 5 mm překročí okraj dělicích desek.• Akumulátory nechte v klidu po dobu přibližně 30 minut a pokud je to nutné, hladinu doplňte. <p>Poznámka: Případně rozlitý elektrolyt ihned utřete.</p> <p>Nabíjení akumulátoru</p> <p> POZOR – Ujistěte se, že nabíječka má konstantní napětí a je kompatibilní s akumulátorem. Nepoužívejte rychlé nabíječky.</p> <p> POZOR – Věnujte pozornost výstražným symbolům na nabíječce.</p> <p> POZOR - Akumulátor a nabíječku položte na stabilní a čistý povrch. Zamezte kontaktu akumulátoru a nabíječky s vodou a nečistotami.</p>	<p>AKUMULÁTOR Stroj sa dodáva bez elektrolytu. Akumulátor treba pred našartovaním stroja naplniť elektrolytom a elektricky nabiť.</p> <p>Odmontovanie akumulátora</p> <ul style="list-style-type: none">• Otvorte kapotu (A, Obr. 41);• Uvoľnite odvodušňovaciu trubičku (B, Obr. 42);• Vytiahnite akumulátor. <p>Naplnenie akumulátora</p> <p> POZOR – Elektrolyt je zdraviu škodlivá látka. Manipulujte s ním vždy vo vetranom priestore. Počas manipulácie vždy používajte ochranné rukavice a okuliare. V prípade kontaktu elektrolytu s pokožkou a/alebo oděvom opláchnite veľkým množstvom vody. V prípade kontaktu elektrolytu s očami vypláchnite veľkým množstvom vody a poraďte sa s lekárom. NEFAJČTE A NEPRIBLIŽUJTE SA S OTVORENÝM OHŇOM A ZABRÁŇTE ISKRENIU.</p> <ul style="list-style-type: none">• Naplňte články kyselinou sírovou s hustotou 1270/1280 g/l pri teplote 20°C, až kým jej hladina nepresiahne o približne 5 mm okraj prepážok.• Akumulátor nechajte v klude približne 30 minút a podľa potreby upravte hladiny. <p>Poznámka: Prípadné úniky elektrolytu ihneď osušte.</p> <p>Nabitie akumulátora</p> <p> POZOR - Skontrolujte, či je nabíjačka akumulátora pod stálym napätím a či je napätie vhodné pre akumulátor. Nepoužívajte rýchle nabíjačky akumulátorov.</p> <p> POZOR - Dávajte veľký pozor na výstražné symboly nachádzajúce sa na nabíjačke akumulátora.</p> <p> POZOR – Akumulátor a nabíjačku položte vždy na stabilné a čisté povrchy. Zabráňte tomu, aby sa akumulátor alebo nabíjačka dostali do kontaktu s vodou a špinou.</p>

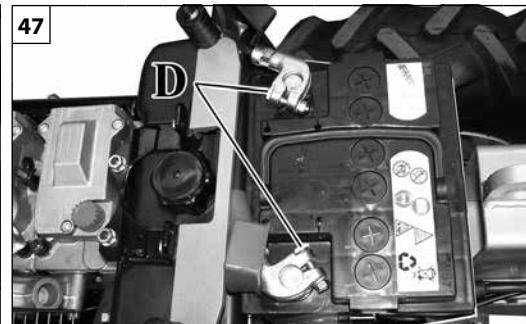
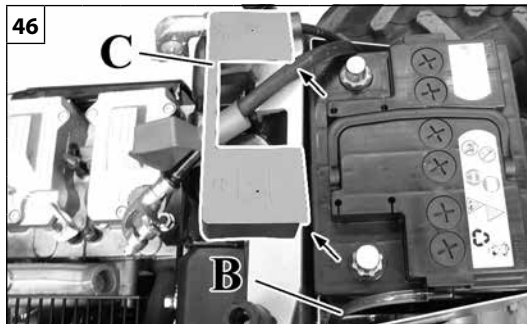
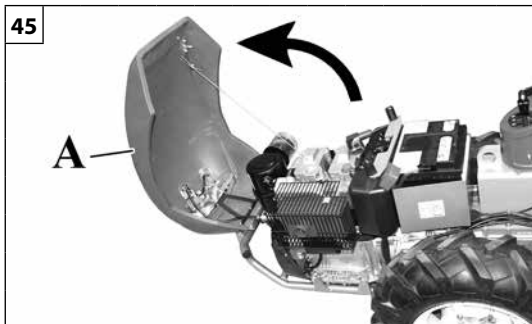

Português	Română	Türkçe
<p align="center">PARA DAR PARTIDA</p>	<p align="center">PORNIREA</p>	<p align="center">ÇALIŞTIRILMA</p>
<p>Durante a recarga e durante a hora seguinte a bateria gera gases explosivos e tóxicos.</p> <p>⚠️ ATENÇÃO – Carregue a bateria em locais ventilados. NÃO FUME E EVITE A PRESENÇA DE CHAMAS E FAISCAS.</p> <ul style="list-style-type: none"> • Faça a ligação do cabo vermelho ao pólo positivo (+) e do cabo preto ao pólo negativo (-). <p>⚠️ ATENÇÃO – Ligue a ficha de corrente do carregador da bateria só depois de ter efectuado correctamente as ligações à bateria.</p> <p>Carregue a bateria de acordo com as indicações seguintes: Tensão da corrente: 14,40 ÷ 14,70 V Corrente inicial máx.: 2,0 ÷ 4,0 A Duração da recarga: 12 ÷ 24 h Antes de utilizar a bateria, após a recarga, aguarde pelo menos 4 horas. Uma vez descarregada a bateria, esta deve ser recarregada o mais rapidamente possível.</p> <p>Recarga de baterias em condições críticas: No caso de baterias sujeitas a uma descarga profunda ou que tenham ficado descarregadas durante períodos prolongados (>15 dias) é aconselhável recarregar a bateria a uma corrente constante de 0,5 ÷ 1,0 A durante pelo menos 10 ÷ 12 h e, depois, prosseguir com a recarga (conforme especificado acima).</p> <p>Montagem da bateria</p> <ul style="list-style-type: none"> • Abra o capot (A, Fig.45) e monte a bateria no lugar, conforme indicado na figura 46. Ligue o tubo de ventilação (B, Fig.46) à bateria; • Retire a tampa de protecção dos electrodos; <p>⚠️ Atenção: Durante o período de inactividade da máquina, é aconselhável desligar o cabo ligado ao pólo positivo (+) e o cabo ligado ao pólo negativo (-) e cobrir os electrodos com a respectiva tampa de protecção (C, Fig.46).</p> <ul style="list-style-type: none"> • Faça a ligação do cabo com o tampão vermelho ao pólo positivo (+) e do cabo com o tampão preto ao pólo negativo (-) com os respectivos parafusos e porcas (D, Fig.47). Proteja as ligações com vaselina e tape com os respectivos tampões. <p>⚠️ ATENÇÃO – PERIGO DE CURTO-CIRCUITO: Nunca ligue directamente entre si os pólos positivo e negativo da bateria com um cabo ou outro objecto de metal. Não pouse ferramentas na superfície da bateria. Utilize apenas ferramentas (uma chave de fendas ou um alicate) com cabo isolado.</p>	<p>În timpul încercării și în prima oră de după terminarea acesteia, bateria dezvoltă gaze explozive și toxice.</p> <p>⚠️ ATENȚIE – Încărcați bateria în locuri aerisite. NU FUMAȚI ȘI EVITAȚI PREZENȚA FLĂCĂRILOR ȘI A SCÂNTEILOR.</p> <ul style="list-style-type: none"> • Conectați cablul roșu la polul pozitiv (+) și cablul negru la polul negativ (-). <p>⚠️ ATENȚIE – Conectați ștecherul de curent al încărcătorului de baterii numai după ce ați efectuat corect conexiunile la baterie.</p> <p>Încărcați bateria conform următoarelor indicații: Tensiune curent: 14,40 ÷ 14,70 V Curent inițial max.: 2,0 ÷ 4,0 A Durata încercării: 12 ÷ 24 h Înainte de a folosi bateria, după încărcare, așteptați cel puțin 4 ore. După ce s-a descărcat, bateria trebuie să fie încărcată cât mai curând posibil.</p> <p>Încărcarea bateriei în condiții critice: În cazul bateriilor care s-au descărcat complet sau care au rămas descărcate pe o perioadă lungă de timp (>15 zile), se recomandă să se încarce bateria la un curent constant de 0,5 ÷ 1,0 A, timp de cel puțin 10 ÷ 12 h, apoi să se continue cu încărcarea (așa cum se arată mai sus).</p> <p>Montarea bateriei</p> <ul style="list-style-type: none"> • Deschideți capota (A, Fig. 45) și montați bateria în locașul respectiv, așa cum se vede în figura 46. Conectați tubul de purjare (B, Fig. 46) la baterie; • Scoateți capacul de protecție al electrozilor; <p>⚠️ Atenție: În timpul perioadelor de inactivitate ale mașinii se recomandă să se deconecteze cablul conectat la polul pozitiv (+) și cablul conectat la polul negativ (-) și să se acopere electrozii cu capacul special de protecție (C, Fig. 46).</p> <ul style="list-style-type: none"> • Conectați cablul cu căpăcel roșu la polul pozitiv (+) și cablul cu căpăcel negru la polul negativ (-), cu ajutorul șuruburilor și piulițelor respective (D, Fig. 47). Protejați conexiunile cu vaselină și acoperiți-le cu căpăcelele corespunzătoare. <p>⚠️ ATENȚIE – PERICOL DE SCURTCIRCUITARE: Nu conectați niciodată direct între ei polul pozitiv și polul negativ al bateriei cu un cablu sau cu alt obiect de metal. Nu puneți obiecte pe suprafața bateriei. Utilizați numai ustensile (o șurubelniță sau un clește) cu mâner izolat.</p>	<p>Şarj esnasında ve sonraki saat süresince akü patlayıcı ve zehirli gazlar üretir.</p> <p>⚠️ DİKKAT – Aküyü havalandırmalı yerlerde şarj edin. SİGARA İÇMEYİN VE ALEV VE KIVILCIMDAN KAÇININ.</p> <ul style="list-style-type: none"> • Kırmızı kablunun pozitif kutba (+) ve siyah kablunun negatif kutba (-) bağlantısını gerçekleştirin. <p>⚠️ DİKKAT – Şarj aletinin elektrik fişini ancak aküye bağlantı doğru şekilde gerçekleştirildikten sonra prize takın.</p> <p>Aküyü aşağıdaki talimatlara uygun şekilde şarj edin: Elektrik gerilimi: 14,40 ÷ 14,70 V Maks. başlangıç akımı: 2,0 ÷ 4,0 A Şarj süresi: 12 ÷ 24 s Şarj sonrasında aküyü kullanmadan önce en az 4 saat bekleyin. Akü, şarjı tükendikten sonra mümkün olan en kısa sürede yeniden şarj edilmelidir.</p> <p>Kritik koşullardaki aküleri şarj etme: Akülerin şarjlarının fazlasıyla tükenmiş olması veya uzun süreyle şarjsız kalmış olmaları halinde (>15 gün), akülerin 0,5 ÷ 1,0 A değerine eşit sabit akımda, en az 10 ÷ 12 s, şarj edilip akabinde şarj işlemine devam edilmesi (yukarıda açıklandığı gibi) önerilmektedir.</p> <p>Akünün montajı</p> <ul style="list-style-type: none"> • Kaputu açın (A, Şek.45) ve aküyü şekil 46'da gösterildiği gibi yuvasına monte edin. Hava borusunu (B, Şek.46) aküye bağlayın; • Elektrod koruma kapağını çıkarın; <p>⚠️ Dikkat: Makinenin çalıştırılmadığı dönemlerde artı kutba (+) bağlı olan kabloyu ve eksi kutba (-) bağlı olan kabloyu çıkarmanız ve elektrodları uygun koruma kapağı ile kapamanız önerilir (C, Şek.46).</p> <ul style="list-style-type: none"> • Uygun vida ve somunları kullanarak, kırmızı başlıklı kablunun pozitif kutba (+) ve siyah başlıklı kablunun negatif kutba bağlantısını gerçekleştirin (D, Şek.47). Bağlantıları vazelinle emniyete alın ve ilgili başlıklarla kapatın. <p>⚠️ DİKKAT – KISA DEVRE TEHLİKESİ: Akünün pozitif ve negatif kutuplarını asla bir kablo veya başka bir metal nesne kullanarak birbirlerine doğrudan bağlamayın. Akü düzleminin üzerine eşya koymayın. Sadece yalıtımlı kulpa sahip aletler (bir tornavida veya bir pense) kullanın.</p>

Dansk	Česky	Slovensky
<p style="text-align: center;">SPUŠTĚNÍ</p>	<p style="text-align: center;">STARTOVÁNÍ</p>	<p style="text-align: center;">NAŠTARTOVANIE</p>
<p>Under opladningen og i den efterfølgende time udvikler batteriet eksplosive og giftige gasser.</p> <p>⚠ PAS PÅ – Oplad batteriet på ventilerede steder. RYG IKKE OG UNDGÅ AT DER ER FLAMMER OG GNISTER.</p> <ul style="list-style-type: none"> Tilslut det røde kabel til positiv (+) og det sorte kabel til negativ (-). <p>⚠ PAS PÅ – Tilslut først batteriladerens stik, efter at batteriet er korrekt tilsluttet.</p> <p>Oplad batteriet efter følgende anvisninger: Strømforsyning: 14,40 ÷ 14,70 V Max. startstrøm: 2,0 ÷ 4,0 A Opladningstid: 12 ÷ 24 h Vent mindst 4 timer efter genopladning, før batteriet bruges. Når batteriet er afladet, skal det genoplades hurtigst muligt.</p> <p>Batteriopladning under kritiske forhold: Hvis batterierne er grundigt afladet eller har været afladet i længere perioder (>15 dage), anbefales det af oplade batteriet med kontant strøm på 0,5 ÷ 1,0 A i mindst 10 ÷ 12 h og så fortsætte med opladningen (som angivet ovenfor).</p> <p>Montering af batteri</p> <ul style="list-style-type: none"> Åbn motorhjælmen (A, Fig.45) og monter batteriet på sin plads, som vist i figur 46. Tilslut ånderøret (B, Fig.46) til batteriet; Fjern elektrodernes beskyttelsesdæksel; <p>⚠ Pas på: I perioder, hvor maskinen ikke bruges, anbefales det at afbryde kablet, der er forbundet til den positive pol (+) og kablet, der er forbundet til den negative pol (-) og dække elektroderne med beskyttelsesdækslet (C, Fig.46).</p> <ul style="list-style-type: none"> Tilslut kablet med den røde hætte til positiv (+) og kablet med den sorte hætte til negativ (-) med de tilhørende skruer og møtrikker (D, Fig.47). Beskyt tilslutningerne med vaseline og dæk med de tilhørende hætter. <p>⚠ PAS PÅ – FARE FOR KORTSLUTNING: Forbind aldrig direkte indbyrdes batteriets positive pol og den negative med et kabel eller en anden metalgenstand. Læg aldrig værktøj på batteriet. Brug kun værktøj (en skruetrækker eller en tang) forsynet med isoleret håndtag.</p>	<p>Během nabíjení a ještě hodinu poté vytváří akumulátor výbušné a toxické plyny.</p> <p>⚠ POZOR – Akumulátor nabíjejte ve větraných místnostech. ZÁKAZ KOUŘENÍ A MANIPULACE S OTEVŘENÝM OHNĚM.</p> <ul style="list-style-type: none"> Připojte červený kabel na kladný (+) a černý kabel na záporný (-) pól. <p>⚠ POZOR - Elektrickou zástrčku nabíječky připojujte až po správném připojení k akumulátoru.</p> <p>Nabíjte akumulátor podle následujících pokynů: Běžné napětí: 14,40 ÷ 14,70 V Max. počáteční proud: 2,0 ÷ 4,0 A Doba nabíjení: 12 ÷ 24 h. Před použitím akumulátoru po nabití počkejte nejméně 4 hodiny. Když se akumulátor vybije, měl by se dobít co nejdříve.</p> <p>Nabíječka v kritickém stavu: V případě, kdy dojde k hlubokému vybití akumulátorů nebo když byly akumulátory vybité dlouhou dobu (> 15 dnů), doporučuje se nabíjet akumulátory konstantním proudem 0,5 ÷ 1,0 A po dobu alespoň 10 - 12 h, pak pokračovat nabíjením (jak je uvedeno výše).</p> <p>Montáž akumulátoru</p> <ul style="list-style-type: none"> Otevřete víko motoru (A, obr.45) a namontujte akumulátor do uložení, jak je znázorněno na obrázku 46. Odvzdušňovací trubičku (B, obr.46) připojte na baterii; Sejměte ochranný kryt elektrod; <p>⚠ Pozor: Během odstávky stroje se doporučuje odpojit kabel připojený na kladný pól (+) a kabel připojený na záporný pól (-) a elektrody zakrýt ochranným krytem (C, obr.46).</p> <ul style="list-style-type: none"> Připojte kabel s červenou krytkou ke kladnému (+) a černou krytkou k zápornému (-) pólu pomocí šroubů a matic (D, obr.47). Konektory potřete vazelinou a zakryjte krytkami. <p>⚠ POZOR - NEBEZPEČÍ ZKRATU: Nikdy nepropojujte přímo mezi sebou kladný a záporný pól akumulátorové baterie kabelem ani jinými kovovými předměty. Nepokládejte nářadí na akumulátor. Používejte pouze nářadí (šroubovák nebo kleště) vybavené izolovanou rukojetí.</p>	<p>Počas nabíjania a počas nasledujúcej hodiny sa v akumulátore tvoria výbušné a toxické plyny.</p> <p>⚠ POZOR - Akumulátor nabíjajte na vetraných miestach. NEFAJČTE A NEPRIBLIŽUJTE SA S OTVORENÝM OHŇOM A ZABRÁŇTE ISKRENIU.</p> <ul style="list-style-type: none"> Zapojte červený kábel k pozitívnej koncovke (+) a čierny kábel k negatívnej svorke (-). <p>⚠ POZOR – Elektrickú zástrčku nabíjačky zapojte až po zapojení káblov ku akumulátoru.</p> <p>Nabíte akumulátor podľa nasledujúcich pokynov: Napájacie napätie: 14,40 ÷ 14,70 V Max. začiatocný prúd: 2,0 ÷ 4,0 A Doba nabíjania: 12 ÷ 24 h Po nabití akumulátora pred jeho použitím počkajte aspoň 4 hodiny. Po vybití akumulátora ho treba opäť čo najskôr nabiť.</p> <p>Nabíte akumulátora v kritických podmienkach: V prípade, že sa akumulátory vybili úplne alebo ostali nenabité dlhú dobu (>15 dní), odporúča sa nabíjať ich pri nemennom prúde s hodnotou 0,5÷1,0 A aspoň 10÷12 h a potom akumulátor nabiť (podľa vyššie uvedeného postupu).</p> <p>Montáž akumulátora</p> <ul style="list-style-type: none"> Otvorte kapotu (A, Obr. 45) a namontujte akumulátor na svoje miesto, ako na obrázku 46. Zapojte odvzdušňovaciu trubičku (B, Obr. 46) k batérii; Odstráňte kryt na ochranu elektrod; <p>⚠ Pozor: Počas dlhšej nečinnosti stroja sa odporúča odpojiť kábel zapojený ku kladnému pólu (+) a kábel zapojený k negatívnomu pólu (-) a prikryť elektrody príslušným ochranným vekom (C, Obr. 46).</p> <ul style="list-style-type: none"> Zapojte kábel s červeným viečkom k pozitívnej svorke (+) a kábel s čiernym viečkom k negatívnej svorke (-), použite príslušné skrutky a matice (D, Obr. 47). Chráňte spoje vazelinou a prikryte ich príslušnými viečkami. <p>⚠ POZOR – NEBEZPEČENSTVO SKRATU: Nikdy vzájomne neprepájajte priamo kladný a záporný pól akumulátora prostredníctvom nejakého kábla alebo iného kovového predmetu. Nástroje nekladte priamo na akumulátor. Používajte iba nástroje (skrutkovač alebo klešče) s izolovanou rukoväťou.</p>

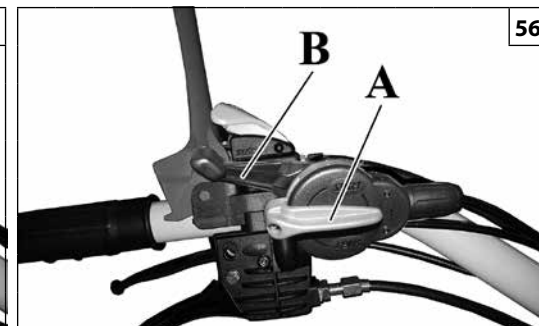
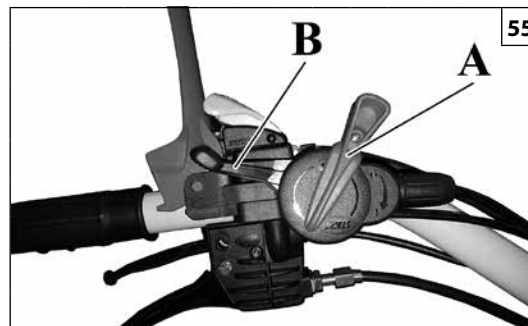
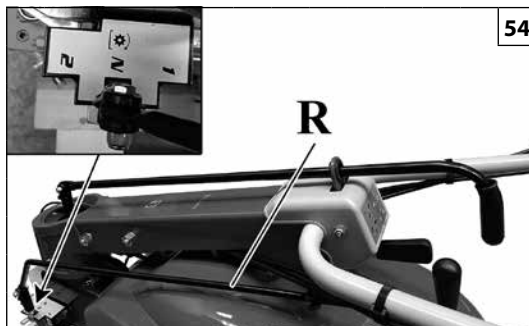
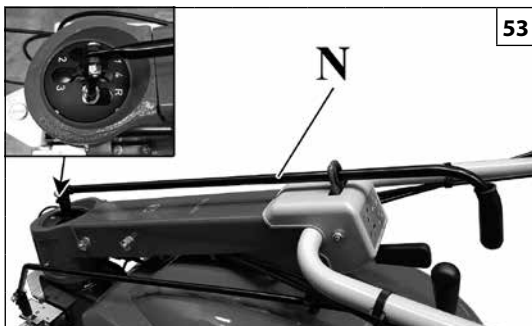

Português

Română

Türkçe

PARA DAR PARTIDA

PORNIREA

ÇALIŞTIRILMA

ARRANQUE ELÉCTRICO DO MOTOR

Notas gerais

- Coloque a alavanca da caixa de velocidades N na posição de desengate (Fig.53);
- Accione as alavancas do travão (A, B Fig. 59) bloqueando-as com os respectivos retentores (C, Fig. 59);
- Coloque a alavanca de comando da tomada de força (R, Fig.54) na posição de desengate N;
- Coloque o interruptor (A, Fig.55-56) na posição «I».
- Coloque a alavanca do acelerador (B, Fig.55-56) a meio do curso.

Para modelos com motor a gasolina

Leia o manual de uso e manutenção do motor.

Para todos os outros modelos

- Rode a chave (C) para a posição «1», as luzes piloto da bateria (D) e da pressão do óleo (E, opcional) devem acender-se (Fig.57).
Nota - A luz piloto da bateria (D) deve apagar-se mal se ligue o motor, ao passo que a luz piloto do óleo (E, opcional) apaga-se mal o óleo do motor fique sob pressão (Fig.57).
- Rode a chave (C) para a posição de «2» e solte-a após o arranque (Fig.58)

⚠ ATENÇÃO - SE A LUZ PILOTO DA BATERIA OU A LUZ PILOTO DO ÓLEO SE MANTIVEREM ACESAS, VERIFIQUE A BATERIA OU A QUANTIDADE DE ÓLEO DO MOTOR

⚠ ATENÇÃO - USAR O ARRANQUE ELÉCTRICO DURANTE MAIS DE 5 SEGUNDOS DE CADA VEZ PROVOCA O SOBREAQUECIMENTO DO MOTOR DE ARRANQUE, COM RISCO DE DANOS

⚠ ATENÇÃO - PARA TUDO O QUE DIGA RESPEITO AO PROCEDIMENTO DE ARRANQUE, LEIA ATENTAMENTE O MANUAL DO MOTOR

PORNIREA ELECTRICĂ A MOTORULUI

Note generale

- Aduceți maneta schimbătorului de viteze N în poziția de decuplare (Fig. 53);
- Acționați manetele de frână (A, B, Fig. 59) blocându-le cu opritoarele respective (C, Fig. 59);
- Aduceți maneta de comandă a prizei de putere (R, Fig. 54) în poziția de decuplare N;
- Aduceți întrerupătorul (A, Fig. 55-56) în poziția «I».
- Aduceți maneta de accelerație (B, Fig. 55-56) la jumătatea cursei.

Pentru modelele cu motor cu benzină

Citiți manualul de utilizare și întreținere al motorului.

Pentru toate celelalte modele

- Rotiți cheia (C) pe poziția «1», martorii pentru baterie (D) și pentru presiunea uleiului (E, opțional) trebuie să se aprindă (Fig. 57).
Notă - Martorul pentru baterie (D) trebuie să se stingă imediat ce motorul este pornit, iar martorul pentru ulei (E, opțional) se stinge imediat ce uleiul ajunge la presiunea de lucru (Fig. 57).
- Rotiți cheia (C) în poziția de «2» și eliberați-o după ce motorul a pornit (Fig. 58).

⚠ ATENȚIE - DACĂ MARTORUL PENTRU BATERIE SAU MARTORUL PENTRU ULEI RĂMÂN APRINSE, VERIFICAȚI BATERIA SAU CANTITATEA DE ULEI DIN MOTOR

⚠ ATENȚIE - DACĂ UTILIZAȚI PORNIREA ELECTRICĂ MAI MULT DE 5 SECUNDE O DATĂ, DEMARORUL SE SUPRAÎNCĂLZEȘTE, CU RISCUL DE A SE DETERIORA

⚠ ATENȚIE - PENTRU TOATE INSTRUCȚIUNILE REFERITOARE LA PROCEDURA DE PORNIRE, CITIȚI CU ATENȚIE MANUALUL MOTORULUI

MOTORU ELEKTRİKLE ÇALIŞTIRMA

Genel notlar

- Vites kolunu N devre dışı bırakma konumuna getirin (Şek.53);
- Fren kollarını (A,B Şek.59) özel tutucular ile (C, Şek.59) kilitleyerek çalıştırın;
- Güç ünitesi kumanda kolunu (R, Şek.54) N devre dışı bırakma konumuna getirin;
- Açma-kapama düğmesini (A, Şek.55-56) «I» konumuna getirin.
- Gaz/hız kolunu (B, Şek.55-56) orta konuma getirin.

Benzinli motora sahip modeller için

Motor kullanım ve bakım kılavuzunu okuyun.

Diğer tüm modeller için

- Anahtarı (C) «1» konumuna çevirin, akü (D) ve yağ basıncı (E, opsiyonel) yanmalıdır (Şek.57).
Not - Akü lambası (D) motor çalıştığında sönmelidir, yağ lambası (E, opsiyonel) ise motor yağı basınç kazandığında söner (Şek.57).
- Anahtarı (C) «2» konumuna getirin ve marş gerçekleştiğinde serbest bırakın (Şek.58)

⚠ DİKKAT - AKÜ LAMBASI VEYA YAĞ LAMBASI YANIK HALDE KALIRSA, AKÜYÜ VEYA MOTOR YAĞI MİKTARINI KONTROL EDİN

⚠ DİKKAT - ELEKTRİKLİ MARŞI HER DEFAZINDA 5 SANİYEDEN UZUN SÜRE KULLANDIĞINIZ TAKDİRDE, MARŞ MOTORU AŞIRI ISINIR VE HASAR GÖREBİLİR

⚠ DİKKAT - MARŞ PROSEDÜRÜ İLE İLGİLİ BİLGİLER İÇİN MOTOR KILAVUZUNU DİKKATLİCE OKUYUN

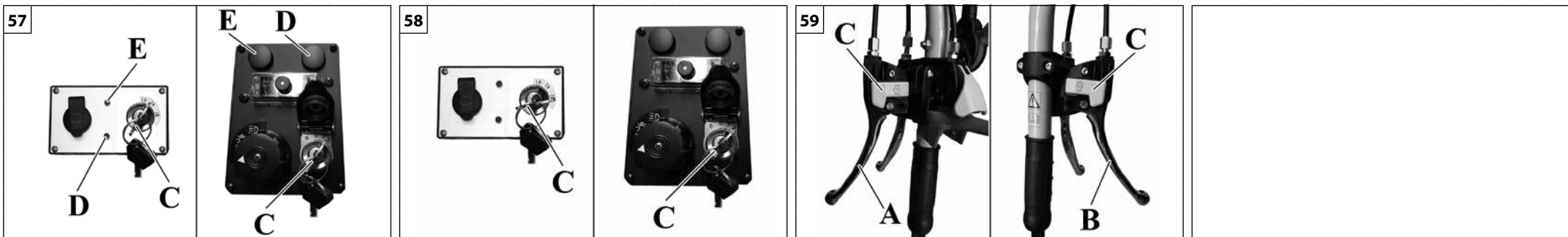

Dansk	Česky	Slovensky
<p align="center">SPUŠTĚNÍ</p>	<p align="center">STARTOVÁNÍ</p>	<p align="center">NAŠTARTOVANIE</p>
<p>ELEKTRISK START AF MOTOREN Generelle bemærkninger</p> <ul style="list-style-type: none"> - Flyt gearstangen N til frakoblet position (Fig.53); - Aktivér bremsegegrebene (A,B Fig.59) ved at fastlåse dem med de specielle stopanordninger (C Fig.59); - Flyt kraftudtagetets håndtag (R, Fig.54) til frakoblet position N; - Flyt kontakten (A, Fig.55-56) til position «I». - Flyt gashåndtaget (B, Fig.55-56) halvvejs. <p>For modeller med benzinmotor Læs bruger- og vedligeholdelsesvejledningen for motoren.</p> <p>For alle øvrige modeller</p> <ul style="list-style-type: none"> - Drej nøglen (C) til position «1», kontrollamperne for batteri (D) og olietryk (E, optional) skal tænde (Fig.57). <p>Bemærk - Kontrollampen for batteri (D) skal slukke, så snart motoren er tændt, mens kontrollampen for olie (E, optional) slukker, så snart motorolien kommer under tryk (Fig.57). <ul style="list-style-type: none"> - Drej nøglen (C) til position «2» og slip den efter start (Fig.58) <p>⚠ PAS PÅ - HVIS KONTROLLAMPEN FOR BATTERI ELLER KONTROLLAMPEN FOR OLIE FORBLIVER TÆNDT, KONTROLLERES BATTERIET ELLER MÆNGDEN AF MOTOROLIE</p> <p>⚠ PAS PÅ – VED BRUG AF ELEKTRISK START I MERE END 5 SEKUNDER AD GANGEN OVEROPHEDES STARTMOTOREN MED RISIKO FOR AT BESKADIGE DEN</p> <p>⚠ PAS PÅ – LÆS OMHYGGELIGT VEJLEDNINGEN FOR MOTOREN VEDRØRENDE ALT OM STARTPROCEDUREN</p> </p>	<p>ELEKTRICKÉ STARTOVÁNÍ MOTORU Obecné poznámky</p> <ul style="list-style-type: none"> - Řadičí páčku N přepněte do polohy neutrálu (obr.53); - Stiskněte brzdové páčky (A, B, obr. 59) a zajistěte je příslušnými západkami (C, obr. 59); - Ovládací páčku vývodového hřídele (R, obr.54) přepněte do odpojené polohy N; - Přepínač (A, obr.55-56) přepněte do polohy «I». - Páčku akcelérátoru (B, obr.55-56) posuňte do poloviny dráhy. <p>Pro modely s benzínovým motorem Přečtěte si návod k obsluze a údržbě motoru.</p> <p>Pro všechny ostatní modely</p> <ul style="list-style-type: none"> - Otočte klíčem (C) do polohy «1», kontrolky akumulátoru (D) a tlaku oleje (E, volitelná) se rozsvítí (obr.57). <p>Poznámka - Kontrolka akumulátoru (D) musí zhasnout, jakmile se motor rozběhne, zatímco kontrolka oleje (E, volitelná) zhasne, když se motorový olej natlakuje (obr.57). <ul style="list-style-type: none"> - Otočte klíčem (C) do polohy «2» a uvolněte jej po nastartování (obr.58) <p>⚠ POZOR - POKUD KONTROLKA AKUMULÁTORU NEBO KONTROLA OLEJE NEZHASNOU, ZKONTROLUJTE AKUMULÁTOR NEBO MNOŽSTVÍ MOTOROVÉHO OLEJE</p> <p>⚠ POZOR - PŘI POUŽÍVÁNÍ ELEKTRICKÉHO STARTÉRU DÉLE NEŽ 5 SEKUND SE MOTOREK STARTÉRU PŘEHŘEJE S RIZIKEM JEHO POŠKOZENÍ</p> <p>⚠ POZOR – PRO DALŠÍ INFORMACE O POSTUPU STARTOVÁNÍ SI POZORNĚ PŘEČTĚTE NÁVOD K OBSLUZE MOTORU</p> </p>	<p>ELEKTRICKÉ NAŠTARTOVANIE MOTORA Všeobecné poznámky</p> <ul style="list-style-type: none"> - Presuňte radiacu páku N do neutrálnej polohy (Obr. 53); - Aktivujte brzdové páky (A, B Obr. 59) ich zablokovaním príslušnými zarážkami (C, Obr. 59); - Presuňte ovládaci páku hnacej zásuvky (R, Obr. 54) do polohy vyradenia N; - Prepnite vypínač (A, Obr. 55-56) do polohy «I». - Presuňte páku akcelérátora (B, Obr. 55-56) do polovičnej polohy. <p>Pri modeloch s benzínovým motorom Pozrite si návod na používanie a údržbu motora.</p> <p>Pri všetkých ostatných modeloch</p> <ul style="list-style-type: none"> - Otočte kľúč (C) do polohy «1», kontrolky akumulátora (D) a tlaku oleja (E, doplnkové) sa musia rozsvietiť (Obr. 57). <p>Poznámka - Kontrolka akumulátora (D) musí zhasnúť ihneď po našťartovaní motora, zatiaľ čo kontrolka oleja (E, doplnkové) zhasne ihneď po dosiahnutí správneho tlaku motorového oleja (Obr. 57). <ul style="list-style-type: none"> - Otočte kľúč (C) do polohy «2» a po našťartovaní ho uvoľnite (Obr. 58) <p>⚠ POZOR - AK KONTROLKA AKUMULÁTORA ALEBO OLEJA OSTANÚ SVIETIŤ, SKONTROLUJTE AKUMULÁTOR ALEBO MNOŽSTVO OLEJA</p> <p>⚠ POZOR – PRI ELEKTRICKOM ŠTARTOVANÍ DLHŠIE AKO 5 SEKUND NARAZ SA PREHREJE ŠTARTOVACÍ MOTORČEK S MOŽNOSŤOU JEHO POŠKODENIA</p> <p>⚠ POZOR – ZVÝŠOK POKYNOV O NAŠTARTOVANÍ NÁJDETE V NÁVODE NA POUŽITIE MOTORU</p> </p>

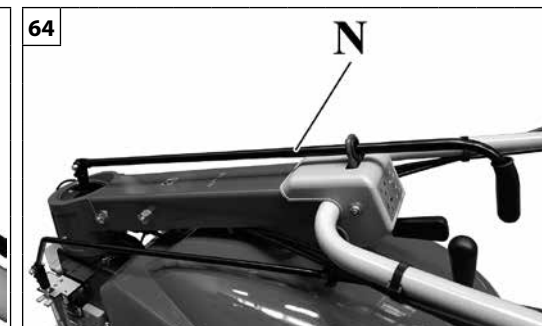
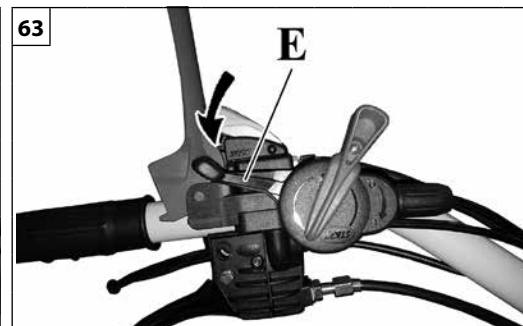
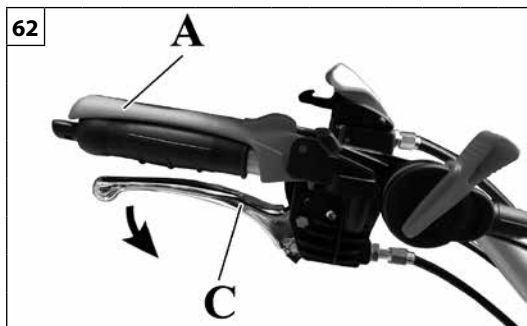
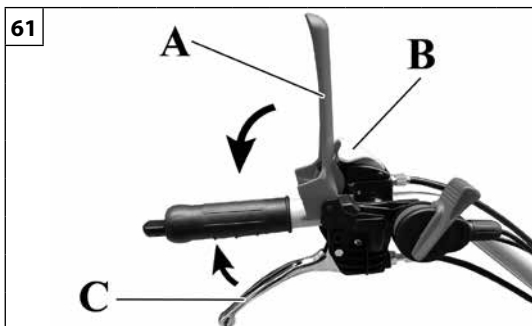

Português	Română	Türkçe
<p align="center">PARA DAR PARTIDA</p>	<p align="center">PORNIREA</p>	<p align="center">ÇALIŞTIRILMA</p>
<p>COMANDOS Alavanca da embraiagem e alavanca de presença do operador Para dar movimento à máquina, é necessário acionar a alavanca de presença do operador (A, Fig. 61), soltando a mesma, premindo o bloqueio do comando de segurança (B).</p> <p>Premindo a alavanca da embraiagem (C, Fig. 61) é possível:</p> <ul style="list-style-type: none"> - Desengatar a embraiagem, com a possibilidade de abrandar gradualmente o movimento, até parar completamente a máquina, com a alavanca da embraiagem (C) totalmente premeida. - Partindo com a alavanca da embraiagem totalmente premeida (C, Fig. 62) e soltando-a de forma progressiva, é possível obter um arranque gradual da máquina (utilização aconselhada com mudanças rápidas ou motor em alto regime) <p>Mudança de velocidades</p> <p>⚠ ATENÇÃO! – Accione as alavancas do travão (A, B Fig. 70) bloqueando-as com os respectivos retentores (C, Fig. 70). e coloque a alavanca do acelerador (E, Fig.63) no mínimo antes de mudar de velocidade!</p> <p>É possível mudar de velocidade de 2 modos diferentes:</p> <ul style="list-style-type: none"> - Mantendo totalmente premeida quer a alavanca de presença do operador (A), quer a alavanca da embraiagem (C) do comando da embraiagem (Fig. 65), prima a alavanca de mudança de velocidades (N, Fig. 64), engatando a mudança desejada. - Soltando completamente quer a alavanca de presença do operador (A), quer a alavanca da embraiagem (C) do comando da embraiagem (Fig. 66), prima a alavanca de mudança de velocidades (N, Fig. 64), engatando a mudança desejada. <p>Para mudar de velocidade, utilize a alavanca de mudança de velocidades (N, Fig. 64):</p> <p>Nota - No cârter F da coluna de direcção (Fig.67-68) está uma etiqueta que identifica a sequência correcta das velocidades:</p> <ul style="list-style-type: none"> • Para utilizar alfaias frontais, consulte a parte da etiqueta de cor amarela (Fig.67); • Para utilizar ferramentas traseiras, consulte a parte da etiqueta de cor vermelha (Fig.68). 	<p>COMENZI Maneta ambreiajului și maneta pentru prezența operatorului Pentru a pune în mișcare mașina, trebuie să acționați maneta pentru prezența operatorului (A, Fig. 61), deblocând-o prin apăsare pe blocarea comenzilor de siguranță (B).</p> <p>Acționând maneta de ambreiaj (C, Fig. 61) puteți efectua următoarele operații:</p> <ul style="list-style-type: none"> - Puteți decupla ambreiajul, cu posibilitatea de a încetini treptat mișcarea, până la oprirea completă a mașinii, cu maneta de ambreiaj (C) complet apăsată. - Pornind cu maneta de ambreiaj complet apăsată (C, Fig. 62) și eliberând-o treptat, puteți realiza o pornire lină a mașinii (utilizarea este recomandată pentru viteze rapide sau când motorul este la regim ridicat). <p>Schimbarea vitezei</p> <p>⚠ ATENȚIE! – Acționați manetele de frână (A, B, Fig. 70) blocându-le cu opritoarele respective (C, Fig. 70) și aduceți maneta de accelerație (E, Fig. 63) la minim înainte de a efectua schimbarea vitezei!</p> <p>Este posibil să se schimbe viteză în 2 moduri diferite:</p> <ul style="list-style-type: none"> - Menținând apăsată complet atât maneta pentru prezența operatorului (A), cât și maneta de ambreiaj (C) a comenzii ambreiajului (Fig. 65), acționați maneta schimbătorului de viteze (N, Fig. 64), cuplând viteză dorită. - Eliberând complet atât maneta pentru prezența operatorului (A), cât și maneta de ambreiaj (C) a comenzii ambreiajului (Fig. 66), acționați maneta schimbătorului de viteze (N, Fig. 64), cuplând viteză dorită. <p>Pentru a schimba viteză utilizați maneta schimbătorului de viteze (N, Fig. 64):</p> <p>Notă - Pe carterul F al coloanei de direcție (Fig. 67-68) se află o etichetă care identifică secvența corectă a vitezelor:</p> <ul style="list-style-type: none"> • Pentru a utiliza accesorii frontale, vezi partea de etichetă de culoare galbenă (Fig. 67); • Pentru a utiliza accesoriile posterioare, consultați partea de etichetă de culoare roșie (Fig. 68). 	<p>KUMANDALAR Debriyaj ve operatör tespit kolu Makineyi çalıştırmak için, emniyet kumandası kilidine (B) basılarak devre dışı bırakılması suretiyle operatör tespit kolunun (A, Şek. 61) hareket ettirilmesi gerekmektedir.</p> <p>Debriyaj kolu (C, Şek. 61) ile aşağıdaki işlemler gerçekleştirilebilir:</p> <ul style="list-style-type: none"> - Debriyaj kolu (C) tamamen basılı iken, makineyi tamamen durdurana kadar hareketi kademeli olarak yavaşlatma olanağı ile debriyajı boşa alınız. - Debriyaj kolu tamamen basılı iken (C, Şek. 62) hareket ederek ve kolu aşamalı olarak bırakarak makinenin aşamalı olarak hareket etmesini sağlayınız (hızlı vitesler veya motor yüksek hızda kullanım önerilir) <p>Vites değiştirme</p> <p>⚠ DİKKAT! – Fren kollarını (A,B Şek.70) özel tutucular ile (C, Şek.70) kilitleyerek çalıştırın ve hız kolunu (E, Şek. 63) minimuma getirin!</p> <p>Vites değiştirme işlemini 2 farklı şekilde yapmak mümkündür:</p> <ul style="list-style-type: none"> - Gerek operatör tespit kolunu (A) gerekse debriyaj kumanda kolunu (C) tamamen basılı tutarak (Şek. 65) vites koluna (N, Şek. 64) müdahale ederek istenilen vitesa takınız. - Gerek operatör tespit kolunu (A) gerekse debriyaj kumanda kolunu (C) serbest bırakarak (Şek. 66) vites koluna (N, Şek. 64) müdahale ederek istenilen vitesa takınız. <p>Vites değiştirmek için vites değiştirme kolunu (N, Şek. 64) kullanın:</p> <p>Not - Kolon karteri F (Şek.67-68) üzerinde viteslerin doğru sırasını gösteren bir etiket bulunmaktadır:</p> <ul style="list-style-type: none"> • Önden teçhizatlı kullanmak için, etiketin sarı renkli kısmına bakın (Şek.67); • Arkadaki teçhizatın kullanımı için etiketin kırmızı renkli kısmına bakın (Şek.68).

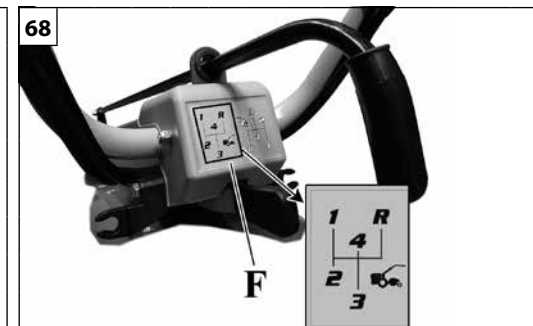
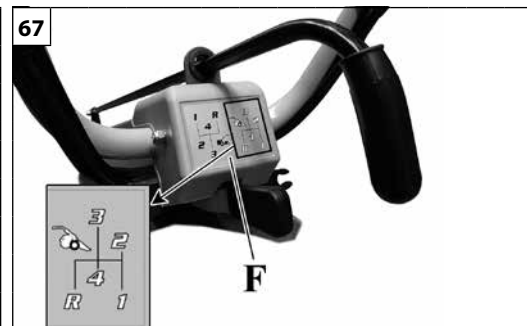
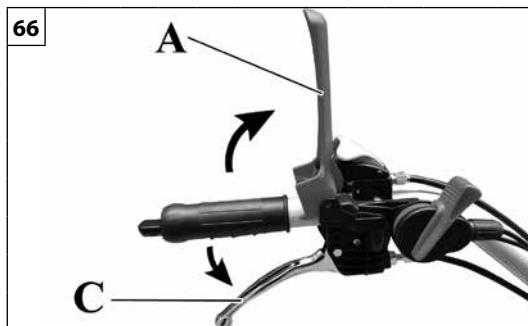
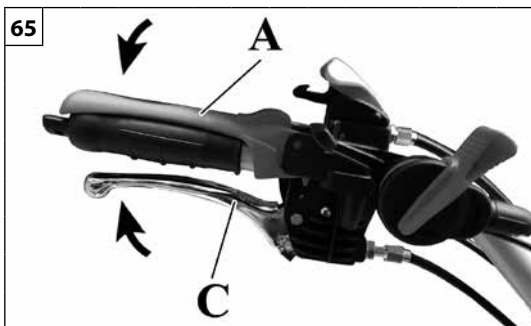

Dansk

Česky

Slovensky

SPUŠTĚNÍ

BETJENINGSGREB

Koblingshåndtag og operatørhåndtag

For at starte maskinen skal man aktivere operatørhåndtaget (A, Fig. 61) ved at frigive det og trykke sikkerhedsstyringen helt ind (B).

Ved aktivering af koblingshåndtaget (C, Fig. 61) kan man:

- Udløs koblingen, så man evt. kan sænke farten på motoren, indtil maskinen er standset helt op, ved at trykke helt ned på koblingshåndtaget (C).
- Tryk koblingshåndtaget helt ned (C, Fig. 62), og slip det lidt efter lidt for at opnå maskinens gradvise afgang (anbefales ved høje gear eller motor med høje omdrejninger)

Gear

⚠ PAS PÅ! – Aktivér bremsegrebene (A,B Fig.70) ved at fastlåse dem med de specielle stopanordninger (C Fig.70) og flyt gashåndtaget (E, Fig.63) senest før der foretages gearskift!

Man kan udføre gearskifte på 2 forskellige måder:

- Ved at holde operatørhåndtaget (A) og koblingshåndtaget (C) til styring af koblingen (Fig. 65) helt ned kan man aktivere gearhåndtaget (N, Fig. 64) og indsætte det ønskede gear.
- Ved helt at slippe operatørhåndtaget (A) og koblingshåndtaget (C) til styring af koblingen (Fig. 66) kan man aktivere gearhåndtaget (N, Fig. 64) og indsætte det ønskede gear.

Foretag gearskift med gearstangen (N, Fig. 64):

Bemærk - På ratstammens beklædning F (Fig.67-68) findes en etikette, der identificerer den korrekte gearsekvens:

- Ved brug af frontredskaber, se den gule del af etiketten (Fig.67);
- Ved brug af bagmonterede redskaber, se den røde del af etiketten (Fig.68).

STARTOVÁNÍ

OVLÁDÁNÍ

Páčka spojky a páčka přítomnosti obsluhy

Pro uvedení stroje do chodu je třeba sepnout páčku přítomnosti obsluhy (A, obr. 61) jejím uvolněním a stiskem bloku bezpečnostního ovládání (B).

Stiskem páčky spojky (C, obr. 61) je možné:

- Vypnout spojku s možností postupně zpomalovat pohyb až do úplného zastavení stroje, když je páčka spojky (C) zcela stlačená.
- Počínaje od zcela stlačené páčky (C, obr. 62) a jejím postupným uvolňováním se dosáhne plynulého rozjezdu stroje (doporučené použití s rychlými rychlostními stupni nebo s motorem ve vysokých otáčkách)

Řazení rychlostních stupňů

⚠ POZOR! - Stiskněte brzdové páčky (A, B obr. 70) a zajistěte je příslušnými západkami (C, obr. 70) a páčku plynu (E, obr. 63) přepněte na volnoběh!

Přeřazení lze provést 2 různými způsoby:

- Podržte úplně stlačenou jednak páčku přítomnosti obsluhy (A), tak páčku spojky (C) pro ovládání spojky (obr. 65), pak pomocí řadicí páčky (N, obr. 64) zařadíte požadovaný rychlostní stupeň.
- Zcela uvolněte jak páčku přítomnosti obsluhy (A), tak páčku spojky (C) pro ovládání spojky (obr. 66), pomocí řadicí páčky (N, obr. 64) zařadíte požadovaný rychlostní stupeň.

Chcete-li provést přeřazení použijte řadicí páčku (N, obr. 64):

Poznámka - Na krytu F sloupku řízení (obr.67-68) je štítek, který označuje správný sled rychlostních stupňů:

- Při používání předního nářadí viz část štítku ve žluté barvě (obr.67);
- Pro používání zadního nářadí viz část štítku v červené barvě (obr.68).

NAŠARTOVANIE

OVLÁDAČE

Páka spojky a páka přítomnosti pracovníka

Aby ste našartovali stroj, bude nevyhnutné aktivovať páku přítomnosti pracovníka (A, Obr. 61), vyradiť ju stlačením blokovania bezpečnostného ovládača (B).

Pôsobením na páku spojky (C, Obr. 61) je možné:

- Vyradiť spojku s možnosťou postupne spomaliť chod, až po úplné zastavenie stroja úplným stlačením páky spojky (C).
- Keď sa pohnete z miesta s úplne stlačenou pákou spojky (C, Obr. 62) a jej postupným uvoľňovaním dosiahnete postupný rozjazd stroja (odporúča sa pri používaní rýchlych rýchlostných stupňov alebo s motorom na vysokých otáčkach)

Radenie rýchlosti

⚠ POZOR! – Aktivujte brzdové páky (A, B Obr. 70) ich zablokovaním príslušnými zádržkami (C, Obr. 70) a presuňte páku akcelerátora (E, Obr. 63) na minimum!

Rýchlostný stupeň môžete zmeniť 2 rôznymi spôsobmi:

- Keď podržíte úplne stlačenú páku přítomnosti pracovníka (A), aj páku spojky (C) riadenia spojky (Obr. 65), posuňte páku na zmenu rýchlostného stupňa (N, Obr. 64), čím zaradíte želaný rýchlostný stupeň.
- Úplným uvoľnením páky přítomnosti pracovníka (A), aj páky spojky (C) riadenia spojky (Obr. 66), posuňte páku na zmenu rýchlostného stupňa (N, Obr. 64), čím zaradíte želaný rýchlostný stupeň.

Pri zmene rýchlostného stupňa použijete radiacu páku (N, Obr. 64):

Poznámka - Na kryte F stĺpika riadenia (Obr. 67-68) je etiketa identifikujúca správny postup rýchlostných stupňov:

- Pri používaní predných nástrojov pozrite žltú časť etikety (Obr. 67);
- Pri používaní zadných nástrojov pozrite červenú časť etikety (Obr. 68).

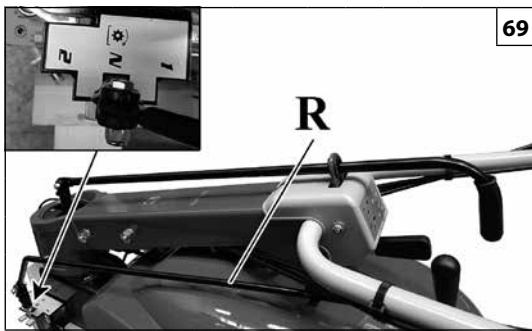

69

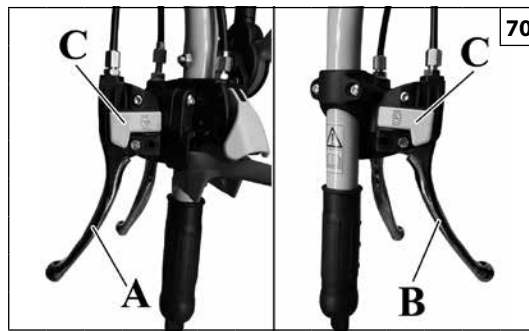

70

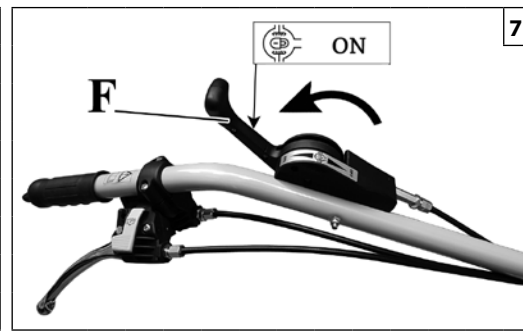

71

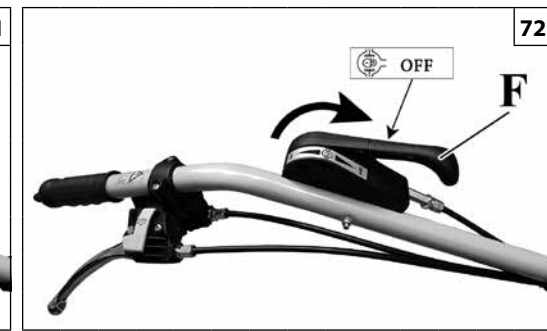

72

Português

PARA DAR PARTIDA**Alavanca de engate da tomada de força independente**

⚠ ATENÇÃO! – Coloque a alavanca do acelerador (E, Fig. 63 pag.134) sempre no mínimo antes de acionar a tomada de força!

é possível engatar a tomada de força de 2 modos diferentes:

- Mantendo totalmente premida quer a alavanca de presença do operador (A), quer a alavanca da embraiagem (C) do comando da embraiagem (Fig. 65), engate a alavanca de comando da tomada de força (R, Fig. 69).
- Soltando completamente quer a alavanca de presença do operador (A), quer a alavanca da embraiagem (C) do comando da embraiagem (Fig. 66), engate a alavanca de comando da tomada de força (R, Fig. 69).

Nota – Na alavanca de engate da tomada de força R está uma etiqueta que identifica o estado da tomada de força (Fig. 69).

A alavanca de engate da tomada de força (R, Fig.69) acciona a tomada de força independente.

A tomada de força independente possui duas velocidades:

- 1 – 585 rpm
- 2 – 900 rpm

Alavanca do travão (Fig.70)

Accione a alavanca do travão A para travar a roda esquerda ou para fazer virar a máquina à esquerda. Accione a alavanca do travão B para travar a roda direita ou para fazer virar a máquina à direita.

⚠ ATENÇÃO – Os bloqueios dos travões (C, Fig.70) só devem ser utilizados como travão de estacionamento com a máquina parada!

Alavanca de bloqueio do diferencial

Para bloquear o diferencial, coloque a alavanca de bloqueio do diferencial F na posição «ON» (Fig.71)

Para desbloquear o diferencial, coloque a alavanca de bloqueio do diferencial F na posição «OFF» (Fig.72)

⚠ ATENÇÃO - Não bloqueie o diferencial enquanto estiver a fazer uma curva! Risco de perda de controlo da máquina!

Română

PORNIREA**Manetă cuplare priză de putere independentă**

⚠ ATENȚIE! - Aduceți întotdeauna maneta de accelerație (E, Fig. 63, pag. 134) la minim înainte de a acționa priza de putere!

Este posibil să se cupleze priza de putere în 2 moduri diferite:

- Menținând apăsată complet atât maneta pentru prezența operatorului (A), cât și maneta de ambreiaj (C) a comenzii ambreiajului (Fig. 65), cuplați maneta de comandă a prizei de putere (R, Fig. 69).
- Eliberând complet atât maneta pentru prezența operatorului (A), cât și maneta de ambreiaj (C) a comenzii ambreiajului (Fig. 66), cuplați maneta de comandă a prizei de putere (R, Fig. 69).

Notă – Pe maneta de cuplare a prizei de putere R se află o etichetă care identifică starea prizei de putere (Fig. 69).

Maneta de cuplare a prizei de putere (R, Fig. 69) acționează priza de putere independentă.

Priza de putere independentă are două viteze:

- 1 - 585 rot./min.
- 2 - 900 rot./min.

Maneta de frână (Fig. 70)

Acționați maneta de frână A pentru a frâna roata din stânga sau pentru a vira la stânga. Acționați maneta de frână B pentru a frâna roata din dreapta sau pentru a vira la dreapta.

⚠ ATENȚIE – Dispozitivele de blocare a frânelor (C, Fig. 70) trebuie să fie utilizate numai ca frână de staționare când mașina este oprită!

Maneta de blocare a diferențialului

Pentru a bloca diferențialul, aduceți maneta de blocare a diferențialului F în poziția «ON» (Fig. 71)

Pentru a debloca diferențialul, aduceți maneta de blocare a diferențialului F în poziția «OFF» (Fig. 72)

⚠ ATENȚIE - Nu blocați diferențialul în timp ce virați! Riscăți să pierdeți controlul asupra mașinii!

Türkçe

ÇALIŞTIRILMA**Bağımsız güç ünitesini devreye sokma kolu**

⚠ DİKKAT! – Güç çıkışını çalıştırmadan önce daima hız kolunu (E, Şek. 63 syf. 134) minimuma getirin!

güç çıkışını 2 farklı şekilde devreye sokmak mümkündür:

- Gerek operatör tespit kolunu (A) gerekse debriyaj kumanda kolunu (C) tamamen basılı tutarak (Şek. 65) güç çıkış ünitesi kumanda kolunu (R, Şek. 69) devreye sokunuz.
- Gerek operatör tespit kolunu (A) gerekse debriyaj kumanda kolunu (C) serbest bırakarak (Şek. 66) güç çıkış ünitesi kumanda kolunu (R, Şek. 69) devreye sokunuz.

Not – Güç çıkış ünitesini R devreye alma kolu üzerinde güç çıkış ünitesinin durumunu gösteren bir etiket bulunmaktadır (Şek. 69).

Güç ünitesini devreye sokma kolu (R, Şek.69) güç ünitesini bağımsız çalıştırır.

Bağımsız güç ünitesinin iki hızı vardır:

- 1 – 585 devir/dak
- 2 – 900 devir/dak

Fren kolu (Şek.70)

Sol tekerleği frenlemek veya makineyi sola çevirmek için A fren kolunu çalıştırın. Sağ tekerleği frenlemek veya makineyi sağa çevirmek için B fren kolunu çalıştırın.

⚠ DİKKAT – Fren kilitleri (C, Şek.70) yalnızca makine durmuş halde iken park freni olarak kullanılmalıdır!







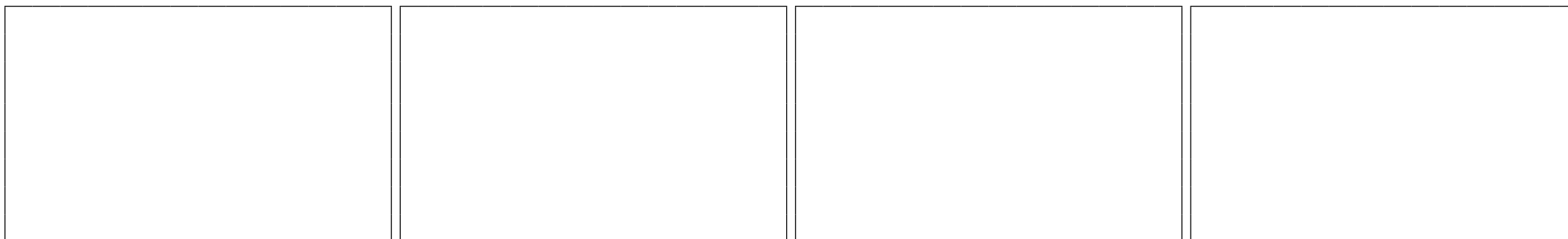

Diferansiyel kilitleme kolu

Diferansiyel kilitlemek için, diferansiyel kilitleme kolunu F «ON» konumuna getirin (Şek.71)

Diferansiyel kilidini açmak için, diferansiyel kilitleme kolunu F «OFF» konumuna getirin (Şek.72)

⚠ DİKKAT - Viraj alırken diferansiyel kilitlemeyin! Makine kontrolünü kaybetme tehlikesi!



Dansk	Česky	Slovensky
<p style="text-align: center;">SPUŠTĚNÍ</p>	<p style="text-align: center;">STARTOVÁNÍ</p>	<p style="text-align: center;">NAŠTARTOVANIE</p>
<p>Koblingshåndtag uafhængigt kraftudtag</p> <p> PAS PÅ! Sæt altid gashåndtaget (E, Fig. 63 s.134) på det mindste, inden kraftudtaget aktiveres!</p> <p>Man kan tilkoble kraftudtaget på 2 forskellige måder:</p> <ul style="list-style-type: none"> - Hold operatørhåndtaget (A) og koblingshåndtaget (C) til styring af koblingen (Fig. 65) helt nedtrykt for tilkobling af betjeningshåndtaget til kraftudtaget (R, Fig. 69). - Slip operatørhåndtaget (A) og koblingshåndtaget (C) til styring af koblingen (Fig. 66) helt, før betjeningshåndtaget til kraftudtaget (R, Fig. 69) tilkobles. <p>Bemærk! På koblingsstangen til kraftudtaget R findes en mærkat, som identificerer tilstanden af kraftudtaget (Fig. 69).</p> <p>Koblingshåndtaget (R, Fig.69) aktiverer det uafhængige kraftudtag. Det uafhængige kraftudtag har to hastigheder:</p> <p>1 – 585 omdr/min 2 – 900 omdr/min</p> <p>Bremsehåndtag (Fig.70)</p> <p>Aktiver bremsehåndtaget A for at bremse venstre hjul eller dreje maskinen til venstre. Aktiver bremsehåndtaget A for at bremse højre hjul eller dreje maskinen til højre.</p> <p> PAS PÅ - Bremseblokeringerne (C, Fig.70) bør kun bruges som parkeringsbremse med stoppet maskine!</p> <p>Håndtag til differentialespærre</p> <p>For at spærre differentialet flyttes håndtaget til differentialespærren til position «ON» (Fig.71)</p> <p>For af udløse differentialet flyttes håndtaget til differentialespærren T fik position «OFF» (Fig.72)</p> <p> PAS PÅ - Blokér ikke differentialet mens man drejer! Risiko for tab af kontrollen over maskinen!</p>	<p>Páčka zapojení nezávislého vývodového hřídele</p> <p> POZOR! - Před zařazením vývodového hřídele vždy přesuňte páčku plynu (E, obr. 63 str.134) na minimální otáčky!</p> <p>vývodový hřídel lze zapojit 2 různými způsoby:</p> <ul style="list-style-type: none"> - Podržte úplně stlačenou jednak páčku přítomnosti obsluhy (A), tak páčku spojky (C) pro ovládání spojky (obr. 65), pak zařaďte páčku vývodového hřídele (R, obr. 69). - Zcela uvolněte jak páčku přítomnosti obsluhy (A), tak páčku spojky (C) pro ovládání spojky (obr. 66), pak zařaďte páčku vývodového hřídele (R, obr. 69). <p>Poznámka - Na páčce pro zapnutí vývodového hřídele R je umístěn štítek, který identifikuje stav náhonu (obr. 69).</p> <p>Páčka zapojení vývodového hřídele (R, obr.69) zapíná nezávislý vývodový hřídel.</p> <p>Nezávislý vývodový hřídel má dvě rychlosti:</p> <p>1 – 585 ot/min 2 – 900 ot/min</p> <p>Páčka brzdý (obr.70)</p> <p>Použijte páčku brzdý A pro zabrzdění levého kola nebo pro otočení stroje doleva. Použijte páčku brzdý B pro zabrzdění pravého kola nebo pro otočení stroje doprava.</p> <p> POZOR - Aretace brzd (C, obr.70) by se měla používat pouze jako parkovací brzda u vypnutého stroje!</p> <p>Páčka uzávěrky diferenciál</p> <p>Pro zapnutí uzávěrky diferenciálu přepněte páčku uzávěrky diferenciálu F do polohy «ON» (obr.71)</p> <p>Pro uvolnění uzávěrky diferenciálu přepněte páčku uzávěrky diferenciálu F do polohy «OFF» (obr.72)</p> <p> POZOR - Nezapínejte uzávěrku diferenciálu během zatáčení! Nebezpečí ztráty kontroly nad strojem!</p>	<p>Páka spojky nezávislej hnacej zásuvky</p> <p> POZOR! – Presuňte páku akcelérátora (E, Obr. 63 str. 134) vždy až na minimum, až potom aktivujte napájaciu zásuvku!</p> <p>napájaciu zásuvku môžete aktivovať 2 rôznymi spôsobmi:</p> <ul style="list-style-type: none"> - Keď podržíte úplne stlačenú páku prítomnosti pracovníka (A), aj páku spojky (C) riadenia spojky (Obr. 65), posuňte páku aktivácie napájacej zásuvky (R, Obr. 69). - Úplným uvoľnením páky prítomnosti pracovníka (A), aj páky spojky (C) riadenia spojky (Obr. 66), posuňte páku aktivácie napájacej zásuvky (R, Obr. 69). <p>Poznámka – Na páke aktivácie napájacej zásuvky R je etiketa, ktorá identifikuje stav napájacej zásuvky (Obr. 69).</p> <p>Páka spojky hnacej zásuvky (R, Obr. 69) aktivuje nezávislú hnačiu zásuvku.</p> <p>Nezávislá hnačia zásuvka má dve rýchlosti:</p> <p>1 – 585 otáčok/min 2 – 900 otáčok/min</p> <p>Brzdová páka (Obr. 70)</p> <p>Potiahnutím brzdovej páky A zabrzdíte ľavé koleso alebo otočte stroj smerom vľavo. Potiahnutím brzdovej páky B zabrzdíte pravé koleso alebo otočte stroj smerom vpravo.</p> <p> POZOR – Zablockovanie brzd (C, Obr. 70) sa smie používať iba ako parkovacia brzda, keď je stroj zastavený!</p> <p>Páka blokovania diferenciálu</p> <p>Aby ste zablockovali diferenciál, presuňte páku blokovania diferenciálu F do polohy «ON» (Obr. 71)</p> <p>Aby ste odblokovali diferenciál, presuňte páku blokovania diferenciálu F do polohy «OFF» (Obr. 72)</p> <p> POZOR - Diferenciál neblokuje pri zabáčaní! Riziko straty kontroly nad strojom!</p>

FUNCIONAMENTO E SEGURANÇA

⚠ ATENÇÃO – Utilize a máquina apenas no sector agrícola. Qualquer outra utilização é considerada imprópria e implica a anulação da garantia e o declinar de toda e qualquer responsabilidade por parte do fabricante, recaindo sobre o utilizador os encargos resultantes de danos ou lesões causados ao próprio ou a terceiros.

USOS PREVISTOS

O motocultivador é uma máquina agrícola automotriz de um só eixo, equipada com um grupo rotativo (fresa) para a laboração do terreno ou com barra de corte para ceifar erva. Estas máquinas são utilizadas para efectuar trabalhos de preparação do terreno (fresagem superficial e ceifa da erva). A máquina é comandada por um operador no solo que acompanha o movimento da mesma orientando-a através de um guiador (rabiças), onde está situada grande parte dos comandos.

⚠ ATENÇÃO: segure sempre no motocultivador com ambas as mãos quando o motor estiver a trabalhar. Mantenha os dedos firmemente à volta do punho do motocultivador.

USOS PROIBIDOS

- Não é, em todo o caso, permitido o trabalho nocturno.
- Não triture nem esmague materiais de construção, plásticos, metálicos e resíduos em geral.
- Não utilize a máquina para deitar abaixo postes, muros, construções e/ou árvores.
- Não ligue cabos ou guinchos à máquina para a elevar.
- **Nunca trabalhe com o motocultivador sem os sistemas de segurança.**
- **NUNCA utilize o motocultivador na versão de alfaias frontais com alfaias traseiras montadas ou vice-versa.**
- Nunca utilize a máquina para empurrar nem como meio de tracção para acessórios (tipo reboque). **De acordo com as directivas vigentes, é proibido aplicar alfaias e/ou acessórios para o transporte do operador ou de outras pessoas! Nunca transporte pessoas e/ou objectos no motocultivador.**
- Nunca carregue a alfaia em funcionamento colocando por cima um peso adicional.
- Não ligue à máquina alfaias não previstas pelo fabricante.
- Utilize o motocultivador apenas em locais devidamente ventilados; não o utilize em ambientes explosivos ou inflamáveis ou em ambientes fechados. Preste atenção ao risco de envenenamento por monóxido de carbono.

UTILIZAREA ŞI SIGURANŢA

⚠ ATENŢIE – Utilizaţi maşina numai în sectorul agricol. Orice altă întrebuinţare este considerată utilizare improprie şi duce la anularea garanţiei şi la declinarea oricărei responsabilităţi a Producătorului, utilizatorului revenindu-i obligaţiile cauzate de producerea de pagube sau de răniri proprii persoane sau terţilor.

UTILIZĂRI PREVĂZUTE

Motocultorul este o maşină agricolă cu autopropulsie, cu un singur ax, echipată cu un grup rotativ (freză) pentru lucrarea solului, sau cu bară de cosire pentru tăierea ierbii. Aceste maşini sunt utilizate pentru a efectua lucrări de pregătire a solului (arături superficiale şi tăierea ierbii). Maşina este comandată de un operator de la sol, care îi supraveghează deplasarea, conducând-o cu ajutorul unui ghidon (mâner), pe care se află amplasate majoritatea comenzilor.

⚠ ATENŢIE: apucaţi întotdeauna motocultorul cu ambele mâini când motorul este în funcţiune. Apucaţi bine ghidonul motocultorului între degetele mari şi celelalte degete.

UTILIZĂRI INTERZISE

- Nu este permis în niciun caz să se lucreze pe timp de noapte.
- Nu sfărâmaţi şi nu striviţi materiale de construcţie, materiale plastice, metalice şi deşeurii în general.
- Nu utilizaţi maşina pentru a demola stâlpi, ziduri, construcţii şi/sau copaci.
- Nu atăşaţi de maşină frânhii sau troluiri pentru ridicare.
- **Nu lucraţi niciodată cu motocultorul fără sisteme de siguranţă.**
- **Nu utilizaţi NICIODATĂ motocultorul cu accesoriile posterioare montate când este în versiunea cu accesorii frontale sau invers.**
- Nu utilizaţi niciodată maşina nici pentru a împinge, nici ca mijloc de tracţiune pentru accesorii (de ex. pentru remorcare). **În conformitate cu directivele în vigoare, este interzis să se aplice utilaje şi/sau accesorii pentru transportul operatorului sau al altor persoane! Nu transportaţi niciodată pe motocultor persoane şi/sau obiecte.**
- Nu încărcaţi niciodată maşina, când funcţionează, punându-i deasupra o greutate suplimentară.
- Nu cuplaţi la maşină accesorii care nu au fost prevăzute de producător.
- Utilizaţi motocultorul doar în locuri aerisite în mod adecvat, nu îl utilizaţi într-un mediu cu atmosferă explozivă, inflamabilă sau în încăperi închise. Reţineţi că există riscul de intoxicare cu monoxid de carbon.

İŞLETİM VE GÜVENLİK

⚠ DİKKAT – Makineyi yalnızca tarım sektöründe kullanın. Farklı şekildeki herhangi bir kullanım, uygunsuz kullanım olarak kabul edilir ve garantinin geçersiz kılınmasını ve Üretici firmasının her türlü sorumluluğu reddederek hasarlardan veya kişinin kendisinin ya da üçüncü şahısların yaralanmasından doğan masrafları kullanıcıya yüklemesini gerektirir.

ÖNGÖRÜLEN KULLANIMLAR

Motorlu kültivatör kendiliğinden hareket eden, tek dingilli, toprak işleme için bir döner grupla (kesici) veya ot biçmek için biçme çubuğu ile donatılmış bir tarım makinesidir. Bu makine toprak hazırlığı çalışmaları (yüzeysel ot kesme ve biçme) için kullanılır.

Makine, makinenin hareketini üzerine kumandaların çoğu yerleştirilmiş olan bir kol (gidon) vasıtasıyla takip eden bir operatör tarafından yerde kumanda edilir.

⚠ DİKKAT – Motor çalışırken, motorlu kültivatörü daima iki elinizle sıkıca kavrayın. Motorlu kültivatörün tutma yerini başparmaklarınız ile diğer parmaklarınızın arasında sıkıca tutun.

YASAK OLAN KULLANIMLAR

- Gece mesaisine hiçbir halükarda izin verilmemektedir.
- Plastik, metal malzemeleri, yapı malzemelerini ve genel atıkları parçalamayın veya ezmeyin.
- Makineyi direkleri, duvarları, yapıları ve/veya ağaçları devirmek için kullanmayın.
- Yukarıya kaldırmak için makineye halat veya vinçler bağlamayın.
- **Asla güvenlik sistemleri olmaksızın motorlu kültivatörle çalışmayın.**
- **Önden teçhizatlı versiyondaki motorlu kültivatörü ASLA arkadan teçhizat takılı halde (ya da tersi) kullanmayın.**
- Makineyi aksesuarlar için itme ya da çekme aracı olarak (römork gibi) kullanmayın. **Yürürlükteki direktiflere göre, operatörü veya başka kişileri taşımak için teçhizat ve/veya aksesuarlar eklenmesi yasaktır! Motorlu kültivatör üzerinde asla insan ve/veya eşyalar taşımayın.**
- Çalışmakta olan aletin üzerine ek bir ağırlık yüklemeyin.
- Makineye üretici tarafından öngörülmemen teçhizatlar bağlamayın.
- Motorlu kültivatörü sadece iyi havalandırılan yerlerde kullanın, patlayıcı veya yanıcı ortamlarda ya da kapalı ortamlarda çalıştırmayın. Karbon monoksit zehirlenmesi riskine karşı dikkatli olun.

BRUG OG SIKKERHED

⚠ PAS PÅ – Brug kun maskinen i landbrugssektoren. Enhver anden brug betragtes som misbrug og medfører ugyldiggørelse af garantien og bortfald af ethvert ansvar for producenten, idet udgifterne som følge af skader eller egne kvæstelser eller skader på tredjemand vil blive skubbet over på brugeren.

PÅTÆNK ANVENDELSE

Motorokultivatoren er en selvkørende landbrugsmaskine med én aksel, udstyret med en roterende gruppe (fræser) til jordbearbejdning eller med knivbjælke til slåning af græs. Disse maskiner bruges til at foretage jordbearbejdning (overfladefræsning og græsslåning).

Maskinen styres af en operatør på jorden, der følger dens bevægelse, idet han styrer den ved hjælp af et styr, hvorpå størstedelen af betjeningsgrebene er placeret.

⚠ PAS PÅ: Grib altid fat i motorkultivatoren med begge hænder, når motoren kører. Grib fast om kultivatorens håndgreb mellem tommelfingrene og de øvrige fingre.

FORBUDT ANVENDELSE

- Det er under ingen omstændigheder tilladt med natarbejde.
- Knus eller mas ikke byggematerialer, plastik, metal og affald generelt.
- Brug ikke maskinen til at vælte pæle, vægge, objekter og / eller træer.
- Tilslut ikke maskinen til tov og spil til løft.
- **Arbejd aldrig med kultivatoren uden sikkerhedssystemer.**
- **Brug ALDRIG motorkultivatoren i version frontredskaber med bagmonterede redskaber monteret eller omvendt.**
- Brug aldrig maskinen til hverken at skubbe eller som bugsering for tilbehør (anhænger). **I overensstemmelse med gældende direktiver er det forbudt at bruge redskaber og/eller tilbehør til transport af operatøren eller andre personer! Transporter aldrig personer og/eller genstande på motorkultivatoren.**
- Belast aldrig redskabet i drift ved at placere ekstra vægt ovenpå.
- Tilslut ikke redskaber til maskinen, der ikke leveres af producenten.
- Brug kun kultivatoren på godt ventilerede steder, brug den ikke i eksplosive eller brændbare miljøer eller i lukkede rum. Vær opmærksom på risikoen for kulilteforgiftning.

POUŽÍVÁNÍ A BEZPEČNOST

⚠ POZOR - Stroj používejte pouze v zemědělství. Jakékoli jiné používání je považováno za nesprávné a je důvodem pro ztrátu záruky a odmítnutí jakékoli odpovědnosti výrobce s tím, že všechny náklady vyplývající ze škod nebo zranění vlastních nebo třetích stran přecházejí na uživatele.

PŘEDPOKLÁDANÉ POUŽÍVÁNÍ

Kultivátor je zemědělský stroj s vlastním pohonem, s jednou nápravou, vybavený rotační jednotkou (fréza) na obdělávání půdy nebo žací lištou na sekání trávy. Tyto stroje se používají pro práce při obdělávání půdy (povrchové frézování a sečení trávy).

Stroj je řízen pracovníkem obsluhy na zemi, který sleduje pohyb stroje a řídí jej prostřednictvím řídicí (rukojetí), na kterých je uspořádána většina ovládacích prvků.

⚠ POZOR: Když je motor v činnosti, vždy držte kultivátor oběma rukama. Držadla kultivátoru sevřete mezi palce a ostatní prsty.

ZAKÁZANÁ POUŽÍVÁNÍ

- V žádném případě není povolena práce v noci.
- Nedrťte ani nesekejte stavební materiály, plasty, kovy a odpady obecně.
- Nepoužívejte stroj pro demolici sloupů, stěn, budov či kácení stromů.
- Nepřipojujte ke stroji lana ani navijáky pro zvedání břemen.
- **Nikdy s kultivátorem nepracuje bez bezpečnostních systémů.**
- **Kultivátor NIKDY nepoužívejte ve verzi pro přední nářadí s namontovaným zadním nářadím a obráceně.**
- Stroj nikdy nepoužívejte ani pro tlačení, ani jako tažný prostředek pro příslušenství (např. přívěs). **V souladu s platnými předpisy je zakázáno používat nářadí a/ nebo příslušenství pro dopravu obsluhy nebo dalších osob! Nikdy na kultivátoru nepřevážte osoby ani předměty.**
- Nikdy nezatěžujte fungující pracovní nástroj tím, že na něj položíte další zátěž.
- Nepřipojujte ke stroji nářadí neschválená výrobcem.
- Kultivátor používejte pouze v dobře větraném prostředí, nepoužívejte ho ve výbušném či hořlavém prostředí nebo v uzavřených prostorách. Dávejte pozor na otravu oxidem uhelnatým.

POUŽÍVANIE A BEZPEČNOSŤ

⚠ POZOR – Stroj používajte iba v poľnohospodárstve. Akékoľvek iné použitie bude považované za nevhodné a bude znamenať stratu záruky a odmietnutie akejkoľvek zodpovednosti výrobcu, následkom čoho budú všetky náklady spojené s poškodením a úrazmi vlastnej osoby alebo tretích hradené používateľom.

URČENÉ POUŽITIE

Motorový kultivátor je poľnohospodársky stroj s pohonom a jednou nápravou, vybavený otočnou jednotkou (fréza) na opracovanie terénu alebo lištou na kosenie, na kosenie trávy. Tieto stroje sa používajú na prípravné práce na teréne (povrchové frézovanie a kosenie trávy).



Stroj riadi jeden pracovník, ktorý je na zemi a ktorý sleduje pohyb stroja riadením držadla (s ramenami), na ktorom je väčšina ovládačov.

⚠ POZOR: keď je motor naštartovaný, motorový kultivátor vždy pevne uchopte oboma rukami. Ramená držadla kultivátora držte rukou pevne medzi palcom a ostatnými prstami.

ZAKÁZANÉ POUŽITIA

- V žiadnom prípade nie je povolená práca v noci.
- Nedrťte ani nesekejte stavebný materiál, plasty, kovy ani odpad všeobecne.
- Stroj nepoužívajte na búranie stĺpov, múrov, múrikov a/ alebo stromov.
- K stroju nikdy nepripájajte lana ani reťaze na zdvíhanie.
- **Motorový kultivátor nikdy nepoužívajte, ak sú z neho odmontované ochranné kryty.**
- **Nepoužívajte NIKDY motorový kultivátor vo verzii s prednými nástrojmi, keď sú na ňom namontované zadné nástroje a naopak.**
- Stroj nikdy nepoužívajte na tlačenie príslušenstva ani ako jeho vlečný prostriedok (ako príves). **V súlade s platnými predpisy je zakázané aplikovať na stroj nástroje a/alebo príslušenstvo na prepravu pracovníka alebo iných osôb! Na motorovom kultivátore nikdy neprepravujte osoby a/alebo predmety.**
- Naštartovaný stroj nikdy nezaťažujte tým, že naňho položíte ďalšiu záťaž.
- Na stroj nikdy nezapájajte nástroje, ktoré nie sú odporučené výrobcem.
- Motorový kultivátor používajte výhradne na dobre vetraných miestach, nepoužívajte ho vo výbušnom, hořlavom prostredí, ani v uzavretých priestoroch. Dávajte pozor a chráňte sa pred otravou oxidom uhľnatým.

Português	Română	Türkçe
<p align="center">FUNCIONAMENTO E SEGURANÇA</p>	<p align="center">UTILIZAREA ȘI SIGURANȚA</p>	<p align="center">İŞLETİM VE GÜVENLİK</p>
<ul style="list-style-type: none"> - Não utilize a máquina em terrenos instáveis, escorregadios, congelados, pedregosos ou irregulares, charcos ou pântanos que não permitam a avaliação da consistência do terreno. Nunca utilize o motocultivador em superfícies que apresentem desníveis, como pavimentações ou escadas. - O motocultivador destina-se a ser utilizado apenas por um operador. - Não utilize o motocultivador só com uma mão. O uso com uma única mão pode provocar lesões graves ao operador, aos assistentes, aos presentes ou a uma combinação dos mesmos. O motocultivador foi concebido para ser utilizado com ambas as mãos. - Não mande ninguém controlar a máquina enquanto estiver a conduzi-la com o motor a trabalhar. 	<ul style="list-style-type: none"> - Nu utilizați mașina pe terenuri instabile, alunecoase, înghetate, pietroase sau denivelate, în băltoace sau mlaștini care nu permit să se evalueze consistența terenului. Nu utilizați niciodată motocultorul pe suprafețe care prezintă denivelări, cum ar fi podele sau scări. - Motocultorul trebuie să fie utilizat numai de câte un singur operator. - Nu utilizați motocultorul cu o singură mână. Utilizarea cu o singură mână poate provoca leziuni grave operatorului, asistenților, persoanelor din jur sau unei combinații între aceste persoane. Motocultorul este proiectat pentru a fi utilizat cu ambele mâini. - Nu cereți nimănui să controleze mașina în timp ce o conduceți și are motorul pornit. 	<ul style="list-style-type: none"> - Makineyi stabil olmayan, kaygan, buzlu, taşlı veya kopuk zeminler üzerinde, zeminin sağlamlık değerlendirmesini mümkün kılmayan su birikintileri veya bataklıkların içerisinde kullanmayın. Motorlu kültivatörü asla kaldırımlar veya basamaklar gibi engebeli yüzeyler üzerinde kullanmayın. - Motorlu kültivatör tek operatör tarafından kullanılmak üzere tasarlanmıştır. - Motorlu kültivatörü tek elle kullanmayın. Sadece tek elle kullanım, operatörde, yardımcılarında, seyircilerde veya bu kişilerden oluşan bir grupta ciddi yaralanmalara yol açabilir. Motorlu kültivatör iki elle kullanılmak üzere tasarlanmıştır. - Motor çalışır halde sürülürken makineyi hiç kimseye kontrol ettirmeyin.
<p>OPERAÇÕES PRELIMINARES ANTES DE INICIAR O TRABALHO Antes de começar a trabalhar, é necessário fazer uma série de controlos e de operações para assegurar que o trabalho se desenrole de forma profícua e com a máxima segurança:</p>	<p>OPERAȚII PRELIMINARE ÎNAINTE DE ÎNCEPEREA LUCRULUI Înainte de a începe lucrul, trebuie să efectuați o serie de controale și de operații, pentru a asigura eficiența și siguranța maximă a activității.</p>	<p>ÇALIŞMAYA BAŞLAMADAN ÖNCEKİ ÖN İŞLEMLER Çalışmaya başlamadan önce, çalışmanın faydalı ve güvenli şekilde sürdürülmesini sağlamak için bir dizi kontrol ve işlemin yapılması gerekmektedir:</p>
<ol style="list-style-type: none"> 1. Lubrificação do Quickfit Para evitar a gripagem dos acessórios lubrifique diariamente o Quickfit (consulte o cap. "MANUTENÇÃO"). 2. Controlo da segurança e da eficiência da máquina <ul style="list-style-type: none"> • Certifique-se de que os dispositivos de segurança funcionam conforme indicado (consulte o cap. "DISPOSITIVOS DE SEGURANÇA"). • Certifique-se de que os travões da máquina funcionam normalmente. • Certifique-se de que o guiador está na posição de trabalho correcta e bem fixo. Se não estiver correctamente fixado, o guiador pode causar a perda de controlo da máquina. Accessório fresa <ul style="list-style-type: none"> • Verifique o desgaste e o aperto correcto das facas. Accessório barra de corte <ul style="list-style-type: none"> • Verifique os dentes da lâmina de corte. • Verifique o desgaste das pastilhas do elemento transportador (consulte o capítulo "ACESSÓRIOS"). • Para evitar a gripagem da barra de corte, antes de cada utilização lubrifique o mecanismo de tracção (Fig.109, pág.170) e o perno central do movimento (Fig.110, pág.170). 3. Verificação dos pneus <ul style="list-style-type: none"> • Verifique a pressão correcta dos pneus (Consulte o capítulo "MANUTENÇÃO") • Certifique-se da montagem correcta das rodas: a seta determinada pelo desenho da banda de rodagem dos pneus deve estar virada para o sentido de trabalho. Caso contrário, inverta as rodas (Consulte o capítulo "MONTAGEM"). 4. Verificação da área de trabalho <p>⚠ ATENÇÃO: Não utilize a máquina se não tiver a possibilidade de pedir socorro em caso de acidente.</p>	<ol style="list-style-type: none"> 1. Lubrifierea sistemului Quickfit Pentru a evita griparea accesoriilor, lubrificați zilnic sistemul Quickfit (vezi cap. "ÎNȚEȚINEREA"). 2. Controlul siguranței și al eficienței mașinii <ul style="list-style-type: none"> • Verificați ca dispozitivele de siguranță să acționeze așa cum se arată (vezi cap. "DISPOZITIVE DE SIGURANȚĂ"). • Controlați dacă frânela mașinii funcționează corect. • Controlați dacă ghidonul este în poziția corectă de lucru și dacă este bine fixat. Ghidonul fixat incorect poate duce la pierderea controlului asupra mașinii. Accesoriul freză <ul style="list-style-type: none"> • Controlați uzura și strângerea corectă a cuțitelor. Accesoriul bară de cosire <ul style="list-style-type: none"> • Controlați dinții lamei de tăiere. • Controlați uzura plăcuțelor dispozitivului de angrenare (vezi capitolul "ACCESORIILE"). • Pentru a evita griparea barei de cosire, lubrificați înainte de fiecare utilizare dispozitivul de angrenare (Fig. 109, pag. 170) și pivotul central al mecanismului (Fig. 110, pag. 170). 3. Controlul pneurilor <ul style="list-style-type: none"> • Verificați presiunea corectă a pneurilor (Vezi capitolul "ÎNȚEȚINEREA") • Verificați montarea corectă a roților: săgeata formată de desenul căii de rulare al pneurilor trebuie să fie îndreptată spre direcția de lucru. În caz contrar, inversați roțile (Vezi capitolul "ASAMBLAREA"). 4. Controlul zonei de lucru <p>⚠ ATENȚIE: Nu utilizați aparatul dacă nu aveți posibilitatea de a cere ajutor în caz de accident.</p>	<ol style="list-style-type: none"> 1. Quickfit'i yağlama Aksesuarlarda tutukluğu önlemek için, Quickfit'i günlük olarak yağlayın (bkz. "BAKIM" bölümü). 2. Makinenin güvenlik ve etkinlik kontrolü <ul style="list-style-type: none"> • Güvenlik aygıtlarının belirtildiği şekilde çalıştığını kontrol edin (bkz. "GÜVENLİK AYGITLARI" bölümü). • Makinenin frenlerinin düzgün çalıştığından emin olun. • Gidonun doğru çalışma konumunda olduğundan ve düzgün sabitlendiğinden emin olun. Düzgün sabitlenmeyen gidon, makine kontrolünün kaybedilmesine yol açabilir. Kesici aksesuarı <ul style="list-style-type: none"> • Bıçakların aşınma durumunu ve düzgün kilitlendiklerini kontrol edin. Biçe çubuğu aksesuarı <ul style="list-style-type: none"> • Kesme bıçağının dişlerini kontrol edin. • Taşıyıcı tabletlerinin aşınma durumunu kontrol edin (bkz. "AKSESUARLAR" bölümü). • Biçe çubuğunda tutuklukları önlemek için, her kullanım öncesinde çekiciyi (Şek.109, syf.170) ve merkezi hareket pimini (Şek.110, syf.170) yağlayın. 3. Lastiklerin kontrolü <ul style="list-style-type: none"> • Lastiklerin uygun basınçta olduğundan emin olun (Bkz. "BAKIM" bölümü) • Tekerleklerin doğru takıldığından emin olun: lastiklerin sırt deseninden belirlenen ok çalışma yönüne doğru olmalıdır. Aksi takdirde tekerlekleri ters çevirin (Bkz. "MONTAJ" bölümü). 4. Çalışma alanının kontrolü <p>⚠ DİKKAT: Kaza anında ilk yardım müdahalesi almak mümkün değilse üniteyi kullanmayın.</p>

Dansk	Česky	Slovensky
BRUG OG SIKKERHED	POUŽÍVÁNÍ A BEZPEČNOST	POUŽÍVANIE A BEZPEČNOSŤ
<ul style="list-style-type: none"> - Brug ikke maskinen i ustabile, glatte, isglatte, stenede eller ujævne terræner, vandpytter og små søer, som ikke tillader en vurdering af terrænets konsistens. Brug aldrig kultivatoren på ujævne overflader som gulve eller trapper. - Motorkultivatoren er beregnet til kun at blive brugt af én operatør. - Brug ikke motorkultivatoren med én hånd. Betjening med én hånd kan medføre alvorlig skade på operatøren, hjælpere eller tilskuere eller en kombination af sådanne personer. Motorkultivatoren er designet til brug med begge hænder. - Lad ikke maskinen kontrollere af nogen, mens du kører med motoren i gang. <p>INDEN ARBEJDET STARTES Inden arbejdet påbegyndes, skal der foretages en række kontroller og operationer for at sikre, at arbejdet udføres på en rentabel måde med den maksimale sikkerhed:</p> <ol style="list-style-type: none"> 1. Smøring af Quickfit For at forhindre sammenbrænding af tilbehørene smøres Quickfit dagligt (se afs. "VEDLIGEHOLDELSE"). 2. Kontrol af maskinens sikkerhed og effektivitet <ul style="list-style-type: none"> • Kontrollér at sikkerhedsanordningerne fungerer som vist (se afs. "SIKKERHEDSANORDNINGER"). • Sørg for at maskinens brems virker korrekt. • Sørg for at styret er i korrekt arbejdsposition og ordentligt fastgjort. Et ikke korrekt fastgjort styr kan forårsage tab af kontrol med maskinen. Tilbehør fræser <ul style="list-style-type: none"> • Check for knivenes slitage og korrekte stramning. Tilbehør knivbjælke <ul style="list-style-type: none"> • Kontrollér klingens tænder. • Kontrollér slitagen af transportørens belægnings (se afsnittet "TILBEHØR"). • For at undgå skærebjælkens sammenbrænding smøres transportøren (Fig.109, side.170) og bevægelsens midtertap (Fig.110, side.170) før hver brug. 3. Kontrol af dæk <ul style="list-style-type: none"> • Kontrollér det korrekte dæktryk (Se afsnittet "VEDLIGEHOLDELSE") • Kontrollér den korrekte montering af hjulene: Pilen bestemt af dækkets slidbanemønster skal være vendt i retningen for arbejdet. Ellers vendes hjulene (Se afsnittet "MONTERING"). 4. Kontrollér arbejdsområdet <p> PAS PÅ: Brug ikke maskinen, hvis der ikke er mulighed for at anmode om assistance i tilfælde af en ulykke.</p>	<ul style="list-style-type: none"> - Nepoužívejte stroj na nestabilním, kluzkém, zledovatěném, kamenitém či nesoudržném terénu, v kalužích vody nebo mokřadech, které neumožňují posouzení konzistence půdy. Nepoužívejte kultivátor na povrchu s nerovnostmi, jako jsou dlažby nebo schodiště. - Kultivátor je určen pro obsluhu pouze jednou osobou. - Nepoužívejte kultivátor pouze jednou rukou. Obsluha pouze jednou rukou může způsobit vážné zranění obsluhy, pomocníků, přítomných osob nebo jakékoli kombinaci těchto osob. Kultivátor je konstruován pro používání oběma rukama. - Nenechávejte nikoho kontrolovat stroj, zatímco jej řídíte s běžícím motorem. <p>PŘÍPRAVNÉ ČINNOSTI PŘED ZAHÁJENÍM PRÁCE Před zahájením práce je nutné provést řadu kontrol a činností, abyste si byli jisti, že práce je prováděna účelně a s maximální bezpečností:</p> <ol style="list-style-type: none"> 1. Mazání Quickfitu Aby nedošlo k zadření příslušenství, mažte Quickfit každý den (viz kap. "ÚDRŽBA"). 2. Kontrola bezpečnosti a účinnosti stroje <ul style="list-style-type: none"> • Zkontrolujte, zda bezpečnostní zařízení fungují, jak je uvedeno (viz kap. "BEZPEČNOSTNÍ ZAŘÍZENÍ"). • Ujistěte se, že brzdy stroje fungují správně. • Ujistěte se, že řídítka jsou ve správné pracovní poloze a správně zajištěná. Nesprávně připevněná řídítka mohou způsobit ztrátu kontroly nad strojem. Frézovací příslušenství <ul style="list-style-type: none"> • Zkontrolujte opotřebená a dotažení nožů. Příslušenství žací lišty <ul style="list-style-type: none"> • Zkontrolujte zuby žací lišty. • Zkontrolujte opotřebení vložek unášече (viz kapitola "PŘÍSLUŠENSTVÍ"). • Aby se předešlo zadření žací lišty, před každým použitím namažte unášеч (obr. 109, str.170) a centrální pohyblivý čep (obr. 110, str.170). 3. Kontrola pneumatik <ul style="list-style-type: none"> • Zkontrolujte správný tlak v pneumatikách (viz kapitola "ÚDRŽBA") • Zkontrolujte správnou montáž kol: šipka označená na běhounu pneumatik musí být obrácená ve směru práce. V opačném případě obraťte kola. (Viz kapitola "MONTÁŽ") 4. Kontrola pracovní oblasti <p> POZOR: Stroj nepoužívejte, pokud nemáte možnost přivolat pomoc v případě nehody.</p>	<ul style="list-style-type: none"> - Stroj nepoužívajte na nestabilnom, šmykľavom, zamrznutom, skalnatom alebo hrboľatom teréne, kde sú mláky alebo kaluže, ktoré nedovolia zväžiť konzistenciu terénu. Motorový kultivátor nikdy neťahajte po tvrdom alebo nerovnom povrchu ako dlažby a schody. - Motorový kultivátor je určený na používanie jednou osobou. - Nepoužívajte motorový kultivátor držaním jednou rukou. Ovládanie iba jednou rukou môže spôsobiť vážne úrazy pracovníka, pomocníkov, okolostojacim osobám alebo iným osobám. Motorový kultivátor je navrhnutý na ovládanie oboma rukami. - Stroj nedávajte kontrolovať nikomu, pokiaľ riadite stroj s naštartovaným motorom. <p>ÚVODNÉ OPERÁCIE PRED ZAČATÍM PRÁCE Pred prácou bude nevyhnutné vykonať niektoré kontroly a úkony, aby sa zaistilo, že práca bude účinná a čo najbezpečnejšia:</p> <ol style="list-style-type: none"> 1. Namazanie Quickfit Aby sa zamedzilo zadrhnutiu príslušenstva, zariadenie Quickfit mažte každý deň (pozri kap. „ÚDRŽBA“). 2. Kontrola bezpečnosti a účinnosti strojového zariadenia <ul style="list-style-type: none"> • Skontrolujte, či bezpečnostné zariadenia fungujú ako je uvedené v návode /pozri kap. „BEZPEČNOSTNÉ ZARIADENIA“). • Uistite sa, že brzdy stroja fungujú správně. • Uistite sa, že ramená držadla sú v správnej pracovnej polohe a že sú dobre upevnené. Nesprávne upevnené držadlo môže spôsobiť stratu kontroly nad strojom. Príslušenstvo fréza <ul style="list-style-type: none"> • Skontrolujte opotrebovanie a správne utiahnutie nožov. Príslušenstvo lišta na kosenie <ul style="list-style-type: none"> • Skontrolujte ozubenie lišty na kosenie. • Skontrolujte opotrebovanie doštičiek unášača „PŘÍSLUŠENSTVO“). • Aby ste predišli zadrhnutiu lišty na kosenie, pred každým použitím najprv namažte unášač (Obr. 109, str. 170) a stredný čap pohybu (Obr. 110, str. 170). 3. Kontrola pneumatík <ul style="list-style-type: none"> • Overtě správný tlak pneumatík (Pozri kapitolu „ÚDRŽBA“) • Overtě si správne namontovanie kolies: šipka na dizajne pneumatík sa musí zhodovať so smerom práce. V opačnom prípade zameňte kolesá. (Pozri kapitolu „MONTÁŽ“) 4. Kontrola pracovného priestoru <p> POZOR: Nepoužívajte stroj, pokiaľ nemáte možnosť požiadať o pomoc v prípade nehody.</p>

Português	Română	Türkçe
<p align="center">FUNCIONAMENTO E SEGURANÇA</p>	<p align="center">UTILIZAREA ŞI SIGURANŢA</p>	<p align="center">İŞLETİM VE GÜVENLİK</p>
<p>⚠ ATENÇÃO - O contacto da máquina com corpos estranhos e muros ou o emaranhamento de fios metálicos e redes nos órgãos de corte pode originar movimentos repentinos da unidade e, eventualmente, a sua viragem, provocando graves danos ou lesões ao operador ou a terceiros.</p> <ul style="list-style-type: none"> - Certifique-se de que não há pessoas ou animais na área de trabalho - Antes de ligar o motor, certifique-se de que o acessório de corte não está em contacto com nenhum objecto. - Certifique-se de que pode deslocar-se e permanecer em pé de forma segura. - Inspeccione a fundo a área na qual o trabalho deve ser efectuado. Verifique se existem possíveis obstáculos (raízes, pedras, ramos, valas, etc.) na área de trabalho. - Atenção à presença de tubagens, cabos metálicos, alçapões, sistemas de rega. - Certifique-se de que não há tubos e/ou cabos eléctricos no terreno. <p>⚠ ATENÇÃO - O contacto com fios ou cabos eléctricos pode causar lesões graves ou mortais devidas à corrente eléctrica. Esta unidade não está isolada. Para reduzir o risco de danos a bens ou lesões a pessoas, preste sempre atenção aos percursos dos tubos e cabos enterrados.</p> <p>USO DA MÁQUINA</p> <p>⚠ ATENÇÃO: Sempre que não tiver a certeza de como proceder numa determinada situação, contacte um técnico especializado. Contacte o seu revendedor ou uma oficina autorizada. Evite qualquer utilização que considere que esteja para além das suas capacidades.</p> <ul style="list-style-type: none"> - Mantenha os punhos e as alavancas secos, limpos e sem vestígios de óleo ou combustível. - Ligue o motor com cuidado de acordo com as instruções, mantendo os pés bem distantes das ferramentas. - Caminhe, nunca corra com a máquina. - Certifique-se de que tem sempre um espaço de manobra adequado, especialmente na presença de muros, paredes, sebes, fileiras, construções, estufas, etc... Não tente manobras em marcha-atrás se não estiver certo de que dispõe do espaço adequado. <p>⚠ ATENÇÃO - Tenha muito cuidado nas mudanças de direcção e, em particular, nos declives.</p> <p>⚠ ATENÇÃO - Nas descidas, nunca desengate a tracção e nunca mude de velocidade.</p>	<p>⚠ ATENŢIE - Contactul maşinii cu corpuri străine, ziduri, sau înfăşurarea de fire de metal sau de plase în organele de tăiere poate provoca mişcări bruşte ale maşinii şi eventual poate duce la răsturnarea acesteia, producând pagube sau răniri grave operatorului sau altor persoane.</p> <ul style="list-style-type: none"> - Asiguraţi-vă că în zona de lucru nu se află persoane sau animale. - Înainte de a porni motorul, asiguraţi-vă că blocul de tăiere nu este în contact cu niciun obiect. - Asiguraţi-vă că vă puteţi deplasa şi că puteţi rămâne în picioare în mod sigur. - Inspectaţi amănunţit zona în care trebuie să efectuaţi lucrarea. Verificaţi dacă există eventuale obstacole în zona de lucru (rădăcini, pietre, ramuri, gropi etc.). - Aveţi grijă la prezenţa tuburilor, a cablurilor de metal, a gurilor de canal şi a instalaţiilor de irigare. - Verificaţi ca pe teren să nu existe tuburi şi/sau cabluri electrice. <p>⚠ ATENŢIE - Contactul cu firele sau cu cablurile electrice poate provoca răniri grave sau mortale din cauza curentului electric. Această maşină nu este izolată. Pentru a reduce riscul de producere de pagube bunurilor sau de rănire a persoanelor, aveţi întotdeauna grijă la traseele tuburilor şi ale cablurilor îngropate.</p> <p>UTILIZAREA MAŞINII</p> <p>⚠ ATENŢIE: În cazul unor situaţii în care nu ştiţi cu siguranţă cum trebuie să procedaţi, consultaţi un specialist. Adresaţi-vă dealerului sau atelierului local autorizat. Evitaţi să efectuaţi operaţiuni pentru care consideraţi că nu sunteţi pregătit.</p> <ul style="list-style-type: none"> - Păstraţi mânerele şi manetele curate, uscate şi fără urme de ulei sau de carburant. - Porniţi motorul cu grijă, respectând instrucţiunile, aveţi grijă să ţineţi picioarele departe de instrumentele de lucru. - Mergeţi normal, nu alergaţi niciodată cu maşina. - Asiguraţi-vă întotdeauna că aveţi un spaţiu de manevră adecvat, mai ales în apropierea zidurilor, a pereţilor, gardurilor vii, rândurilor de viţă de vie sau de pomi, a construcţiilor, serelor etc... Nu încercaţi să efectuaţi manevre în marşarier dacă nu sunteţi siguri că aveţi spaţiul adecvat. <p>⚠ ATENŢIE - Fiţi foarte atenţi când schimbaţi direcţia de deplasare, mai ales pe pante.</p> <p>⚠ ATENŢIE - La coborârea pe o pantă nu dezactivaţi niciodată tracţiunea şi nu schimbaţi niciodată viteza.</p>	<p>⚠ DİKKAT- Makinenin yabancı nesnelere, duvarlar ile teması veya metal tellere, kesme aksamlarındaki ağırlara dolanması, araçta ani hareketlere ve devrilmesi neticesinde kişiye ya da üçüncü şahıslarda ciddi hasar veya yaralanmalara yol açabilir.</p> <ul style="list-style-type: none"> - Çalışma alanında insanların veya hayvanların olmadığından emin olun - Motoru çalıştırmadan önce, kesme aparatının herhangi bir cisimle temas halinde olmadığından emin olun. - Güvenli şekilde hareket edebildiğinizden ve ayakta durabildiğinizden emin olun. - Çalışmanın gerçekleştirileceği alanı iyice gözden geçirin. Çalışma alanında engeller (kökler, taşlar, dallar, çukurlar, vb.) olup olmadığını kontrol edin. - Borulara, metal kablolarla, laçım kapaklarına ve sulama sistemlerine karşı dikkatli olun. - Zeminde borular ve/veya elektrik kabloları bulunmadığından emin olun. <p>⚠ DİKKAT - Elektrik telleri veya kablolarına temas edilmesi elektrik akımı nedeniyle ciddi veya ölümcül yaralanmalara yol açabilir. Bu ünite yalıtımlı değildir. Eşyaların hasar görmesi veya kişilerin yaralanması riskini azaltmak için, toprağa gömülü boru ve kablo hatlarına karşı daima dikkatli olun.</p> <p>MAKİNENİN KULLANIMI</p> <p>⚠ DİKKAT: Nasıl devam etmeniz gerektiğine karar veremediğiniz bir durumda, bir uzmana danışın. Satıcınızla veya yerel yetkili servisle temasa geçin. Yatkın olmadığınız tüm kullanımlardan sakının.</p> <ul style="list-style-type: none"> - Cihazın kulplarını ve kollarını kuru, temiz ve yağ veya yakıttan arındırılmış durumda tutun. - Motoru talimatlara uyarak, dikkatli bir şekilde, ayaklarınızı aletlerden uzak tutarak çalıştırın. - Yürüyün, asla makine ile koşmayın - Özellikle setlerin, duvarların, çitlerin, bitki sıralarının, yapıların, seraların vs. bulunduğu yerlerde daima yeterli bir manevra alanına sahip olduğunuzdan emin olun. Yeterli alana sahip olduğunuzdan emin değilseniz geri viteste manevra yapmayı denemeyin. <p>⚠ DİKKAT - Özellikle eğimli yerlerde yön değiştirirken aşırı dikkat gösterin.</p> <p>⚠ DİKKAT - Yokuş aşağı inerken asla çekişi devre dışı bırakmayın ve vites değiştirmeyin.</p>

BRUG OG SIKKERHED

⚠ PAS PÅ - Maskinens kontakt med fremmedlegemer, vægge eller omviklinger af metalledninger, net de skærende dele kan forårsage pludselige bevægelser af køretøjet og muligvis dets vælten, der kan medføre alvorlige skader eller egne kvæstelser eller skader på tredjemand.

- Sørg for at der ikke er personer eller dyr i arbejdsområdet.
- Sørg for at skæreapparatet ikke er i kontakt med nogen genstand, før motoren startes.
- Sørg for at du kan gå og stå sikkert.
- Inspicer det område grundigt, hvor arbejdet skal udføres. Check for tilstedeværelse af forhindringer i arbejdsområdet (rødder, sten, grene, grøfter mv.).
- Vær opmærksom på tilstedeværelsen af rør, metal, kabler, dræn, vandingsanlæg.
- Sørg for, at der ikke er rør i jorden og / eller elektriske kabler.

⚠ PAS PÅ - Kontakten med elektriske ledninger og kabler kan forårsage alvorlige skader eller død på grund af elektrisk strøm. Denne maskine er isoleret. For at reducere risikoen for skader på ting eller personer skal man altid være opmærksom på strækninger af kabler og rør.

BRUG AF MASKINEN

⚠ PAS PÅ: I situationer, hvor man ikke med sikkerhed ved, hvordan man skal komme videre, rådspørges en ekspert. Kontakt forhandleren eller det lokale autoriserede værksted. Undgå at udføre operationer, som du ikke føler dig kompetent til.

- Hold håndgreb og håndtag rene, tørre og uden spor af olie eller brændstof.
- Start motoren med forsigtighed i henhold til anvisningerne, idet fødderne skal holdes i en pæn afstand fra redskaberne.
- Gå, løb aldrig med maskinen
- Sørg for altid at have tilstrækkelig plads til at manøvrere, især ved tilstedeværelse af mure, hegn, rækker, objekter, drivhuse, osv. ... Forsøg ikke manøvrer i bakgear, medmindre du er sikker på, at du har tilstrækkelig plads.

⚠ PAS PÅ - Vær meget forsigtig, når du skifter retning, især på skråninger.

⚠ PAS PÅ - Ved nedadkørsel må trækraften aldrig kobles fra og skift aldrig gear.

POUŽÍVÁNÍ A BEZPEČNOST

⚠ POZOR - Kontakt stroje s cizími tělesy, zídkami nebo navinutí kovových drátů či pletiva na řezné nástroje může vyvolat náhlé pohyby stroje a případně jeho převrácení a způsobit vážné škody nebo zranění vlastní či dalších osob.

- Ujistěte se, že v pracovním prostoru nejsou lidé ani zvířata
- Před nastartováním motoru se ujistěte, že se řezný nástavec nedotýká žádného předmětu.
- Ujistěte se, že se můžete bezpečně pohybovat a stát na nohou.
- Důkladně zkontrolujte oblast, ve které se má práce provádět. Zkontrolujte případnou přítomnost překážek v pracovním prostoru (kořeny, kameny, větve, příkopy, atd.).
- Pozor na přítomnost trubek, drátů, průlezů, zavlažovacích systémů.
- Ujistěte se, že v zemi nevedou žádná potrubí a/nebo elektrické kabely.

⚠ POZOR - Kontakt s elektrickými vodiči nebo kabely může způsobit vážná nebo smrtelná zranění způsobená elektrickým proudem. Tato jednotka není izolovaná. Pro snížení nebezpečí škod nebo zranění vždy věnujte pozornost trase vedení podzemních potrubí a kabelů.

POUŽÍVÁNÍ STROJE

⚠ POZOR: Pokud se dostanete do situace, ve které si nebudete jisti jak postupovat, obraťte se na odborníka. Obratěte se na svého prodejce nebo autorizovaný servis. Pokud daná práce přesahuje vaše možnosti, nezačínajte s ní.

- Rukojeti a páčky udržujte suché, čisté a beze stop oleje nebo paliva.
- Opatrně spouštějte motor podle pokynů a stůjte nohama v dostatečné vzdálenosti od nářadí.
- Se strojem chodte, nikdy neběhejte.
- Ujistěte se, že budete mít vždy dostatečný manévrovací prostor, a to zejména v přítomnosti stěn, zídek, živých plotů, stromů, budov, skleníků apod... Nemanévrujte při couvání, pokud si nejste jisti, že máte dostatek prostoru.

⚠ POZOR - Při změně směru a hlavně na svazích buďte velmi opatrní.

⚠ POZOR - Při sjezdu nikdy nevyřazujte pohon ani neměňte převodový stupeň.

POUŽÍVANIE A BEZPEČNOSŤ

⚠ POZOR - Kontakt stroja s cudzími predmetmi, múrmi alebo obtočenie rezacích mechanizmov drôťmi, káblami alebo sietkami môže spôsobiť neočakávané pohyby stroja a prípadne aj jeho prevrhnutie, čo môže mať za následok vážne škody alebo úrazy pracovníka alebo tretích osôb.

- Uistite sa, že v pracovnom priestore nie sú žiadne osoby ani zvieratá
- Predtým, ako naštartujete motor, skontrolujte, či sa rezací mechanizmus nedotýka nejakého predmetu.
- Skontrolujte, či sa môžete bezpečne pohybovať a stať.
- Dôkladne skontrolujte pracovný priestor, v ktorom budete pracovať. Skontrolujte prípadnú prítomnosť prekážok v pracovnom priestore (korene, skaly, konáre, jamy a pod.).
- Pozor na prítomnosť potrubí, kovových drôtov a káblov, šácht, zavlažovacích zariadení.
- Uistite sa, že v zemi nie sú potrubia a/alebo elektrické káble.

⚠ POZOR - Kontakt s elektrickými vodičmi alebo káblami môže spôsobiť vážne alebo aj smrteľné zranenia následkom zásahu elektrickým prúdom. Táto jednotka nie je izolovaná. Aby ste znížili riziko poškodenia majetku a zranenia osôb, dávajte vždy pozor na to, kde prechádzajú potrubia a káble pod zemou.

POUŽÍVANIE STROJA

⚠ POZOR: Ak sa dostanete do situácie, v ktorej budete mať pochybnosti ako pokračovať, poraďte sa s odborníkom. Zavolajte predajcu alebo servisné stredisko. Nerobte nič, čo presahuje vaše schopnosti.

- Ramená držadla a páky udržiavajte suché, nezašpinené od oleja ani paliva.
- Motor štartujte opatrne, podľa pokynov, pričom dbajte, aby ste mali nohy ďaleko od nástrojov.
- Pri práci kráčajte, nikdy sa neponáhľajte
- Vždy sa uistite, že máte dostatok miesta na otočenie stroja, predovšetkým pri práci v blízkosti múrov, stien, múrikov, plotov, živých plotov a pod. Nesnažte sa otáčať stroj pri cúvaní, ak nemáte istotu o dostatku miesta.

⚠ POZOR - Dávajte veľký pozor pri zmene smeru a hlavne na svahoch.

⚠ POZOR - Na klesaní na svahu nikdy nevyradujte rýchlosť a pohon ani nikdy neměňte rychlostný stupeň.

Português	Română	Türkçe
<p align="center">FUNCIONAMENTO E SEGURANÇA</p>	<p align="center">UTILIZAREA ȘI SIGURANȚA</p>	<p align="center">İŞLETİM VE GÜVENLİK</p>
<ul style="list-style-type: none"> - Não modifique a calibragem do regulador de velocidade de rotação do motor. - Nunca coloque as mãos ou os pés próximo ou por baixo das partes em rotação ou em movimento. - Nunca levante uma máquina quando o motor estiver a trabalhar. - Reduza a velocidade do motor antes de desligar a máquina. <p>⚠️ ATENÇÃO - Não abandone a máquina sem vigilância com o motor a trabalhar. Desligue o motor sempre que se afastar da máquina, antes de fazer abastecimentos de combustível e antes de cada operação de manutenção ou limpeza.</p> <ul style="list-style-type: none"> - Desligue a máquina se a alfaia de trabalho bater num corpo estranho. Inspeccione e repare as eventuais partes danificadas. - Tenha um cuidado especial e esteja atento quando usar protecções para os ouvidos, já que estes equipamentos podem diminuir a sua capacidade para ouvir os que indicam perigo (chamadas, sinais, avisos, etc.). - É aconselhável efectuar o trabalho em várias passagens; deste modo, obter-se-á um terreno finamente trabalhado sem sobrecarregar a máquina. - Para um trabalho óptimo, trabalhe sempre com o motor em pleno regime e com um avanço da máquina a velocidade reduzida. Nunca obterá um bom trabalho se a velocidade de avanço for demasiado alta. <p>⚠️ ATENÇÃO: Nunca se incline sobre a protecção do acessório de corte. Pedras, fragmentos, etc. podem ser projectados para os olhos, provocando cegueira ou lesões graves. Não mande ninguém controlar a máquina enquanto estiver a conduzi-la com o motor a trabalhar. Pare imediatamente a máquina se alguém se aproximar.</p> <p>⚠️ ATENÇÃO: De vez em quando, pode acontecer que alguns ramos ou moitas fiquem bloqueados entre a protecção e o acessório de corte. Desligue sempre o motor antes de proceder à limpeza.</p> <p>⚠️ ATENÇÃO: Não tente remover o material da alfaia com o motor a trabalhar ou o acessório de corte em movimento para evitar lesões graves.</p>	<ul style="list-style-type: none"> - Nu modificați calibrarea dispozitivului de reglare a vitezei de rotație a motorului. - Nu puneți mâinile sau picioarele în apropierea sau dedesubtul părților care se rotesc sau se mișcă. - Nu ridicăți niciodată mașina când motorul este în funcțiune. - Reduceți viteza motorului înainte de a-l opri. <p>⚠️ ATENȚIE - Nu lăsați mașina nesupravegheată când motorul este în funcțiune. Opriți motorul de fiecare dată când vă îndepărtați de mașină, înainte de a efectua alimentarea cu carburant și înainte de a efectua orice operațiune de întreținere sau curățare.</p> <ul style="list-style-type: none"> - Opriți mașina dacă utilajul de lucru lovește un corp străin. Examinăți și reparați eventualele piese deteriorate. - Fiți extrem de atenți atunci când purtați căști de protecție, deoarece acestea pot limita capacitatea de a auzi sunetele care indică pericole (apeluri telefonice, sirene, alarme etc). - Se recomandă să se efectueze operațiunile necesare trecând de mai multe ori peste brazde, în acest mod terenul va fi afânat în mod adecvat, fără a supraîncărca mașina. - Pentru o lucrare optimă, lucrați întotdeauna cu motorul la regim maxim și cu o deplasare a mașinii cu viteză redusă. Nu se va obține niciodată o lucrare bună dacă viteza de deplasare este prea mare. <p>⚠️ ATENȚIE: Nu vă întindeți peste capacul de protecție al blocului de tăiere. Pietrele, așchiile și alte obiecte ar putea să vă sară în ochi și ar putea cauza orbire sau răniri grave. Nu cereți nimănui să controleze mașina în timp ce o conduceți și are motorul pornit. Dacă se apropie cineva, opriți imediat aparatul.</p> <p>⚠️ ATENȚIE: Uneori se poate întâmpla ca unele ramuri sau tulpini să rămână blocate între elementul de protecție și blocul de tăiere. Opriți întotdeauna motorul înainte de a-l curăța.</p> <p>⚠️ ATENȚIE: Nu încercați să îndepărtați materialul de pe mașină în timp ce motorul este în funcțiune sau când blocul de tăiere este în mișcare, pentru a evita răniurile grave.</p>	<ul style="list-style-type: none"> - Motor dönme hızı ayarlayıcısının kalibrasyonunu değiştirmeyin. - Ellerinizi veya ayaklarınızı dönen veya hareket eden aksamaların yakınında veya altında tutmayın. - Motor çalışırken asla bir makineyi yukarı kaldırmayın. - Motor kapatılmadan önce hızı düşürün. <p>⚠️ DİKKAT - Motor çalışırken makineyi denetimsiz halde bırakmayın. Makineden her uzaklaştığınızda, yakıt ikmali yapmadan önce ve her temizlik ve bakım işlemi öncesinde motoru durdurun.</p> <ul style="list-style-type: none"> - Çalışma aletinin yabancı bir nesneye çarpması halinde makineyi durdurun. Kontrol edin ve varsa hasarlı kısımları tamir edin. - Koruyucu kulaklıklar takmanız halinde özellikle dikkat edin ve tetikte olun çünkü bu gibi teçhizatlar tehlike işareti veren sesleri (çağrılar, sinyaller, uyarılar, vb.) duymanızı engelleyebilir. - Çalışmanın birkaç defada yapılması önerilmektedir, bu şekilde makineye fazla yüklenilmeksizin, ince işlenmiş bir toprak elde edilecektir. - Optimum bir çalışma sağlamak için, daima motor tam hızda iken ve makine düşük vitesle ilerleyecek şekilde çalışın. İlerleme hızı çok yüksek olduğu takdirde asla iyi bir çalışma elde edilmeyecektir. <p>⚠️ DİKKAT: Asla kesici uç muhafazasının üzerine eğilmeyin. Taşlar, çöpler, vs. gözünüze sıçrayarak körlüğe veya ciddi yaralanmaya neden olabilir. Motor çalışır halde sürülürken makineyi hiç kimseye kontrol ettirmeyin. Eğer birisi yaklaşırsa derhal makineyi durdurun.</p> <p>⚠️ DİKKAT: Bazen kesme aparatı ile koruması arasında bazı dal veya çalılar takılı kalabilir. Temizlemeden önce daima motoru durdurun.</p> <p>⚠️ DİKKAT: Ciddi yaralanmaları önlemek için, motor çalışır halde iken veya kesme aparatı hareket ederken materyali aletten çıkarmayın.</p>

BRUG OG SIKKERHED

- Ændr ikke kalibreringen af motorens rotations hastighedsregulator.
- Placér ikke hænder eller fødder i nærheden eller under dele i rotation eller bevægelse.
- Løft aldrig en maskine, når motoren kører.
- Reducer hastigheden, inden motoren slukkes.

⚠ PAS PÅ - Efterlad ikke maskinen uden opsyn, mens motoren kører. Stands motoren, når maskinen efterlades, før påfyldning af brændstof eller før hver vedligeholdelse eller rengøring.

- Stands maskinen, hvis arbejdsredskabet rammer et fremmedlegeme. Undersøg og reparer eventuelle beskadigede dele.
- Vær især forsigtig, hvis du bruger høreværn, fordi de kan begrænse evnen til at høre den støj, der signalerer fare (opkald, sirener, alarmer osv.)
- Det anbefales at udføre arbejdet i flere omgange, da man på denne måde vil opnå et fint bearbejdet terræn uden at overbelaste maskinen.
- For at opnå et optimalt arbejde bør man altid køre med motoren for fuld hastighed og maskinens fremkørsel i krybegear. Der opnås aldrig et godt arbejde, hvis hastigheden er for høj.

⚠ PAS PÅ: Læn dig ikke ud over skæreeapparatets afskærmning. Sten, murbrokker og andre ting kan påvirke øjnene og forårsage blindhed eller alvorlig personskade. Lad ikke maskinen kontrollere af nogen, mens du kører med motoren i gang. Hvis en person nærmer sig, standses maskinen straks.

⚠ PAS PÅ: Det kan undertiden ske, at nogle grene eller kvas sidder fast mellem afskærmningen og skæreeapparatet. Stand altid motoren før rengøring.

⚠ PAS PÅ: Undlad at fjerne materiale fra redskabet, mens motoren kører eller skæreeapparatet er i bevægelse for at undgå alvorlige kvæstelser.

POUŽÍVÁNÍ A BEZPEČNOST

- Nemeňte kalibraci regulátoru rychlosti otáček motoru.
- Nedávejte ruce ani nohy do blízkosti rotujících či pohyblivých se částí nebo pod ně.
- Nikdy stroj nezvedejte s běžícím motorem.
- Před vypnutím motoru snižte jeho rychlost.

⚠ POZOR - Stroj nikdy nenechávejte bez dozoru s běžícím motorem. Motor zastavte při každém opuštění stroje, před doplňováním paliva, před každým čištěním nebo údržbou.

- Stroj zastavte, pokud pracovní náradí zasáhne cizí předmět. Zkontrolujte a opravte případné poškozené části.
- Po nasazení chrániče sluchu buďte zvláště opatrní, protože toto vybavení může snížit vaši schopnost zaslechnout zvuky signalizující nebezpečí (volání, signály, varování apod.)
- Doporučujeme nakypřit půdu několika přejezdy, aby byla dobře zpracovaná a stroj se přitom nepřetížil.
- Chcete-li pracovat co nejlépe, vždy pracuje s motorem na plné otáčky a pojezdem stroje na nižším převodovém stupni. Nikdy nedosáhnete dobrých výsledků práce, pokud bude pojezdová rychlost příliš velká.

⚠ POZOR: Nikdy se nenaklánějte přes kryt řezného nástavce. Kameny nebo zbytky rostlin by se mohly odrazit a vlétnout vám do očí a oslepit vás nebo vám způsobit vážné zranění. Nenechávejte nikoho kontrolovat stroj, zatímco jej řídíte s běžícím motorem. Jestliže se někdo přiblíží, okamžitě stroj vypněte.

⚠ POZOR: Může se stát, že některé větve nebo křoviny zůstanou zablokované mezi krytem a řezným náradím. Před čištěním motor vždy vypněte.

⚠ POZOR: Nesnažte se odstranit materiál z náradí, zatímco motor běží nebo je začí ústrojí v pohybu, aby se předešlo vážným zraněním.

POUŽÍVANIE A BEZPEČNOSŤ

- Nemeňte nastavenie regulátora rýchlosti otáčok motora.
- Nikdy sa nepribližujte rukami ani nohami do blízkosti otáčajúcich sa alebo pohyblivých sa častí.
- Stroj nikdy nedvíhajte, kým je motor v chode.
- Pred vypnutím motora znížte jeho rýchlosť.

⚠ POZOR - Stroj nenechávajte bez dozoru, kým je naštartovaný motor. Motor zastavte vždy, keď sa vzdialite od stroja, pred dopĺňaním paliva a pred každým zásahom na údržbu alebo čistenie.

- Ak príslušenstvo stroja narazí do nejakej prekážky, stroj zastavte. Skontrolujte a opravte prípadne poškodené časti.
- Dávajte mimoriadny pozor a buďte ostražití, ak nosíte ochranné prostriedky sluchu, pretože sa tým môže znížiť schopnosť počuť výstražné zvuky (volanie, signály, upozornenia a pod.).
- Odporúča sa prejsť viackrát po jednom mieste, dosiahnete tak jemne preoraný terén bez nadmerného namáhania stroja.
- Na dosiahnutie optimálnej práce pracujte vždy pri plnom režime motora a postupujte pomaly. Pri rýchlom postupe kvalita práce nebude veľmi vysoká.

⚠ POZOR: Nikdy sa nenahýňajte nad ochranný kryt rezného mechanizmu. Kamene, odpadky a pod. by mohli byť odhodnené smerom k očiam a mohli by spôsobiť slepotu alebo vážne poranenie. Stroj nedávajte kontrolovať nikomu, pokiaľ riadite stroj s naštartovaným motorom. Ak sa niekto priblíži, stroj okamžite zastavte.

⚠ POZOR: Niekedy sa môže stať, že niektoré konáre alebo trsy trávy ostanú zablokované medzi čepelami frézy. Pred ich odstránením vždy zastavte motor.

⚠ POZOR: Nesnažte sa odstrániť pokosený materiál, pokiaľ je motor v činnosti alebo pokiaľ sa pohybuje rezací mechanizmus, predídete tým vážnym úrazom.

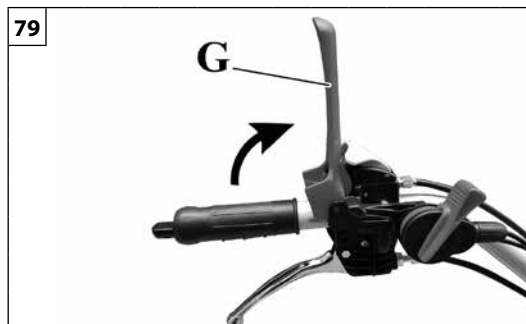
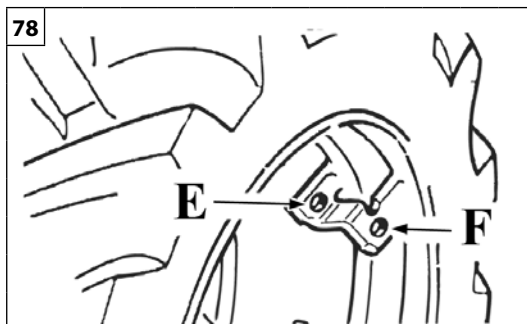
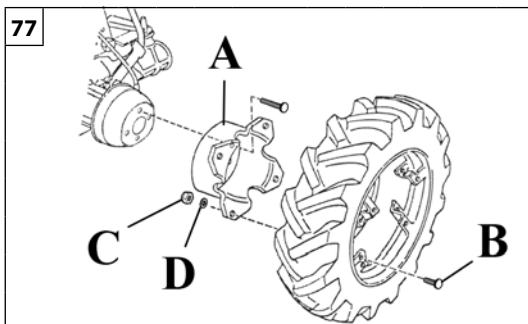

Português

Română

Türkçe

FUNCIONAMENTO E SEGURANÇA

REGULAÇÃO DA VIA

As rodas com flange regulável permitem várias regulações de via. As rodas são fornecidas na configuração de via estreita.

Configurar a máquina para uma via larga:

desmonte a flange (A, Fig.77) e instale-a no interior da ancoragem (E, Fig.78) com os parafusos (B, Fig.77) e respectivas porcas (C, Fig.77) e anilhas (D, Fig.77).

Configurar a máquina para uma via estreita:

desmonte a flange (A, Fig.77) e instale-a no exterior da ancoragem (F, Fig.78) com os parafusos (B, Fig.77) e respectivas porcas (C, Fig.77) e anilhas (D, Fig.77).

UTILIZAREA ȘI SIGURANȚA

REGLAREA ECARTAMENTULUI

Roțile cu flanșă reglabilă permit mai multe reglări ale ecartamentului. Roțile sunt furnizate în configurația cu ecartament îngust.

Configurarea mașinii pentru ecartament larg:

demonțați flanșa (A, Fig. 77) și instalați-o în interiorul elementului de ancorare (E, Fig. 78) cu ajutorul șuruburilor (B, Fig. 77) și al piulițelor corespunzătoare (C, Fig. 77) și cu rondellele (D, Fig. 77).

Configurarea mașinii pentru ecartament îngust:

demonțați flanșa (A, Fig. 77) și instalați-o la exteriorul elementului de ancorare (F, Fig. 78) cu ajutorul șuruburilor (B, Fig. 77) și al piulițelor corespunzătoare (C, Fig. 77) și cu rondellele (D, Fig. 77).

İŞLETİM VE GÜVENLİK

TEKERLEK İZİ AYARI

Flanşı ayarlanabilir tekerlekler çeşitli tekerlek izi ayarlama olanakları sağlar. Tekerlekler dar tekerlek izi yapılandırması ile tedarik edilir.

Makineyi geniş tekerlek izinde yapılandırma:

flanşı sökün (A, Şek.77) ve vidalar (B, Şek.77) ve ilgili somunlar (C, Şek.77) ve rondelalar (D, Şek.77) ile ankrajın (E, Şek. 78) içerisine takın.

Makineyi dar tekerlek izinde yapılandırma:

flanşı sökün (A, Şek.77) ve vidalar (B, Şek.77) ve ilgili somunlar (C, Şek.77) ve rondelalar (D, Şek.77) ile ankrajın (F, Şek. 78) dışına takın.

DISPOSITIVOS DE SEGURANÇA

⚠ ATENÇÃO - Não adultere de nenhuma forma os dispositivos de segurança.

⚠ ATENÇÃO - Não utilize a máquina se os dispositivos de segurança não estiverem a funcionar em perfeitas condições.

Para assegurar ao operador a máxima segurança de trabalho, a máquina dispõe dos seguintes dispositivos de prevenção de acidentes:

Exclusão da tomada de força

Os motocultivadores estão equipados com um dispositivo automático, no interior da caixa de velocidades, que desactiva a tomada de força ao engatar a marcha-atrás.

Alavanca de presença do operador (G, Fig.79)

Dispositivo de emergência que interrompe o movimento da ferramenta de corte e o movimento da máquina caso se larguem as rabiças de direcção.

DISPOZITIVELE DE SIGURANȚĂ

⚠ ATENȚIE - Nu modificați în niciun fel dispozitivele de siguranță.

⚠ ATENȚIE - Nu utilizați mașina dacă dispozitivele de siguranță nu sunt perfect eficiente.

Pentru a asigura operatorului siguranță maximă în timpul lucrului, mașina este dotată cu următoarele dispozitive de protecție:

Excluderea prizei de putere

Motocultoarele sunt dotate cu un dispozitiv automat, în interiorul cutiei de viteze, care dezactivează priza de putere atunci când se cuplează marșarierul.

Maneta pentru prezența operatorului (G, Fig. 79)

Dispozitiv de urgență care oprește mișcarea accesoriului de tăiere și deplasarea mașinii dacă operatorul ia mâinile de pe mânerele de ghidare.

GÜVENLİK AYGITLARI

⚠ DİKKAT - Güvenlik aygıtlarını hiçbir şekilde kurcalamayın.

⚠ DİKKAT - Güvenlik aygıtlarının tamamen etkin olmaması halinde makineyi kullanmayın.

Operatöre maksimum çalışma güvenliği sağlamak için, makinede aşağıda belirtilen kaza önleme aygıtları bulunmaktadır:





Güç çıkışını devre dışı bırakma

Motorlu çapalarda vites kutusu içinde geri vitesin devreye girişinde güç ünitesini devre dışı bırakan otomatik bir cihaz bulunmaktadır.

Operatör tespit kolu (G, Şek.79)

Sürme gidonu tutulmadığında kesme aletinin hareketini ve makinenin hareketini durduran acil durum aygıtı.

--	--	--	--



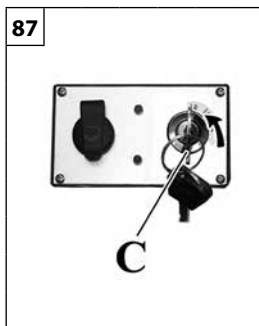
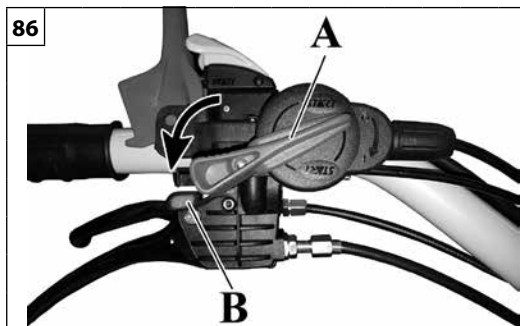
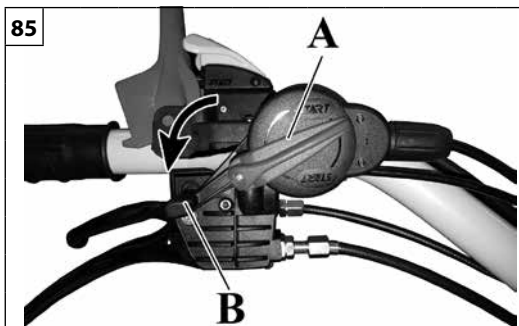



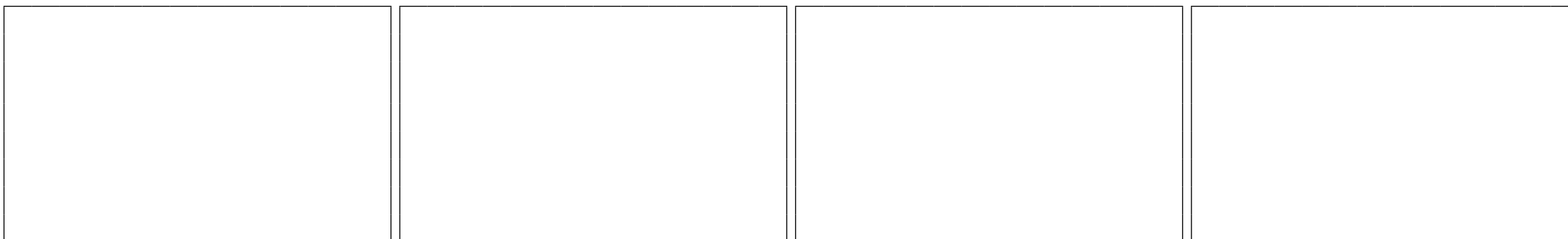

Dansk	Česky	Slovensky
BRUG OG SIKKERHED	POUŽÍVÁNÍ A BEZPEČNOST	POUŽÍVANIE A BEZPEČNOSŤ
<p>REGULERING AF SPORVIDDEN Hjul med justerbar flange tillader forskellige reguleringer af sporvidden. Hjulene leveres i konfiguration med snæver sporvidde.</p> <p>Konfigurer maskinen med bred sporvidde: Afmontér flangen (A, Fig.77) og montér den indeni forankringen (E, Fig.78) med skruer (B, Fig.77) og tilhørende møtrikker (C, Fig.77) og spændskiver (D, Fig.77).</p> <p>Konfigurer maskinen med snæver sporvidde: Afmontér flangen (A, Fig.77) og montér den udvendigt på forankringen (F, Fig.78) med skruer (B, Fig.77) og tilhørende møtrikker (C, Fig.77) og spændskiver (D, Fig.77).</p>	<p>SEŘÍZENÍ PRACOVNÍHO ZÁBĚRU Kola s nastavitelnou přírubou umožňují různá seřízení pracovního záběru. Kola jsou dodávána v konfiguraci pro úzký pracovní záběr.</p> <p>Konfigurace stroje na široký pracovní záběr: odmontujte přírubu (A, obr.77) a namontujte ji dovnitř ukotvení (E, obr.78) pomocí šroubů (B, obr.77) a příslušných matic (C, obr.77) a podložek (D, obr.77).</p> <p>Konfigurace stroje na úzký pracovní záběr: odmontujte přírubu (A, obr.77) a namontujte ji vně ukotvení (F, obr.78) pomocí šroubů (B, obr.77) a příslušných matic (C, obr.77) a podložek (D, obr.77).</p>	<p>REGULÁCIA ROZCHODU KOLIES Kolesá s nastaviteľnou prírubou umožňujú rôzne nastavenie rozchodu. Kolesá sa dodávajú v konfigurácii s úzkym rozchodom.</p> <p>Konfigurácia stroja na široký rozchod kolies: odmontujte prírubu (A, Obr. 77) a nainštalujte ju do vnútra ukotvenia (E, Obr. 78) pomocou skrutiek (B, Obr. 77) a príslušných matic (C, Obr. 77) a podložiek (D, Obr. 77).</p> <p>Konfigurácia stroja na úzky rozchod kolies: odmontujte prírubu (A, Obr. 77) a nainštalujte ju na vonkajšiu stranu ukotvenia (F, Obr. 78) pomocou skrutiek (B, Obr. 77) a príslušných matic (C, Obr. 77) a podložiek (D, Obr. 77).</p>
SIKKERHEDSANORDNINGER	BEZPEČNOSTNÍ ZAŘÍZENÍ	BEZPEČNOSTNÉ ZARIADENIA
<p> PAS PÅ - Pil ikke ved sikkerhedsanordningerne.</p> <p> PAS PÅ - Brug ikke maskinen, hvis sikkerhedsanordningerne ikke er helt effektive.</p> <p>For at sikre operatørens maksimale arbejdssikkerhed har maskinen følgende sikkerhedsanordninger:</p> <p>Frakobling af kraftudtag Motorkultivatorerne er udstyret med en automatisk anordning, indeni gearkassen, der deaktiverer kraftudtaget, når der sættes i bakgear.</p> <p>Håndtag operatør til stede (G, Fig.79) Nød anordning, der stopper skæreværktøjets og maskinens bevægelse, hvis styrets greb forlades.</p>	<p> POZOR - Nezasahujte žádným způsobem do bezpečnostních zařízení.</p> <p> POZOR - Nepoužívejte stroj, pokud bezpečnostní zařízení nejsou zcela účinná.</p> <p>Pro zajištění maximální bezpečnosti obsluhy, má stroj následující bezpečnostní zařízení:</p> <p>Vypnutí vývodového hřídele Kultivátory jsou vybaveny automatickým zařízením uvnitř převodovky, které vypne vývodový hřídel při zařazení zpátečky.</p> <p>Páčka přítomnosti obsluhy (G, obr.79) Nouzové zařízení, které zastaví pohyb řezného nástroje a pohyb stroje, když se pustí říditka.</p>	<p> POZOR - Bezpečnostné zariadenia sa nesmú upravovať žiadnym spôsobom.</p> <p> POZOR - Stroj nepoužívajte, pokiaľ nie sú bezpečnostné zariadenia úplne funkčné.</p> <p>Na zaistenie maximálnej bezpečnosti pracovníka má stroj k dispozícii nasledujúce zariadenia proti úrazom:</p> <p>Vyradenie hnacej zásuvky Motorové kultivátory sú vybavené automatickým zariadením, ktoré je vnútri prevodu a ktoré vyraduje hnaciu zásuvku pri zaradení spiatocky.</p> <p>Páka prítomnosti pracovníka (G, Obr. 79) Núdzové zariadenie, ktoré zastaví pohyb rezacieho nástroja a pohyb stroja, ihneď po uvoľnení ramien držadla riadenia.</p>



Português	Română	Türkçe
<p align="center">PARAGEM DO MOTOR</p>	<p align="center">OPRIREA MOTORULUI</p>	<p align="center">MOTORUN DURDURULMASI</p>
<p>LEIA ATENTAMENTE TAMBÉM O MANUAL DO MOTOR.</p> <p>PARAGEM DO MOTOR Para desligar o motor:</p> <ol style="list-style-type: none"> 1. Coloque a alavanca do acelerador (B, Fig.85-86) na posição de mínimo. 2. <ol style="list-style-type: none"> a. Para o motor a gasolina, coloque o interruptor (A, Fig.85) na posição «O» b. Para o motor a diesel, coloque a alavanca (A, Fig.86) na posição «O» c. Para um arranque eléctrico do motor a gasolina, coloque o interruptor (A, Fig.85) na posição «O» e rode a chave (C, Fig.87) para a posição «O» d. Para um arranque eléctrico do motor a diesel, coloque a alavanca (A, Fig.86) na posição «O» e rode a chave (C, Fig.87) para a posição «O» <p>Para os pontos c e d: O motor só se desliga colocando o interruptor (A, Fig.85-86) na posição «O». Lembre-se de colocar a chave na posição «O» para evitar que dispersões eléctricas descarreguem a bateria.</p> <p>⚠ ATENÇÃO – Com o motor desligado, estacione a máquina de forma a garantir a estabilidade, usando o travão de estacionamento (Fig.88), engatando uma velocidade (a primeira numa subida ou a marcha-trás numa descida) e, eventualmente, os calços de bloqueio nas rodas.</p> <p>Se a posição «O» do interruptor não funcionar, coloque a alavanca de arranque na posição CLOSE, para parar o motor.</p> <p>Verificação antes do funcionamento</p> <p>⚠ AVISO: O ACESSÓRIO DE CORTE NUNCA SE DEVE MOVER QUANDO A TOMADA DE FORÇA ESTÁ DESENGATADA. Caso contrário, contacte um Centro de Serviços Autorizado para realizar uma verificação e correção do problema.</p>	<p>CITIȚI CU ATENȚIE ȘI MANUALUL MOTORULUI.</p> <p>OPRIREA MOTORULUI Pentru a opri motorul:</p> <ol style="list-style-type: none"> 1. Aduceți maneta de accelerație (B, Fig. 85-86) în poziția de minim. 2. <ol style="list-style-type: none"> a. Pentru motoarele cu benzină aduceți întrerupătorul (A, Fig. 85) în poziția «O» b. Pentru motoarele Diesel aduceți maneta (A, Fig. 86) în poziția «O» c. Pentru pornirea electrică a motorului cu benzină aduceți întrerupătorul (A, Fig. 85) în poziția «O» și rotiți cheia (C, Fig. 87) în poziția «O» d. Pentru pornirea electrică a motorului Diesel aduceți întrerupătorul (A, Fig. 85) în poziția «O» și rotiți cheia (C, Fig. 87) în poziția «O» <p>Pentru punctele c și d: Motorul se oprește numai când se aduce întrerupătorul (A, Fig. 85-86) în poziția «O». Nu uitați să aduceți cheia în poziția «O» pentru a evita descărcarea bateriei în urma dispersiei electrice.</p> <p>⚠ ATENȚIE – Cu motorul oprit, parcați mașina astfel încât să fie garantată stabilitatea acesteia, cu ajutorul frânei de staționare (Fig. 88), cuplând o viteză (viteza întâi, la parcare în rampă, sau o viteză în marșarier, când este în pantă) și punând eventual cale de blocare la roți.</p> <p>În cazul în care poziția «O» a întrerupătorului nu funcționează, aduceți maneta de șoc în poziția CLOSE (Închis) pentru a opri motorul.</p> <p>Verificări preliminare</p> <p>⚠ BLOCUL DE TĂIERE NU TREBUIE NICIODATĂ SĂ SE MIȘTE CÂND PRIZA DE PUTERE ESTE DECUPLATĂ. În caz contrar adresați-vă unui Centru de Asistență Autorizat pentru a efectua un control și a rezolva problema.</p>	<p>MOTORUN KULLANMA KILAVUZUNU DA DİKKATLİCE OKUYUNUZ.</p> <p>MOTORUN DURDURULMASI Motoru durdurmak için:</p> <ol style="list-style-type: none"> 1. Hız kolunu (B, Şek..85-86) minimum konumuna getirin. 2. <ol style="list-style-type: none"> a. Benzinli motor için, açma-kapama düğmesini (A, Şek.85) «O» konumuna getirin b. Dizel motor için, kolu (A, Şek.86) «O» konumuna getirin c. Benzinli motora elektrikli marş yaptırmak için açma-kapama düğmesini (A, Şek.85) «O» konumuna getirin ve anahtarı (C, Şek.87) «O» konumuna getirin d. Dizel motora elektrikli marş yaptırmak için kolu (A, Şek.86) «O» konumuna getirin ve anahtarı (C, Şek.87) «O» konumuna getirin <p>C ve d maddeleri için: Motor yalnızca açma-kapama düğmesi (A, Şek.85-86) «O» konumuna getirildiğinde kapanır. Elektrik yayımının akü şarjının boşalmasına yol açmasını önlemek için, anahtarı «O» konumuna getirmeyi unutmayın.</p> <p>⚠ DİKKAT – Motor kapalı halde, makineyi denge sağlanacak şekilde, park frenini (Şek88) kullanıp, vites takarak (çıkışta birinci veya inişte geri vites) ve tekerlek engelleme takozları kullanarak park edin.</p> <p>Sivicin «O» pozisyonu çalışmazsa, motoru durdurmak için takoz kolunu CLOSE (KAPALI) pozisyonuna çekiniz.</p> <p>İşletim Öncesi Kontroller</p> <p>⚠ UYARI: GÜÇ ÇIKIŞI DEVRE DIŞI BIRAKILDIĞINDA KESME APARATI ASLA HAREKET ETMEMELİDİR. Aksi takdirde bir kontrol yapmak ve sorunu çözmek bir yetkili Servis merkezine başvurun.</p>























Dansk	Česky	Slovensky
<p align="center">MOTORSTOP</p>	<p align="center">ZASTAVENÍ MOTORU</p>	<p align="center">ZASTAVENIE MOTORA</p>
<p>LÆS OGSÅ VEJLEDNINGEN FOR MOTOREN OMHYGGELIGT.</p> <p>MOTORSTOP For at standse motoren:</p> <ol style="list-style-type: none"> 1. Flyt gashåndtaget (B, Fig.85-86) til minimums position. 2. <ol style="list-style-type: none"> a. Ved benzinmotorer flyttes kontakten (A, Fig.85) til position «O» b. Ved dieselmotorer flyttes håndtaget (A, Fig.86) til position «O» c. Ved start af elektrisk benzinmotor flyttes kontakten (A, Fig.85) til position «O» og drej nøglen (C, Fig.87) til position «O» d. Ved start af elektrisk dieselmotor flyttes håndtaget (A, Fig.86) til position «O» og drej nøglen (C, Fig.87) til position «O» <p>For punkterne c og d: Motoren slukker kun ved at flytte kontakten (A, Fig.85-86) til position «O». Husk at flytte nøglen til position «O» for at forhindre, at elektriske tab forårsager afladning af batteriet.</p> <p>⚠ PAS PÅ – Med slukket motor parkeres maskinen, således at den sikres stabilitet ved hjælp af parkeringsbremsen (Fig.88), idet der sættes i et gear (første på bakke eller bakgear ved nedadkørsel) og eventuelt kiler til blokering af hjulene.</p> <p>Hvis kontaktens position «O» ikke virker, flyttes starthåndtaget til position CLOSE for at stoppe motoren.</p> <p>Forhåndskontrol</p> <p>⚠ SKÆREAPPARATET MÅ ALDRIG B EVÆGE SIG NÅR KRAFTUDTAGET ER FRAKOBLET. Ellers kontaktes et autoriseret servicecenter for at få foretaget en kontrol og løse problemet.</p>	<p>PŘEČTĚTE SI POZORNĚ ROVNĚŽ NÁVOD K OBSLUZE MOTORU.</p> <p>ZASTAVENÍ MOTORU Pro zastavení motoru:</p> <ol style="list-style-type: none"> 1. Páčku plynu (B, obr.85-86) uveďte do polohy minimálních otáček. 2. <ol style="list-style-type: none"> a. Pro benzinový motor přepněte přepínač (A, obr.85) do polohy «O» b. U vznětového motoru přesuňte páčku (A, obr.86) do polohy «O» c. Pro elektrické startování benzinového motoru přepněte přepínač (A, obr.85) do polohy «O» a otočte klíček (C, obr.87) do polohy «O» d. Pro elektrické startování vznětového motoru přepněte páčku (A, obr.86) do polohy «O» a otočte klíček (C, obr.87) do polohy «O» <p>Pro body c a d: Motor se vypne pouze otočením vypínače (A, obr.85-86) do polohy «O». Nezapomeňte přepnout klíček do polohy «O», aby se zabránilo tomu, že by vlivem náhodných kontaktů došlo k vybití baterie.</p> <p>⚠ POZOR - Při vypnutém motoru, stroj parkujte tak, aby byla zaručena stabilita s využitím parkovací brzdy (obr.88), se zařazením převodového stupně (prvního do kopce nebo zpátečky z kopce) a s případným podložním kol klíny.</p> <p>V případě, kdy poloha «O» přepínače nefunguje, přepněte páčku sytiče do polohy ZAVŘENO, aby se motor zastavil.</p> <p>Kontrola před zahájením provozu</p> <p>⚠ ŘEZACÍ ZAŘÍZENÍ SE NIKDY NESMÍ POHYBOVAT, KDYŽ JE VÝVODOVÝ HRÍDEL VYPNUTÝ. V opačném případě kontaktujte autorizované servisní středisko pro kontrolu a odstranění problému.</p>	<p>POZORNE SI PREČÍTAJTE AJ PRÍRUČKU MOTORA.</p> <p>ZASTAVENIE MOTORA Zastavenie motora:</p> <ol style="list-style-type: none"> 1. Presuňte páku akcelarátoru (B, Obr. 85-86) do polohy minima. 2. <ol style="list-style-type: none"> a. U benzinových motorov prepnite vypínač (A, Obr. 85) do polohy «O» b. U dieselových motorov presuňte páku (A, Obr. 86) do polohy «O» c. Pri elektrickom štartovaní benzinového motora prepnite vypínač (A, Obr. 85) do polohy «O» a otočte kľúč (C, Obr. 87) do polohy «O» d. Pri elektrickom štartovaní dieselového motora presuňte páku (A, Obr. 86) do polohy «O» a otočte kľúč (C, Obr. 87) do polohy «O» <p>Pri bodoch c a d: Motor sa vypne až po prepnutí vypínača (A, Obr. 85-86) do polohy «O». Nezapomnite prepnúť kľúč do polohy «O», predídete tým vybitie akumulátora únikmi prúdu.</p> <p>⚠ POZOR – Po vypnutí motora stroj zaparkujte tak, aby bola zaručená jeho stabilita, použite parkovacia brzda (Obr. 88), zaďte rýchlostný stupeň (prvý na stúpaní alebo spätočku na klesaní) a prípadne použite aj blokovacie klíny pod kolesá.</p> <p>V prípade, že poloha «O» vypínača nefunguje, presuňte páčku štartéra do polohy CLOSE (zatvorené), čím sa zastaví motor.</p> <p>Kontrola pred prácou</p> <p>⚠ PO VYRADENÍ HNACEJ ZÁSUVKY SA REZACÍ MECHANIZMUS NESMIE NIKDY POHYBOVAT V opačnom prípade požiadajte, aby vám ho v servisnom stredisku skontrolovali a opravili.</p>



















Português	Română	Türkçe
TRANSPORTE	TRANSPORTUL	NAKLİYE
<p>Deslocação</p> <p> ATENÇÃO – Durante a deslocação da máquina de uma zona de trabalho para a outra, desengate sempre a tomada de força. Preste particular atenção a objectos rígidos ou construções (passeios, degraus, etc...) que possam bater contra as ferramentas e danificá-las. Quando a máquina estiver equipada com barra de corte, monte a protecção da lâmina. A velocidade da máquina deve ser sempre adequada ao estado do ambiente.</p> <p> ATENÇÃO– A máquina não pode circular na via pública. Não reboque a máquina. Para o transporte da máquina, deve utilizar-se um veículo de potência e dimensões adequadas, devidamente preparado. Para o transporte da máquina no veículo, certifique-se da correcta e sólida fixação ao veículo através de correias. A máquina deve ser transportada na posição horizontal, com o depósito vazio, certificando-se ainda de que não são violadas as normas de transporte em vigor para estas máquinas. Para carregar a máquina para o veículo escolha sempre uma área plana, afastada do trânsito e livre de objectos potencialmente perigosos. Certifique-se de que o veículo não se pode mover. Utilize sempre rampas de carga certificadas, com um comprimento 4 vezes superior à altura da plataforma do veículo, com uma largura adequada, com uma superfície anti-derrapante, com solidez para suportar o peso da máquina e uma boa fixação. A máquina também pode ser presa a uma paleta e carregada mediante a utilização de um empilhador. Nesse caso, o empilhador deve ser manobrado por um operador autorizado.</p> <p> ATENÇÃO: A máquina NÃO DEVE ser elevada com correias, correntes ou ganchos. A máquina não tem pontos de ancoragem.</p>	<p>Deplasarea</p> <p> ATENȚIE – În timpul deplasării mașinii dintr-o zonă de lucru în alta, decuplați întotdeauna priza de putere. Aveți foarte mare grijă la obiectele rigide sau la construcțiile (trotuare, trepte etc...) care ar putea lovi accesoriile de lucru, deteriorându-le. Când mașina este echipată cu bara de cosire, montați protecția pentru lamă. Viteza mașinii trebuie să fie întotdeauna potrivită pentru condițiile de mediu.</p> <p> ATENȚIE – Mașina nu poate circula pe drumurile publice. Nu tractați mașina. Pentru transportul mașinii trebuie să se utilizeze un mijloc de transport cu o putere și cu dimensiuni adecvate, echipat în mod corespunzător. Pentru a transporta mașina într-un vehicul, aveți grijă să fie fixată corect și solid de vehicul, cu ajutorul unor curele. Mașina trebuie transportată în poziție orizontală, cu rezervorul golit, asigurându-vă că nu se încalcă normele de transport în vigoare pentru aceste mașini. Pentru a încărca mașina în vehicul, alegeți întotdeauna o zonă plană, care să se afle departe de trafic și să fie liberă de obiecte potențial periculoase. Asigurați-vă că vehiculul nu se poate deplasa. Utilizați întotdeauna rampe de încărcare certificate, a căror lungime să fie de 4 ori mai mare decât înălțimea platformei vehiculului, cu o lățime adecvată, cu suprafață antiderapantă, suficient de solide pentru a susține greutatea mașinii și care să fie foarte bine fixate. Mașina poate fi, de asemenea, fixată pe un palet și încărcată cu ajutorul unui motostivuitor. În acest caz, motostivuitorul trebuie să fie manevrat de un operator autorizat.</p> <p> ATENȚIE: Mașina NU TREBUIE să fie ridicată folosindu-se curele, lanțuri sau cârlige. Mașina nu are puncte de ancorare.</p>	<p>Taşıma</p> <p> DİKKAT – Makinenin bir çalışma alanından diğerine taşınması esnasında, güç çıkışını daima devre dışı bırakın. Aletlere çarparak hasar görmelerine neden olabilecek sert cisimlere veya yapılara (kaldırımlar, basamaklar, vs.) karşı daima dikkatli olun. Makine biçme çubuğu ile teçhiz edildiğinde, bıçak korumasını takın. Makinenin hızı daima ortamın durumuna uygun olmalıdır.</p> <p> DİKKAT – Bu makine umumi yolda kullanılamaz. Makineyi çekici ile çekmeyin. Makinenin nakliyesi için, yeterli güç ve boyutlara sahip, uygun donanımlı bir motorlu aracın kullanılması gerekmektedir. Makinenin araçla taşınması halinde, araca kayışlar vasıtasıyla düzgün ve sağlam bir şekilde sabitlendiğinden emin olunuz. Makine yatay konumda, deposu boş halde ve ayrıca bu makineler için geçerli nakliye yönetmeliklerinin ihlal edilmediği garanti edilerek taşınır. Makineyi araca yüklemek için daima trafikten uzak ve potansiyel tehlike arz eden objeler bulundurmayan düz bir alan seçiniz. Aracın hareket edemediğinden emin olunuz. Daima, araç zemininin 4 katı uzunluğunda, uygun genişlikte, kaymaz yüzeyli, makinenin ağırlığını taşıyabilecek sağlamlıkta ve sıkıca sabitlenmiş onaylı yükleme rampalarını kullanınız. Makine bir palet üzerine yerleştirmek suretiyle emniyete alınabilir ve bir forklift kullanılarak yüklenebilir. Böyle bir durumda, forklift yetkili bir operatör tarafından kullanılmalıdır.</p> <p> DİKKAT: Bu makine kayışlar, zincirler veya kancalar vasıtasıyla kaldırılmaMALıdır. Makinede kancalama noktaları bulunmamaktadır.</p>

Dansk	Česky	Slovensky
TRANSPORT	PŘEPRAVA	PREPRAVA
<p>Flytning</p> <p>⚠ PAS PÅ – Under flytning af maskinen fra et arbejdsområde til et andet skal kraftudtaget altid frakobles. Vær specielt opmærksom på hårde genstande eller bygværker (fortove, trin osv....), der vil kunne ramme redskaberne og beskadige dem. Når maskinen er udstyret med knivbjælke, monteres klingebeskyttelsen. Maskinens hastighed skal altid tilpasses det aktuelle miljø.</p> <p>⚠ PAS PÅ – Maskinen må ikke køre på offentlig vej. Bugser ikke maskinen. Til transport af maskinen skal bruges et køretøj med passende kapacitet og mål og rigtigt forberedt hertil. Til transport af maskinen på et køretøj skal man sikre sig en korrekt og robust fastgørelse på køretøjet ved hjælp af remme. Maskinen skal transporteres i vandret stilling, med tom tank, og sørg også for, at de gældende regler om transport af sådanne maskiner overholdes. Til læsning af maskinen på køretøj vælges altid et fladt område, væk fra trafik og frit for potentielt farlige genstande. Sørg for at køretøjet ikke kan bevæge sig. Brug altid certificerede læsseramper, med en længde på 4 gange højden af køretøjets lad, med en tilstrækkelig bredde, skridsikker overflade, solide til at bære maskinens vægt og sikkert fastgjort. Maskinen kan også fastgøres på en palle og læsses ved hjælp af en gaffeltruck. I tilfælde af gaffeltruck skal den manøvreres af en autoriseret operatør</p> <p>⚠ PAS PÅ: Maskinen <u>MÅ IKKE</u> løftes ved hjælp af remme, kæder eller kroge. Maskinen har ingen forankringspunkter.</p>	<p>Pojezd</p> <p>⚠ POZOR - Při přesouvání stroje z jedné pracovní oblasti do druhé vždy odpojte vývodový hřídel. Věnujte zvláštní pozornost pevným předmětům nebo výrobkům (chodníky, schody, atd...), do kterých by mohlo nářadí narazit a poškodit se. Když je stroj vybaven žací lištou, namontujte kryt lišty. Rychlost stroje musí být vždy přizpůsobena stavu prostředí.</p> <p>⚠ POZOR – Stroj nesmí jezdit po veřejných komunikacích. Stroj nepoužívejte jako přívěs. Pro přepravu stroje se musí používat dopravní prostředek s vhodným výkonem a rozměry, příslušně upravený. Při dopravě stroje na vozidle se ujistěte o správném a pevném připevnění na vozidle pomocí řemenů. Stroj se přepravuje ve vodorovné poloze, s prázdnou nádrží, po ujištění, že se neporušují platné předpisy pro přepravu těchto zařízení. Pro naložení stroje na vozidlo vždy zvolte rovnou plochu, vzdálenou od silničního provozu a bez potenciálně nebezpečných předmětů. Ujistěte se, že se vozidlo nemůže pohybovat. Vždy používejte řádně připevněné certifikované nakládací rampy s délkou představující čtyřnásobek výšky ložné plochy vozidla, s vhodnou šířkou, neklouzavým povrchem, pevnou konstrukcí, která unese hmotnost stroje. Stroj může být rovněž připevněn na paletě a naložen vysokozdvížným vozíkem. V takovém případě musí vysokozdvížný vozík řídit oprávněná osoba.</p> <p>⚠ POZOR: Stroj se <u>NESMÍ</u> zvedat pomocí řemenů, řetězů či háků. Stroj nemá žádné kotevní body.</p>	<p>Premiestnenie</p> <p>⚠ POZOR – Počas premiestňovania stroja z jedného pracovného miesta na iné vždy vyraďte hnciu zásuvku. Mimoriadny pozor dávajte na tvrdé prekážky (chodníky, schodíky a pod.), ktoré by mohli naraziť do príslušenstva a poškodiť ho. Ak je na stroji namontovaná lišta na kosenie, namontujte aj ochranu čepele. Rýchlosť stroja musí vždy zodpovedať stavu prostredia.</p> <p>⚠ POZOR – Strojové zariadenie nesmie premávať po verejných cestách. Stroj neťahajte za vozidlom. Na prepravu strojového zariadenia sa musí používať vozidlo s primeraným výkonom a rozmermi, ktoré bude vybavené homologovaným vozíkom. Pri preprave strojového zariadenia na vozidle skontrolujte, či je stroj k vozidlu dobre upevnený remeňmi. Stroj treba prepravovať vo vodorovnej polohe, s prázdnou nádržou, pričom sa uistite o dodržaní pravidiel pre prepravu takých strojov. Pri nakladaní strojového zariadenia na vozidlo si vždy zvolte ploché miesto ďaleko od premávky a bez nebezpečných predmetov. Uistite sa, že sa vozidlo nebude môcť pohnúť. Na nakladanie vždy používajte certifikované rampy, s dĺžkou 4-krát dlhšou ako je výška plošiny vozidla, s primeranou šírkou, s úpravou proti šmyku, dostatočne pevné, aby udržali hmotnosť stroja. Stroj sa dá upevniť na paletu a naložiť prostredníctvom vysokozdvížného vozíka. V takom prípade musí byť vysokozdvížný vozík ovládaný autorizovaným pracovníkom</p> <p>⚠ POZOR: Strojové zariadenie sa <u>NESMIE</u> zdvíhať prostredníctvom remení, reťazí ani hákov. Na stroji nie sú k dispozícii body na ukotvenie.</p>

Português	Română	Türkçe
MANUTENÇÃO	ÎNTREȚINEREA	BAKIM
<p>CONFORMIDADE DAS EMISSÕES GASOSAS</p> <p>Este motor, incluindo o sistema de controlo de emissões, deve ser gerido, utilizado e submetido a manutenção de acordo com as instruções fornecidas no manual do utilizador a fim de manter o desempenho das emissões dentro dos requisitos legais aplicáveis às máquinas móveis não rodoviárias.</p> <p>Não deve ocorrer nenhuma violação intencional ou utilização imprópria do sistema de controlo de emissões do motor.</p> <p>O funcionamento, uso ou manutenção errados do motor ou da máquina poderão comportar eventuais anomalias no sistema de controlo de emissões até ao ponto em que os requisitos legais aplicáveis deixem de ser cumpridos; nesse caso, deve realizar-se uma ação imediata para corrigir as anomalias no sistema e restabelecer os requisitos aplicáveis.</p> <p>Exemplos, não exaustivos, de funcionamento, uso ou manutenção errados são:</p> <ul style="list-style-type: none"> - Forçar ou danificar os dispositivos para dosear o combustível; - Uso de combustível e/ou óleo do motor que não cumpram as características indicadas no capítulo ARRANQUE/COMBUSTÍVEL; - Uso de peças sobresselentes não originais, por exemplo, velas, etc.; - Falta de manutenção ou manutenção inadequada do sistema de escape, incluindo intervalos de manutenção errados para a panela de escape, vela, filtro de ar, etc. <p>⚠ ATENÇÃO: A violação deste motor invalida a certificação UE sobre as emissões.</p>	<p>CONFORMITATEA PENTRU EMISIILE DE GAZE</p> <p>Acest motor, inclusiv sistemul de control al emisiilor, trebuie să fie gestionat, utilizat și întreținut în conformitate cu instrucțiunile furnizate în manualul de utilizare, în scopul de a menține performanța emisiilor în limitele stabilite de cerințele legale aplicabile mașinilor mobile fără destinație rutieră.</p> <p>Sistemul de control al emisiilor motorului nu trebuie să fie supus niciunei modificări intenționate și niciunei utilizări necorespunzătoare.</p> <p>Operarea, utilizarea sau întreținerea incorectă a motorului sau a mașinii ar putea cauza posibile defecțiuni ale sistemului de control al emisiilor, iar cerințele legale aplicabile ar putea să nu mai fie îndeplinite; în acest caz, trebuie să se ia măsuri imediate pentru a corecta defecțiunile sistemului și pentru a restabili cerințele aplicabile.</p> <p>Iată câteva exemple, nu exhaustive, de operare, utilizare sau întreținere incorecte:</p> <ul style="list-style-type: none"> - Forțarea sau deteriorarea dispozitivelor pentru dozarea combustibilului; - Utilizarea de combustibil și/sau de ulei de motor care nu corespund caracteristicilor indicate în capitolul PORNIREA/COMBUSTIBILUL; - Utilizarea de piese de schimb neoriginale, de exemplu bujii etc.; - Neefectuarea întreținerii sau întreținerea necorespunzătoare a sistemului de eșapament, inclusiv intervalele de întreținere incorecte pentru toba de eșapament, bujie, filtrul de aer etc. <p>⚠ ATENȚIE: Modificarea acestui motor face ca certificarea UE privind emisiile să nu mai fie valabilă.</p>	<p>GAZLI EMİSYONLARIN UYGUNLUĞU</p> <p>Bu motor, emisyon kontrol sistemi de dahil olmak üzere emisyon performanslarının karayolu dışındaki mobil makineler için geçerli olan yasal gereklilikler çerçevesinde tutulması amacıyla, kullanım kılavuzunda yer alan talimatlara uygun bir şekilde işletilmeli, kullanılmalı ve bakıma tabi tutulmalıdır.</p> <p>Motor emisyon kontrol sistemi, kasıtlı olarak kurcalanmamalı veya uygunsuz bir şekilde kullanılmamalıdır.</p> <p>Motorun veya aracın uygunsuz bir şekilde çalıştırılması, kullanılması veya bakımının yapılması, ilgili yasal gerekliliklerin karşılanmadığı seviyeye varacak kadar emisyon kontrol sisteminin arızalanmasına neden olabilir; bu durumda, sistemin arızalarını düzeltmek ve geçerli gereklilikleri tekrar sağlamak için derhal harekete geçilmelidir.</p> <p>Sadece bunlarla sınırlı olmayan, hatalı işleyiş, kullanım veya bakım örnekleri:</p> <ul style="list-style-type: none"> - Yakıtın doz ayarı için cihazları zorlamak veya kırmak; - ÇALIŞTIRMA / YAKIT bölümünde belirtilen özelliklere uygun olmayan yakıt ve/veya motor yağı kullanılması; - Orijinal olmayan yedek parçaların, örneğin bujiler, vs. kullanılması; - Susturucu, bujiler, hava filtresi, vs. için hatalı bakım aralıkları uygulanması da dahil, egzoz sisteminin bakımının yapılmaması veya uygun olmayan bir şekilde yapılması. <p>⚠ DİKKAT: Bu motorun kurcalanması, emisyonlarla ilgili AB sertifikasını geçersiz kılar.</p>

Dansk	Česky	Slovensky
VEDLIGEHOJDELSE	ÚDRŽBA	ÚDRŽBA
<p>OVERENSSTEMMELSE FOR EMISSIONER AF LUFTARTER</p> <p>Denne motor, inklusive systemet til emissionskontrol, skal drives, anvendes og underkastes vedligeholdelse i overensstemmelse med anvisningerne indeholdt i brugerhåndbogen med henblik på at fastholde emissionerne inden for de gældende lovkraV til mobile ikke-vejgående maskiner.</p> <p>Der må ikke forekomme nogen tilsigtet, forkert håndtering eller ukorrekt brug af systemet til kontrol af emissioner fra motoren.</p> <p>Forkert funktion, brug eller vedligeholdelse af motoren eller maskinen vil kunne medføre fejlfunktioner i systemet til emissionskontrol i en sådan grad, at de gældende lovkraV ikke overholdes. I så fald skal man straks skride til korrigerings af fejlfunktionerne i systemet og genetablere lovkraVene.</p> <p>Eksempler på funktion, brug eller vedligeholdelse kan være, men er ikke begrænset til:</p> <ul style="list-style-type: none"> - Forcering af eller brud på anordninger til dosering af brændstof. - Brug af brændstof og/eller motorolie der ikke svarer til specifikationerne anført i afsnittet START / BRÆNDSTOF. - Brug af uoriginale reservedele som for eksempel tændrør og så videre. - Manglende eller utilstrækkelig vedligeholdelse af udstødningsanlægget, herunder forkerte intervaller for vedligeholdelsen af lyddæmperen, tændrørene, luftfilteret og så videre. <p> PAS PÅ: Forkert håndtering af denne motor gør EU-overensstemmelseserklæringen vedrørende emissioner ugyldig.</p>	<p>SHODA PLYNNÝCH EMISÍ S PŘEDPISY</p> <p>Tento motor, včetně systému regulace emisí, musí být řízen, používán a udržován v souladu s pokyny uvedenými v uživatelské příručce k udržení emisí v rámci právních požadavků platných pro nesilniční pojízdné stroje.</p> <p>System regulace emisí motoru se nesmí neoprávněně upravovat ani používat nesprávným způsobem.</p> <p>Nesprávný provoz, použití nebo údržba motoru nebo stroje by mohly vést k možnému selhání systému regulace do takové míry, kdy již nejsou splněny platné právní požadavky; v tomto případě je třeba podniknout okamžité kroky k nápravě poruch systému a k obnově plnění platných požadavků.</p> <p>Příklady, mimo jiné, jsou nesprávný provoz, použití nebo údržba:</p> <ul style="list-style-type: none"> - násilné otevření nebo poškození zařízení k dávkování paliva; - použití paliva a / nebo motorového oleje, které nespĺňují charakteristiky uvedené v kapitole SPUŠTĚNÍ / PALIVO; - používání neoriginálních náhradních dílů, jako jsou svíčky apod.; - žádná nebo nedostatečná údržba výfukového systému včetně nesprávných intervalů údržby výfuku, zapalovací svíčky, vzduchového filtru apod. <p> POZOR: Neoprávněný zásah do tohoto motoru má za následek ztrátu platnosti osvědčení EU o emisích.</p>	<p>SÚLAD PLYNOVÝCH EMISÍ</p> <p>Tento motor, vrátane kontrolného systému emisí, musíte riadiť, používať a vykonávať na ňom údržbu podľa pokynov uvedených v príručke používateľa s cieľom udržiavať hladinu emisí v rámci požiadaviek právnych noriem platných pre pojazdné stroje, ktoré nejazdia po ceste.</p> <p>Na kontrolnom systéme emisí motora sa nesmie vykonávať žiadna vedomá úprava ani sa s ním nesmie nesprávne zaobchádzať.</p> <p>Nesprávna prevádzka, používanie alebo údržba motora alebo stroja by mohli spôsobiť závažné poruchy kontrolného systému emisí, následkom ktorých sa môže porušiť dodržiavanie platných predpisov. V takom prípade sa musia poruchy systému ihneď napraviť a obnoviť dodržiavanie požiadaviek platných predpisov.</p> <p>Uvádzame niekoľko príkladov nesprávnej prevádzky, používania alebo údržby:</p> <ul style="list-style-type: none"> - pôsobiť silou na zariadenia na dávkovanie paliva alebo ich zlomiť; - používať palivo a/alebo motorový olej, ktoré nezodpovedajú charakteristikám uvedeným v kapitole ŠARTOVANIE/PALIVO; - používanie neoriginálnych náhradných dielov, napríklad sviečok a pod.; - nevykonávanie údržby alebo nedostatočná údržba zariadenia výfuku, vrátane nesprávnych intervalov údržby výfuku, sviečky, vzduchového filtra a pod. <p> POZOR: Manipulácia motora spôsobí stratu platnosti certifikátu EÚ na emisie.</p>

Português	Română	Türkçe
MANUTENÇÃO	ÎNȚREȚINEREA	BAKIM
<p>LEIA ATENTAMENTE TAMBÉM O MANUAL DO MOTOR.</p> <p>Precauções de manutenção</p> <p> Se realizar operações de manutenção na máquina, desligue o motor e retire a tampa da vela. Utilize sempre calçado de protecção e luvas.</p> <p> ATENÇÃO: nunca utilize um motocultivador danificado, reparado de forma inadequada ou montado de forma não totalmente completa e segura.</p> <p>- Certifique-se de que o acessório de corte pára quando se desengata a alavanca da tomada de força.</p> <p> ATENÇÃO: qualquer trabalho com o motocultivador que não esteja contemplado neste manual de uso e manutenção deve ser realizado por pessoal técnico competente.</p> <p>- Nunca modifique o motocultivador de nenhuma forma.</p> <p> ATENÇÃO: Use apenas os acessórios e peças de substituição recomendados.</p> <p>- Nunca toque no acessório de corte nem tente realizar operações de manutenção no motocultivador com o motor a trabalhar.</p> <p>- Se o motocultivador já estiver fora de uso, elimine-o de forma adequada sem prejudicar o meio ambiente, entregando-o ao seu revendedor local, que se encarregará da eliminação correcta.</p> <p>- Substitua imediatamente qualquer dispositivo de segurança que esteja danificado ou partido. Substitua as lâminas gastas ou danificadas por lotes completos.</p> <p> ATENÇÃO: O silenciador e outras partes do motor (por ex. aletas do cilindro, vela de ignição) ficam quentes durante o funcionamento e permanecem quentes durante algum tempo depois de desligar o motor. Para reduzir o risco de queimaduras, não toque no silenciador e nas outras peças enquanto estiverem quentes.</p> <p>- Preste atenção às partes quentes da máquina, como partes do motor e o eixo de transmissão.</p> <p>- Mantenha apertadas todas as porcas e parafusos para garantir o funcionamento da máquina em condições de segurança.</p> <p>- Nunca use jactos de água ou solvente para retirar a sujidade.</p> <p>- Conserve a máquina num local seco, com o depósito vazio e fora do alcance das crianças.</p> <p>- Se, por motivos de manutenção, a máquina for erguida ou pousada de lado, preste a máxima atenção à sua estabilidade</p> <p> ATENÇÃO: evite viragens acidentais.</p>	<p>CITIȚI CU ATENȚIE ȘI MANUALUL MOTORULUI.</p> <p>Măsuri de precauție la întreținere</p> <p> Dacă trebuie să intervenți asupra mașinii pentru a efectua întreținerea, opriți motorul și scoateți căpăcelul bujiei. Utilizați întotdeauna încălțăminte de protecție și mănuiși de protecție.</p> <p> ATENȚIE: nu utilizați niciodată un motocultor defect, reparat în mod neadecvat sau care nu este montat în mod complet și sigur.</p> <p>- Verificați ca blocul de tăiere să se oprească atunci când maneta prizei de putere este dezactivată.</p> <p> ATENȚIE: toate intervențiile asupra motocultorului, diferite de cele indicate în acest manual de utilizare și întreținere, trebuie să fie efectuate de personal tehnic competent.</p> <p>- Nu modificați niciodată motocultorul în niciun mod.</p> <p> ATENȚIE: utilizați numai accesorii și piese de schimb omologate.</p> <p>- Nu atingeți niciodată blocul de tăiere și nu încercați să efectuați operațiuni de întreținere a motocultorului în timp ce motorul este în funcțiune.</p> <p>- Dacă motocultorul nu mai poate fi utilizat, eliminați-l în mod adecvat, fără a polua mediul, predându-l dealerului local, care se va ocupa de reciclarea adecvată.</p> <p>- Înlocuiți imediat dispozitivele de siguranță deteriorate sau stricate. Înlocuiți tot setul când lamele sunt uzate sau deteriorate.</p> <p> ATENȚIE: eșapamentul și alte părți ale motorului (de exemplu aripioarele cilindrului, bujia) se încălzesc în timpul funcționării și continuă să rămână fierbinți pe o anumită perioadă de timp după oprirea motorului. Pentru a reduce riscul de arsuri, nu atingeți eșapamentul și alte piese când sunt fierbinți.</p> <p>- Aveți grijă la piesele fierbinți ale mașinii, de exemplu părți ale motorului și arborele de transmisie.</p> <p>- Aveți grijă ca toate piulițele, buloanele și șuruburile să fie bine strânse, pentru a garanta funcționarea mașinii în condiții de siguranță.</p> <p>- Nu folosiți niciodată jeturi de apă sau solvenți pentru a îndepărta murdăria.</p> <p>- Păstrați motocultorul într-un loc uscat, în care să nu fie la îndemâna copiilor, cu rezervorul gol.</p> <p>- Dacă mașina este ridicată sau sprijinită pe lateral pentru efectuarea unor operații de întreținere, aveți foarte mare atenție la stabilitatea sa.</p> <p> ATENȚIE: împiedica bsculre incidental.</p>	<p>MOTORUN KULLANMA KILAVUZUNU DA DİKKATLİCE OKUYUNUZ.</p> <p>Bakım Uyarıları</p> <p> Eğer makineye bakım için müdahale edilecekse, motoru kapatınız ve buji başlığını çıkarınız. Daima kaza önleyici botlar ve eldivenler giyiniz.</p> <p> DİKKAT: Hasar görmüş, düzgün onarılmamış veya tam ve emniyetli şekilde monte edilmemiş bir motorlu kültivatörü asla kullanmayın.</p> <p>- Güç çıkışı kolu devre dışı bırakıldığında, kesme aparatının durduğundan emin olun.</p> <p> DİKKAT: Motorlu kültivatör üzerinde bu kullanım ve bakım kılavuzunda belirtilenlerden farklı olarak gerçekleştirilecek, tüm müdahaleler, yetkin teknik personel tarafından gerçekleştirilmelidir.</p> <p>- Motorlu kültivatör üzerinde hiç bir şekilde değişiklik yapmayın.</p> <p> DİKKAT: Sadece önerilen aksesuarlar ve yedek parçalar kullanınız.</p> <p>- Motor çalışırken kesme aparatına asla dokunmayın veya motorlu kültivatöre bakım uygulamaya çalışmayın.</p> <p>- Eğer motorlu kültivatör artık kullanılmaz hale gelirse, cihazı doğru şekilde imhasını organize edecek olan yerel satıcınıza teslim ederek, çevreye zarar vermeden düzgün bir biçimde imha edin.</p> <p>- Herhangi bir güvenlik cihazını, hasar gördüğünde veya kırıldığında derhal yenisiyle değiştiriniz. Veya hasarlı bıçakları tam takım halinde değiştiriniz.</p> <p> DİKKAT: Susturucu ve motorun diğer parçaları (örneğin silindir kanatları, buji) işletim sırasında ısınır ve motoru kapattıktan sonra bir süre sıcak olarak kalır. Yanık riskini azaltmak için susturucu ve diğer parçalara sıcakken dokunmayınız.</p> <p>- Makinenin motor aksamları ve transmisyon şaftı gibi sıcak aksamlarına dikkat ediniz.</p> <p>- Makinenin güvenli koşullarda çalışmasını sağlamak için tüm somunları, cıvataları ve vidaları sıkılanmış şekilde tutunuz.</p> <p>- Kirleri temizlemek için asla su jetleri veya çözücüler kullanmayınız.</p> <p>- Makineyi kuru bir yerde, deposu boş halde ve çocukların ulaşamayacağı şekilde muhafaza edin.</p> <p>- Makinenin bakım için yukarıya kaldırılması veya yana dayanması durumunda, dengesi için tam dikkat gösterin</p> <p> DİKKAT: kazara devrilmelerden sakının.</p>

Dansk	Česky	Slovensky
VEDLIGEHOEDELSSE	ÚDRŽBA	ÚDRŽBA
<p>LÆS OGSÅ VEJLEDNINGEN FOR MOTOREN OMHYGGELIGT.</p> <p>Vedligeholdelses forholdsregler</p> <p> Hvis du foretager vedligeholdelse på maskinen, slukkes motoren og tændrørets hætte fjernes. Brug altid sikkerhedssko og handsker.</p> <p> PAS PÅ: Brug aldrig en beskadiget motorkultivator, der er dårligt repareret eller samlet på en helt ukomplet og usikker måde.</p> <ul style="list-style-type: none"> - Sørg for, at skæreapparatet stopper, når PTO håndtaget frakobles. <p> PAS PÅ: Alt arbejde på motorkultivatoren, der er forskelligt fra det, der er beskrevet i denne bruger- og vedligeholdelsesvejledning, skal udføres af kvalificeret teknisk personale.</p> <ul style="list-style-type: none"> - Ændr aldrig kultivatoren på nogen måde. <p> PAS PÅ: Brug kun godkendte tilbehør og reservedele.</p> <ul style="list-style-type: none"> - Rør aldrig skæreapparatet og forsøg heller ikke at udføre vedligeholdelsesarbejder på motorkultivatoren, mens motoren kører. - Hvis kultivatoren ikke længere er brugbar, bortskaffes den på en hensigtsmæssig måde uden at forurene miljøet ved at aflevere den til den lokale forhandler, som vil sørge for den korrekte placering. - Udskift straks beskadigede eller brækkede sikkerhedsanordninger. Udskift slidte eller beskadigede klinger til hele jordlodder. <p> PAS PÅ: Lydpotter og andre motordele (f.eks. cylinderribberne, tændrøret) bliver varme under driften og fortsætter med at være varme i en vis periode efter standsning af motoren. For at reducere risikoen for forbrændinger må lydpotten og andre dele ikke berøres, når de er varme.</p> <ul style="list-style-type: none"> - Vær opmærksom på maskinens varme dele såsom kardanakslens. - Alle møtrikker, bolte og skruer skal være fastspændt for at sikre en sikker drift af maskinen. - Brug aldrig vandstråler eller opløsningsmidler til at fjerne snavs. - Opbevar maskinen på et tørt sted, med tanken tom og utilgængeligt for børn. - Hvis maskinen ved vedligeholdelse løftes eller støttes i siden, skal man være yderst opmærksom på dens stabilitet. <p> PAS PÅ: forhindre vælter utilsigtet.</p>	<p>PŘEČTĚTE SI POZORNĚ ROVNĚŽ NÁVOD K OBSLUZE MOTORU.</p> <p>Opatření k údržbě</p> <p> Jestliže provádíte údržbu stroje, vypněte motor a odpojte kontakt svíčky. Vždy používejte bezpečnou ochrannou obuv a rukavice.</p> <p> POZOR: Nikdy nepoužívejte poškozený, nesprávně opravený nebo ne zcela smontovaný a bezpečný kultivátor.</p> <ul style="list-style-type: none"> - Ujistěte se, že po uvolnění páčky vývodového hřídele se řezací ústrojí zastaví. <p> POZOR: veškeré práce na kultivátoru, které nejsou jmenovitě uvedeny v návodu k obsluze a údržbě, smí provádět pouze kompetentní technický pracovník.</p> <ul style="list-style-type: none"> - Nikdy žádným způsobem kultivátor neupravujte. <p> POZOR: používejte pouze schválené příslušenství a náhradní díly.</p> <ul style="list-style-type: none"> - Nikdy se nedotýkejte řezného mechanismu, ani se nepokoušejte kultivátor opravovat s běžícím motorem. - Jestliže kultivátor už nechcete používat, řádně ho zlikvidujte tak, abyste nepoškodili životní prostředí. Vraťte ho svému prodejci, který se postará o jeho správnou likvidaci. - Jestliže je nějaké bezpečnostní zařízení poškozené nebo prasklé, ihned ho vyměňte. Opotřebované nebo poškozené nože vyměňujte najednou v celých sadách. <p> POZOR: tlumič výfuku a jiné díly motoru (např. žebra válce, svíčka, atd.) se během provozu zahřívají a zůstávají horké ještě po určitou dobu po zastavení motoru. Nedotýkejte se tlumiče a dalších dílů, dokud nevychladnou, mohli byste se popálit.</p> <ul style="list-style-type: none"> - Dávejte pozor na horké části stroje jako části motoru a hnací hřídel. - Kontrolujte utažení všech matic, šroubů a svorníků k zajištění správného a bezpečného fungování stroje. - Nikdy stroj nemyjte proudem vody ani rozpouštědly. - Kultivátor uchovávejte na suchém místě, s prázdnou nádrží a mimo dosahu dětí. - Pokud je stroj zvednutý pro údržbu nebo opřený bokem, věnujte mimořádnou pozornost jeho stabilitě <p> POZOR: Zabraňte náhodnému převrácení.</p>	<p>POZORNE SI PREČÍTAJTE AJ PRÍRUČKU MOTORA.</p> <p>Ochranné opatrenia pri údržbe</p> <p> Ak na stroji bude nevyhnutný zásah údržby, vypnite motor a odpojte puzdro sviečky. Vždy noste ochrannú obuv a rukavice.</p> <p> POZOR: motorový kultivátor nikdy nepoužívajte, ak je poškodený, opravený nesprávne alebo na ňom nie je namontovaný niektorý jeho diel alebo nie je namontovaný bezpečne.</p> <ul style="list-style-type: none"> - Skontrolujte, či sa rezacie mechanizmy po uvoľnení páčky hnacej zásuvky zastavia. <p> POZOR: akékoľvek zásahy na motorovom kultivátore, odlišné od úkonov popísaných v tomto návode na používanie, smú vykonať výhradne vyškolení pracovníci.</p> <ul style="list-style-type: none"> - Motorový kultivátor nikdy žiadnym spôsobom nemodifikujte. <p> POZOR: používajte iba homologované príslušenstvo a náhradné diely.</p> <ul style="list-style-type: none"> - Nikdy sa nedotýkajte rezacieho mechanizmu, ani sa nepokúšajte motorový kultivátor opraviť, kým je motor v činnosti. - Ak sa motorový kultivátor nebude dať dlhšie používať, zlikvidujte ho správnym spôsobom, aby nepoškodzoval životné prostredie - odneste ho vášmu predajcovi, ktorý zabezpečí jeho likvidáciu. - Každé bezpečnostné zariadenie, ktoré sa poškodilo alebo zlomilo, okamžite nahraďte. Vymeňte opotrebované alebo poškodené čepele za celú novú súpravu. <p> POZOR: Výfuk a iné časti motora (napríklad rebrovanie valca, sviečka a pod.) sa počas prevádzky zohrievajú a ostávajú horúce určitú dobu aj po zastavení motora. Aby ste znížili nebezpečenstvo popálenia, nedotýkajte sa výfuku ani iných častí, kým sú horúce.</p> <ul style="list-style-type: none"> - Dávajte pozor na horúce časti stroja, ako časti motora a prevodového hriadeľa. - Matice a skrutky vždy udržiavajte utiahnuté, čím sa zaručí bezpečný chod stroja. - Pri odstraňovaní špiny nikdy nepoužívajte prúd vody pod tlakom ani rozpúšťadlá. - Stroj uložte na suchom mieste, s prázdnou nádržou a mimo dosahu detí. - Ak by kvôli údržbe bolo nevyhnutné stroj zdvihnúť alebo uložiť na bok, dávajte veľký pozor na jeho stabilitu. <p> POZOR: predchádzajte náhodným prevrhnutiam.</p>

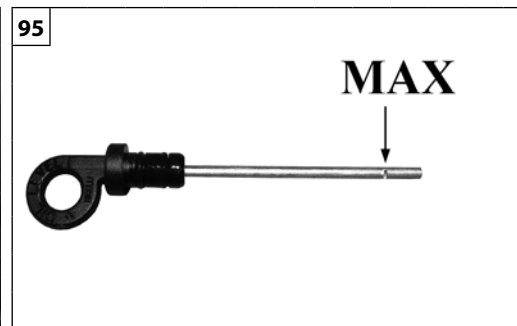
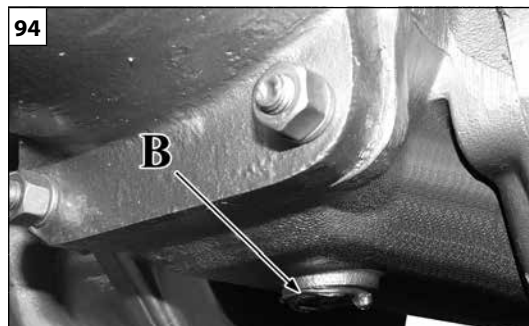

Português	Română	Türkçe
<p align="center">MANUTENÇÃO</p>	<p align="center">ÎNTRERINEREA</p>	<p align="center">BAKIM</p>
<p>LEIA ATENTAMENTE TAMBÉM O MANUAL DO MOTOR.</p> <p>AFINAÇÃO DO CARBURADOR (motor a gasolina)</p> <p>⚠ AVISO: Não modifique o carburador. Isso pode conduzir à violação da legislação sobre as emissões dos gases de escape.</p> <p>MOTOR DE ARRANQUE</p> <p>⚠ AVISO: A mola da bobina está sob tensão e pode voar provocando ferimentos graves. Não tente desmontá-la ou modificá-la.</p> <p>MUDANÇA DO ÓLEO</p> <p>NOTA: Elimine o óleo do motor usado de uma forma compatível com o meio ambiente. É obrigatório entregar a uma oficina autorizada o óleo usado num contentor sigilado Não o deite no lixo, no solo ou nos esgotos.</p> <p>ÓLEO DO GRUPO DA CAIXA DE VELOCIDADES</p> <p>Todos os elementos da caixa de velocidades e da transmissão são em banho de óleo. Antes de qualquer utilização da máquina é preciso verificar o nível do óleo (Fig.95) através do tampão A (Fig.93). Ateste, se necessário.</p> <p>Mudança do óleo: A cada 200 horas de trabalho é necessário mudar o óleo do grupo da caixa de velocidades:</p> <ul style="list-style-type: none"> • Certifique-se de que a máquina está na posição horizontal • Desaperte o tampão B (Fig.94). • Deixe sair todo o óleo do grupo da caixa de velocidades. • Monte novamente o tampão B (Fig.94) • Encha o grupo da caixa de velocidades através do tampão A (Fig.93) com óleo 80W-90 (capacidade da caixa 4 litros) até ao nível (fig. 95). 	<p>CITIȚI CU ATENȚIE ȘI MANUALUL MOTORULUI.</p> <p>REGLAREA CARBURATORULUI (motor cu benzină)</p> <p>⚠ ATENȚIE: Nu modificați carburatorul. Acest lucru poate duce la încălcarea legilor privind emisiile de gaze de eșapament.</p> <p>SISTEMUL DE PORNIRE</p> <p>⚠ ATENȚIE: arcul elicoidal este tensionat și ar putea "sări" oricând, cauzând răniri personale grave. Nu încercați niciodată să-l demontați sau să-l modificați.</p> <p>SCHIMBAREA ULEIULUI</p> <p>NOTĂ: eliminați uleiul de motor uzat în conformitate cu normele privind protecția mediului. Este obligatoriu să se predea uleiul uzat unui atelier autorizat, într-un recipient sigilat. Nu-l aruncați la gunoi și nu-l vărsați pe sol sau la canal.</p> <p>ULEIUL PENTRU CUTIA DE VITEZE</p> <p>Toate elementele cutiei de viteze și ale transmisiei sunt în baie de ulei. Înainte de fiecare utilizare a mașinii trebuie să controlați nivelul uleiului (Fig. 95) pe la bușonul A (Fig. 93). Completați, dacă este necesar.</p> <p>Schimbarea uleiului: La fiecare 200 ore de lucru trebuie să se schimbe uleiul de la cutia de viteze:</p> <ul style="list-style-type: none"> • Verificați ca mașina să fie în poziție orizontală. • Deșurubați bușonul B (Fig. 94). • Lăsați uleiul din cutia de viteze să se scurgă, până când aceasta se golește complet. • Puneți la loc bușonul B (Fig. 94). • Umpleți cutia de viteze pe la bușonul A (Fig. 93) cu ulei 80W-90 (capacitatea recipientului 4 litri), până la nivelul corect (fig. 95). 	<p>MOTORUN KULLANMA KILAVUZUNU DA DİKKATLİCE OKUYUNUZ.</p> <p>KARBÜRATÖR AYARI (benzinli motor)</p> <p>⚠ UYARI: Karbüratörün üzerinde değişiklik yapmayınız. Bunun yapılması egzoz gazlarının emisyonu ile ilgili kanunların ihlal edilmesine neden olabilir.</p> <p>ÇALIŞTIRMA ÜNİTESİ</p> <p>⚠ UYARI: Helezonik yay gerilime maruz kalabilir ve ciddi yaralanmalara neden olacak şekilde yerinden çıkabilir. Asla yerinden sökmeye ya da değiştirmeye çalışmayınız.</p> <p>YAĞ DEĞİŞİMİ</p> <p>NOT: Lütfen yağı çevreye uygun bir biçimde imha ediniz. Kullanılmış yağın, ağız mühürlü kaplarda yerel servis istasyonuna teslim edilmesi zorunludur. Yağı çöpe atmayınız, yere akıtmayınız veya bir kanalizasyona boşaltmayınız.</p> <p>ŞANZIMAN GRUBU YAĞI</p> <p>Tüm şanzıman ve transmisyon elemanları yağ banyoludur. Makinenin kullanımı öncesinde yağ seviyesinin (Şek.95) A tapası vasıtasıyla (Şek.93) her zaman kontrol edilmesi gerekmektedir. Gerekli takdirde doldurunuz.</p> <p>Yağ değiştirme: Şanzıman grubu yağının her 200 saatlik çalışma sonrasında değiştirilmesi gerekmektedir:</p> <ul style="list-style-type: none"> • Makinenin yatay konumda olduğunu kontrol edin • B tapasını (Şek.94) sökün. • Şanzıman grubu yağını tamamen çıkıncaya kadar boşaltın. • B tapasını (Şek.94) geri takın • Şanzıman grubunu A tapası (Şek.93) vasıtasıyla 80W-90 yağı ile (kutu kapasitesi 4 litre) seviyeye kadar doldurun (Şek.95).





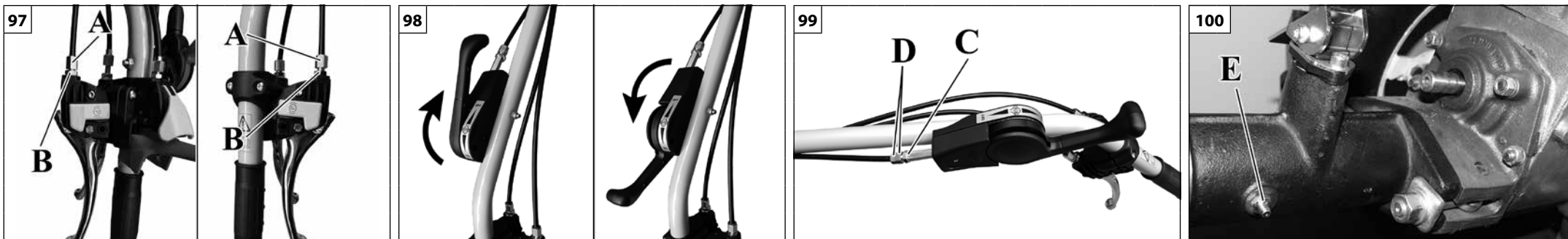

--	--	--	--

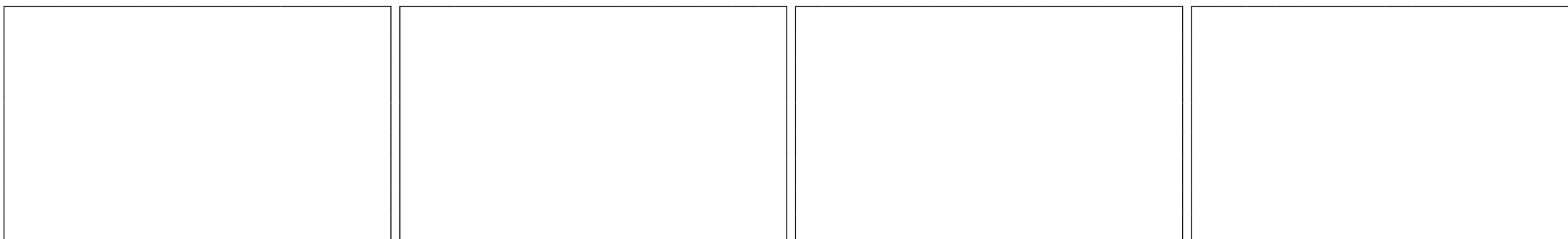



















Dansk	Česky	Slovensky
VEDLIGEHOEDELSSE	ÚDRŽBA	ÚDRŽBA
<p>LÆS OGSÅ VEJLEDNINGEN FOR MOTOREN OMHYGGELIGT.</p> <p>KARBURATORINDSTILLING (benzinmotor)</p> <p>⚠ PAS PÅ: Ændr ikke karburatoren. Dette kan føre til overtrædelse af lovgivningen om udledning af udstødningsgasser.</p> <p>STARTSYSTEM</p> <p>⚠ PAS PÅ: Spiralfjederen er under spænding og kan lække og forårsage alvorlig personskade. Forsøg aldrig at afmontere eller ændre den.</p> <p>OLIESKIFT BEMÆRK: Fjern den brugte motorolie i overensstemmelse med standarderne for miljøet. Den brugte olie skal afleveres til et autoriseret værksted i en lukket beholder. Den må ikke smides i skraldespanden eller hældes på jorden eller i en vask.</p> <p>GEAROLIE Alle elementer i gearkasse og transmission er badet i olie. Før hver brug af maskinen skal oliestanden kontrolleres (Fig.95) gennem påfyldningsstudsens A (Fig.93). Efterfyld, hvis det er nødvendigt. Olieskift: Hver 200. times arbejde skal gearkasseolien skiftes:</p> <ul style="list-style-type: none"> • Kontrollér at maskinen er i vandret position • Skru dækslet B (Fig.94) af. • Lad gearkassen tømmes for olie, indtil den er løbet helt ud. • Sæt dækslet B (Fig.94) på. • Fyld gearkassen gennem påfyldningsstudsens A (Fig.93) med olie 80W-90 (kassens kapacitet 4 liter) op til niveau (fig. 95). 	<p>PŘEČTĚTE SI POZORNĚ ROVNĚŽ NÁVOD K OBSLUZE MOTORU.</p> <p>SEŘÍZENÍ KARBURÁTORU (benzínový motor)</p> <p>⚠ POZOR: Karburátor neupravujte. Může to způsobit porušení zákonů o emisích výfukových plynů.</p> <p>STARTOVACÍ SYSTÉM</p> <p>⚠ POZOR: vinutá pružina je pod napětím a mohla by se vymrštit a způsobit zranění. Nikdy se ji nesnažte demontovat ani upravit.</p> <p>VÝMĚNA OLEJE POZNÁMKA: zlikvidujte použitý motorový olej v souladu s předpisy na ochranu životního prostředí. Použitý olej se musí odevzdat do oprávněné díly v uzavřené nádobě. Nevylévejte jej do odpadů ani do půdy či umývadla.</p> <p>OLEJ PŘEVODOVÉ JEDNOTKY Všechny součástky převodovky a převodu hnací síly jsou mazané olejovou lázní. Vždy před začátkem práce se musí přes zátku A (obr.93) zkontrolovat hladina oleje (obr.95). Pokud je to nutné, olej dolijte. Výměna oleje: Vždy po 200 hodinách práce se musí vyměnit olej v převodové jednotce:</p> <ul style="list-style-type: none"> • Zkontrolujte, zda je stroj ve vodorovné poloze • Vyšroubujte zátku B (obr.94). • Vypusťte všechno olej z převodové jednotky. • Namontujte zpět zátku B (obr.94) • Převodovou jednotku naplňte přes zátku A (obr.93) olejem 80W-90 (objem převodové skříňe 4 litru) až po značku (obr.95). 	<p>POZORNE SI PREČÍTAJTE AJ PRÍRUČKU MOTORA.</p> <p>REGULÁCIE KARBURÁTORA (benzínový motor)</p> <p>⚠ POZOR: Karburátor nemodifikujte. Mohlo by to znamenať porušenie platných predpisov o emisiách výfukových plynov.</p> <p>ŠTARTOVACÍ SYSTÉM</p> <p>⚠ POZOR: elipsovité pružina je stlačená a pri vyšmyknutí by vás mohla poraniť. Nikdy sa nesnažte odmontovať ju ani modifikovať.</p> <p>VÝMENA OLEJA POZNÁMKA: použitý motorový olej zlikvidujte v súlade s predpismi na ochranu životného prostredia. Použitý olej sa musí odovzdať v autorizovanej zberni, pričom musí byť uzavretý v utesnenej nádobe. Olej nevyliievajte do odpadu, ani na terén alebo do kanalizácie.</p> <p>OLEJ PŘEVODOVEJ SKUPINY Všetky prvky prevodových stupňov a prevodu sú ponorené do oleja. Pred každým použitím stroja treba skontrolovať úroveň oleja (Obr. 95) cez viečko A (Obr. 93). V prípade potreby olej doplňte. Výměna oleja: Vždy po 200 pracovných hodinách bude nevyhnutné vymeniť olej prevodovky:</p> <ul style="list-style-type: none"> • Overte si, že stroj je vo vodorovnej polohe • Odskrutkujte viečko B (Obr. 94). • Nechajte, aby sa vytiekol olej skupiny prevodu, až kým sa úplne nevyprázdni. • Opäť namontujte viečko B (Obr. 94) • Jednotku prevodovky naplňte cez viečko A (Obr. 93) olejom 80W-90 (objem balenia 4 litra) až po správnu hladinu (Obr. 95).























Português	Română	Türkçe
<p align="center">MANUTENÇÃO</p>	<p align="center">ÎNȚREȚINEREA</p>	<p align="center">BAKIM</p>
<p>LEIA ATENTAMENTE TAMBÉM O MANUAL DO MOTOR.</p> <p>REGULAÇÃO DAS ALAVANCAS DO TRAVÃO Ponha a caixa de velocidades na posição de desengate e as alavancas do travão na posição de estacionamento (ver Fig.97). Certifique-se de que o motocultivador tem as rodas bloqueadas. Caso contrário, desaperte as porcas B e ajuste os registos A (Fig.97). Após a regulação, bloqueie novamente as porcas (B, Fig.97).</p> <p>REGULAÇÃO DAS OUTRAS ALAVANCAS DE COMANDO Todas as alavancas de comando situadas nos guiadores devem realizar o curso completo e manter-se bloqueadas na posição (Fig.98). Caso contrário, opere no registo (C, Fig.99) para dar a tensão correcta ao cabo, depois de desapertar as duas porcas (D).</p> <p>APARELHOS DE CORTE</p> <p>⚠ AVISO: Não repare acessórios de corte danifi cados soldando-os, endireitando-os ou modifi cando a sua forma. Isto pode fazer com que peças da ferramenta de corte se soltem, provocando lesões graves ou fatais.</p> <p>MANUTENÇÃO DOS ACESSÓRIOS DE CORTE Para a manutenção dos acessórios de corte, consulte o capítulo ACESSÓRIOS</p> <p>QUICKFIT Antes de iniciar o trabalho, lubrifique a tomada de força através do lubrificador (E, Fig.100). A cada 50 horas de trabalho, desmonte o Quickfit e lubrifique as peças (consulte o cap. MONTAGEM).</p> <p>PNEUS Verifique periodicamente se a pressão dos pneus é de 1 ÷ 1,2 bar (Kg/cm²).</p> <p>⚠ ATENÇÃO – Não encha os pneus para lá da pressão indicada. A separação entre pneu e jante, causada pela explosão do pneu, pode provocar lesões graves ou até mesmo a morte.</p>	<p>CITIȚI CU ATENȚIE ȘI MANUALUL MOTORULUI.</p> <p>REGLAREA MANETELOR DE FRÂNĂ Puneți maneta schimbătorului de viteze în punctul mort și manetele de frână în poziția de staționare (vezi Fig. 97). Verificați ca motocultorul să aibă roțile blocate. În caz contrar, slăbiți piulițele B și acționați reglajele A (Fig. 97). După efectuarea reglării, blocați din nou piulițele (B, Fig. 97).</p> <p>REGLAREA CELORLALTE MANETE DE COMANDĂ Toate manetele de comandă situate pe ghidoane trebuie să poată efectua o cursă completă și să rămână blocate pe poziție (Fig. 98). În caz contrar, acționați reglajul (C, Fig. 99) pentru a întinde în mod corect cablul, după ce ați slăbit cele două piulițe (D).</p> <p>BLOCURILE DE TĂIERE</p> <p>⚠ ATENȚIE: Nu sudați, nu îndreptați și nu modificați forma grupului de tăiere deteriorat, încercând să îl reparați. Aceste operațiuni pot duce la desprinderea grupului de tăiere și pot provoca răniri grave sau mortale.</p> <p>ÎNȚREȚINEREA BLOCURILOR DE TĂIERE Pentru întreținerea blocurilor de tăiere, vezi capitolul ACCESORIILE.</p> <p>QUICKFIT Înainte de a începe lucrul, gresați priza de putere prin intermediul gresorului (E, Fig. 100). La fiecare 50 de ore de lucru, demontați sistemul Quickfit și lubrifiați piesele (vezi cap. ASAMBLAREA).</p> <p>ANVELOPELE Controlați periodic ca presiunea din pneuri să fie de 1 ÷ 1,2 bar (Kg/cm²).</p> <p>⚠ ATENȚIE – Nu umflați anvelopele peste presiunea indicată. Desprinderea jantei de anvelopă, cauzată de explozia anvelopei, poate provoca răniri grave și chiar moartea.</p>	<p>MOTORUN KULLANMA KILAVUZUNU DA DİKKATLİCE OKUYUNUZ.</p> <p>FREN KOLUNU AYARLAMA Şanzımanı boşa konumuna alın ve fren kolunu park konumuna getirin (bkz. Şek.97). Motorlu kùltivatörün tekerleklerinin kilitli olduğunu kontrol edin. Aksi takdirde, somunları B gevşetin ve ayar somunlarını A kurcalayın (Şek.97). Ayarlama tamamlandığında, somunları geri kilitleyin (B, Şek.97).</p> <p>DİĞER KUMANDA KOLLARINI AYARLAMA Gidonların üzerinde bulunan kumanda kollarının tümü tam devir gerçekleştirmeli ve yerlerine kilitlenmelidir (Şek.98). Aksi takdirde, iki somunu (D) gevşeterek, kabloya doğru gerginliği vermek için ayar somununu (C, Şekil 99) ayarlayın.</p> <p>KESME APARATLARI</p> <p>⚠ UYARI: Hasarlı kesici uçları asla, kaynak yaparak, düzleştirerek veya şeklini değiştirerek onarmayınız. Bu, kesme aletinin parçalarının kopmasına ve ciddi veya ölümcül yaralanmalara neden olabilir.</p> <p>KESME APARATLARININ BAKIMI Kesme aparatlarının bakımı için AKSESUARLAR bölümüne bakınız.</p> <p>QUICKFIT Çalışmaya başlamadan önce, yağlayıcı vasıtasıyla (E, Şek.100) güç çıkışını yağlayın. Her 50 saatlik çalışma sonrasında, Quickfit'i sökün ve aksamları yağlayın (bkz. MONTAJ bölümü).</p> <p>LASTİKLER Lastiklerin basıncının 1 - 1,2 bar (Kg/cm²) arasında olup olmadığını düzenli olarak kontrol edin.</p> <p>⚠ DİKKAT – Lastikleri belirtilen basıncın ötesinde şişirmeyin. Lastik patlaması sonucunda lastik ve jantın birbirinden ayrılması, ciddi yaralanmalara ve hatta ölüme sebebiyet verebilir.</p>



Dansk	Česky	Slovensky
<p style="text-align: center;">VEDLIGEHOEDELSSE</p>	<p style="text-align: center;">ÚDRŽBA</p>	<p style="text-align: center;">ÚDRŽBA</p>
<p>LÆS OGSÅ VEJLEDNINGEN FOR MOTOREN OMHYGGELIGT.</p> <p>INDSTILLING AF BREMSEHÅNDTAG Sæt gearet i frakoblet position og bremsehåndtagene i parkeringsposition (se Fig.97). Kontrollér at motorkultivatoren har blokerede hjul. Hvis ikke, løsnes møtrikkerne B, og justeres på regulatorerne A (Fig.97). Efter justeringen fastlåses møtrikkerne (B, Fig.97) igen.</p> <p>INDSTILLING AF ANDRE BETJENINGSHÅNDTAG Alle betjeningshåndtag på styrene skal foretage den fulde vandring og forblive fastlåst på plads (Fig.98). Ellers skal man justere på regulatoren (C, Fig.99) for at give den korrekte stramning af kablet efter at have løsnet de to møtrikker (D).</p> <p>SKÆREAPPARATER  PAS PÅ - Svejs, ret eller ændr ikke formen af beskadigede skæreapparater i et forsøg på at reparere dem. Disse operationer kan medføre, at skæreapparatet løsrives og forårsage alvorlige skader eller død.</p> <p>VEDLIGEHOEDELSSE AF SKÆREAPPARATER Vedrørende vedligeholdelse af skæreapparater, se kapitlet TILBEHØR.</p> <p>QUICKFIT Før arbejdet påbegyndes, smøres kraftudtaget gennem smøreniplen (E, Fig.100). Hver 50. arbejdstime afmonteres Quickfit, og delene smøres (se kap. MONTERING).</p> <p>DÆK Kontroller jævnligt, at dæktrykket er 1 ÷ 1,2 bar (Kg/cm²).</p> <p> PAS PÅ - Oppust ikke dækkene ud over det anførte tryk. Adskillelsen mellem dæk og fælg forårsaget af dækkets eksplosion kan forårsage alvorlige skader eller endog død.</p>	<p>PŘEČTĚTE SI POZORNĚ ROVNĚŽ NÁVOD K OBSLUZE MOTORU.</p> <p>SEŘÍZENÍ PÁČKY BRZDY Převodovku vyřadte a páčky brzdy uveďte do polohy parkovací brzdy (viz obr.97). Ujistěte se, že kultivátor má kola zablokovaná. Pokud tomu tak není, povolte matice B a seřídte na maticích A (obr.97). Po seřízení utáhněte matice (B, obr.97).</p> <p>SEŘÍZENÍ DALŠÍCH OVLÁDACÍCH PÁČEK Všechny ovládací páčky umístěné na říditkách musí absolvovat celou dráhu a zůstat zablokované v poloze (obr.98). V opačném případě povolte matice (D) a správné napnutí kabelu seřídte na maticích (C, obr.99).</p> <p>ŘEZNÁ NÁŘADÍ  POZOR: Poškozené řezné nářadí nesvařujte, nerovnejte ani neupravujte ve snaze o jeho opravu. Jednotlivé díly řezného nářadí by se mohly uvolnit a způsobit vážné či smrtelné zranění.</p> <p>ÚDRŽBA ŘEZNÉHO NÁŘADÍ Pro údržbu řezného nářadí viz kapitola PŘÍSLUŠENSTVÍ</p> <p>QUICKFIT Před zahájením práce namažte tukem vývodový hřídel pomocí maznice (E, obr.100). Každých 50 hodin vyjměte Quickfit a namažte tukem jeho součásti (viz kap. MONTÁŽ).</p> <p>PNEUMATIKY Pravidelně kontrolujte, zda tlak v pneumatikách je 1 - 1,2 baru (kg/cm²).</p> <p> POZOR - Pneumatiky se nesmí hustit nad uvedený tlak. Oddělení pneumatiky od ráfku, způsobené výbuchem pneumatiky, může způsobit vážné zranění nebo dokonce smrt.</p>	<p>POZORNE SI PREČÍTAJTE AJ PRÍRUČKU MOTORA.</p> <p>REGULÁCIA BRZDOVÝCH PÁK Presuňte radiacu páku do neutrálnej polohy a brzdové páky do polohy parkovania (pozri Obr. 97). Overte si, že sú obe kolesá motorového kultivátora zablokované. V opačnom prípade uvoľnite matice B a upravte registre A (Obr. 97). Po regulácii opäť zablokujte matice (B, Obr. 97).</p> <p>REGULÁCIE INÝCH OVLÁDACÍCH PÁK Všetky ovládacie páky nachádzajúce sa na ramenách držadla musia prejsť svoju celú dráhu a musia ostať zablokované v určitej polohe (Obr. 98). V opačnom prípade zasiahnite na registri (C, Obr. 99), aby ste po uvoľnení dvoch správne napli lanko (D).</p> <p>REZACÍ MECHANIZMUS  POZOR: Časti rezacieho mechanizmu pri pokuse o opravu nikdy nezvárajte, nenarovnávejte ani nemodifikujte. Môže to spôsobiť odlomenie rezacieho mechanizmu, následkom čoho môže byť vážne alebo aj smrteľné poranenie.</p> <p>ÚDRŽBA REZACIEHO MECHANIZMU Pri údržbe rezacieho mechanizmu pozrite kapitolu PRÍSLUŠENSTVO</p> <p>QUICKFIT Pred začatím práce namažte hnciu zásuvku pomocou mazacieho mechanizmu (E, Obr. 100). Po každých 50 hodinách práce odmontujte Quickfit a namažte jeho časti (pozri kap. MONTÁŽ).</p> <p>PNEUMATIKY Pravidelne kontrolujte, či tlak pneumatík dosahuje hodnoty 1 - 1,2 bar (kg/cm²).</p> <p> POZOR – Pneumatiky nehustite na vyšší ako uvedený tlak. Oddelenie pneumatiky od ráfika, spôsobené prasknutím pneumatiky, môže spôsobiť vážne zranenie alebo aj smrť.</p>

Português	Română	Türkçe
MANUTENÇÃO	ÎNTREȚINEREA	BAKIM
<p>LIMPEZA DA MÁQUINA</p> <p> ATENÇÃO - Se utilizar ar comprimido para a limpeza da máquina, é necessário proteger-se com óculos adequados e máscara anti-pó.</p> <p> CAUTELA: O uso de jactos de água a altas velocidades para a limpeza da máquina pode danificar o motor e o sistema eléctrico</p> <p>MANUTENÇÃO DA BATERIA</p> <p> ATENÇÃO – Se sair electrólito da bateria, substitua a bateria.</p> <p> ATENÇÃO – Nunca tente abrir, desmontar ou reparar a bateria.</p> <p> ATENÇÃO – Conserve a bateria fora do alcance das crianças.</p> <p>MANUTENÇÃO EXTRAORDINÁRIA No final de cada estação, em caso de uso intenso, ou de dois em dois anos com uso normal, é aconselhável proceder a um controlo geral a efectuar com um técnico especializado da rede de assistência.</p> <p> ATENÇÃO! – Todas as operações de manutenção não mencionadas no presente manual devem ser efectuadas por uma oficina autorizada. Para garantir um funcionamento constante e regular do cortasebes, lembre-se de que eventuais substituições de componentes deverão ser exclusivamente efectuadas com PEÇAS ORIGINAIS.</p> <p> Eventuais modificações não autorizadas e/ou o uso de acessórios não originais podem causar lesões graves ou mortais ao operador ou a terceiros.</p>	<p>CURĂȚAREA MAȘINII</p> <p> ATENȚIE - Dacă utilizați aer comprimat pentru a curăța mașina, trebuie să vă protejați folosind ochelari de protecție corespunzători și mască pentru praf.</p> <p> AVERTIZARE: Folosirea unui jet de apă cu viteză mare pentru a curăța mașina poate deteriora motorul și sistemul electric.</p> <p>ÎNTREȚINEREA BATERIEI</p> <p> ATENȚIE – Dacă din baterie iese electrolitul, înlocuiți bateria.</p> <p> ATENȚIE – Nu încercați niciodată să deschideți, să demontați sau să reparați bateria.</p> <p> ATENȚIE – Păstrați bateria într-un loc care să nu fie la îndemâna copiilor.</p> <p>ÎNTREȚINEREA EXTRAORDINARĂ La terminarea sezonului, după o utilizare intensivă, sau la fiecare doi ani, pentru o utilizare normală, este necesar să se efectueze un control general, care trebuie să fie realizat de un tehnician specializat de la rețeaua de asistență.</p> <p> ATENȚIE! – Toate operațiile de întreținere care nu sunt indicate în acest manual trebuie să fie efectuate doar de un atelier autorizat. Pentru a garanta o funcționare constantă și regulată a mașinii, rețineți că eventualele înlocuiri ale pieselor de schimb trebuie să fie efectuate numai cu PIESE DE SCHIMB ORIGINALE.</p> <p> Eventualele modificări neautorizate și/sau utilizarea unor accesorii neoriginale pot cauza rănirea gravă sau mortală a operatorilor sau a altor persoane.</p>	<p>MAKİNENİN TEMİZLİĞİ</p> <p> DİKKAT - Makinenin temizliği için basınçlı havanın kullanılıyorsa, uygun gözlükler ve toz önleyici maske ile korunmak gerekmektedir.</p> <p> UYARI: Makinenin temizliğinde yüksek hızlı su jetlerinin kullanımı motora ve elektrik sistemine zarar verebilir.</p> <p>AKÜNÜN BAKIMI</p> <p> DİKKAT – Aküden elektrolit sızması durumunda, aküyü değiştirin.</p> <p> DİKKAT – Asla aküyü açmaya, sökmeye veya tamir etmeye çalışmayın.</p> <p> DİKKAT– Aküyü çocukların ulaşamayacağı bir yerde muhafaza edin.</p> <p>EKSTRA BAKIM Eğer cihaz yoğun bir şekilde kullanıldıysa, uygulama sezonu sonunda, normal olarak gerçekleştirilen genel kontrollere ek olarak her iki yıllık kullanımdan sonra cihazı uzman teknisyene kontrol ettiriniz.</p> <p> DİKKAT! – Bu kitapçıkta belirtilmeyen diğer tüm bakım işleri yetkili bir Servis Merkezi tarafından gerçekleştirilmelidir. Makinenin sürekli ve düzenli işleyişini garanti etmek için zamanla gerçekleştirmek zorunda kalacağınız yedek parça değişimlerinde yalnızca ORJİNAL YEDEK PARÇALAR kullanmanız gerektiğini unutmayınız.</p> <p> Yetkisiz yapılan değişiklikler ve/veya orijinal aksesuarların kullanılmaması operatörde veya üçüncü kişilerde ciddi veya ölümcül yaralanmalara yol açabilir.</p>

Dansk	Česky	Slovensky
VEDLIGEHOEDELSE	ÚDRŽBA	ÚDRŽBA
<p>RENGØRING AF MASKINEN</p> <p> PAS PÅ - Hvis der bruges trykluft til at rengøre maskinen, skal man beskytte sig med særlige briller og støvmaske.</p> <p> FORHOLDSREGLER: Brug af high-speed vandstråler til at rengøre maskinen kan beskadige motoren og det elektriske system</p> <p>VEDLIGEHOEDELSE AF BATTERIET</p> <p> PAS PÅ - Hvis elektrolytten fra batteriet lækker, skal batteriet udskiftes.</p> <p> PAS PÅ – Forsøg aldrig at åbne, afmontere eller reparere batteriet.</p> <p> PAS PÅ – Hold batteriet utilgængeligt for børn.</p> <p>EKSTRAORDINÆR VEDLIGEHOEDELSE</p> <p>Ved tung brug af maskinen bør man i slutningen af sæsonen, hver andet år ved normal brug, få foretaget et generelt eftersyn, der skal foretages af en specialiseret tekniker fra servicenetten.</p> <p> PAS PÅ – Alle vedligeholdelsesarbejder, der ikke er nævnt i denne vejledning, skal udføres af et autoriseret værksted. For at sikre en kontinuerlig og jævn drift er det vigtigt, at enhver udskiftning af reservele udelukkende foretages med ORIGINALE RESERVEDELE.</p> <p> Eventuelle uautoriserede ændringer og/eller brug af uoriginale tilbehør kan forårsage alvorlige eller dødelige skader på operatør eller tredjemand.</p>	<p>ČIŠTĚNÍ STROJE</p> <p> POZOR - Pokud se na čištění stroje používá stlačený vzduch, je nutno se chránit vhodnými brýlemi a respirátorem proti prachu.</p> <p> UPOZORNĚNÍ: Používání proudů vody o vysoké rychlosti na čištění stroje může poškodit motor a elektrickou soustavu</p> <p>ÚDRŽBA AKUMULÁTORU</p> <p> POZOR - Pokud z akumulátoru vytéká elektrolyt, akumulátor vyměňte.</p> <p> POZOR - Nikdy se nesnažte násilím otevřít, demontovat nebo opravit akumulátor.</p> <p> POZOR - Akumulátor uchovávejte mimo dosah dětí.</p> <p>MIMORÁDNÁ ÚDRŽBA</p> <p>Na konci sezóny, pokud se stroj používá intenzívně, nebo každé dva roky při běžném používání zajistěte obecnou kontrolu provedenou specializovaným technikem servisní sítě.</p> <p> POZOR! - Všechny údržbové práce, které nejsou uvedené v této příručce, smí provádět pouze autorizovaná dílna. Chcete-li zaručit stálou a pravidelnou činnost stroje, nepamenejte, že pro případnou výměnu poškozených dílů se musí vždy používat ORIGINÁLNÍ NÁHRADNÍ DÍLY.</p> <p> Případné neschválené úpravy a/nebo používání neoriginálního příslušenství může způsobit vážná či smrtelná zranění pracovníka nebo třetích osob.</p>	<p>ČISTENIE STROJA</p> <p> POZOR - Ak sa na čistenie stroja používa stlačený vzduch, bude nevyhnutné chrániť si tvár vhodnými okuliarmi a maskou proti prachu.</p> <p> UPOZORNENIE Používanie na čistenie stroja prúdu vody s vysokou rýchlosťou môže poškodiť motor a elektrický systém</p> <p>ÚDRŽBA AKUMULÁTORA</p> <p> POZOR – AK z akumulátora uniká elektrolyt, vymeňte akumulátor.</p> <p> POZOR – Nikdy sa nesnažte otvoriť, odmontovať alebo opravovať akumulátor.</p> <p> POZOR - Akumulátor uložte mimo dosahu detí.</p> <p>MIMORIADNA ÚDRŽBA</p> <p>Po ukončení sezóny, po intenzívnom používaní alebo vždy po dvoch rokoch bežného používania zabezpečte generálnu kontrolu, ktorú musí vykonať špecializovaný technik autorizovaného strediska.</p> <p> POZOR! - Všetky operácie údržby, ktoré nie sú uvedené v tomto návode, musia byť vykonané v autorizovanom servisnom stredisku. Aby bola zaručená nepretržitá a správna činnosť stroja, nezabudnite, že pri prípadnej výmene jeho dielov sa musia použiť výhradne ORIGINÁLNE NÁHRADNÉ DIELY.</p> <p> Prípadne neautorizované modifikácie a/alebo použitie neoriginálneho príslušenstva môžu spôsobiť vážne alebo aj smrteľné zranenia pracovníkov alebo tretích osôb.</p>

ARMAZENAGEM**ARMAZENAGEM**

Quando tiver de deixar a máquina parada por longos períodos de tempo:

- Preste atenção às partes quentes da máquina, como partes do motor e o grupo da caixa de velocidades.
- Limpe bem a máquina.
- Para reduzir o perigo de incêndio, mantenha o motor, a marmitta, o alojamento da bateria e o depósito sem erva, folhas ou gordura excessiva.
- Desmonte os acessórios de corte. Lubrifique a tomada de força e todos os órgãos mecânicos.
- Desmonte a bateria e conserve-a num local fresco, arejado e abrigado.
- Não guarde a bateria em recipientes fechados e, em caso de conservação em locais fechados, certifique-se de que a ventilação é suficiente. A eventual saída de gás pode constituir uma causa de explosões, incêndios, danos materiais e lesões.
- Deixe arrefecer o motor antes de armazenar a máquina em qualquer ambiente fechado.
- Tire o combustível do depósito e volte a colocar o tampão.
- Elimine o combustível e o óleo segundo as normas e respeitando o meio ambiente.
- Nunca use jactos de água ou solvente para retirar a sujidade.
- Conserve a máquina num local coberto, numa superfície plana, com o depósito vazio e fora do alcance das crianças.
- Os procedimentos de activação após uma armazenagem durante o Inverno são os mesmos que os efectuados para o arranque normal da máquina (pág.126-132).

DEMOLIÇÃO E ELIMINAÇÃO

Boa parte dos materiais usados na construção da máquina são recicláveis; todos os metais (aço, alumínio, latão) podem ser entregues a um ferro-velho comum.

Para mais informações, dirija-se ao normal serviço de recolha de resíduos da sua área de residência.

A eliminação dos resíduos resultantes da demolição da máquina deverá ser efectuada no pleno respeito com o meio ambiente, evitando poluir o solo, o ar e a água.

Em qualquer caso, devem respeitar-se as legislações locais em vigor na matéria.

Aquando da demolição da máquina, deverá destruir a etiqueta de marcação CE juntamente com o presente manual.

Eliminação da bateria

A bateria jamais deverá ser eliminada juntamente com os resíduos domésticos normais, mas sim entregue ao respectivo revendedor ou a um centro de recolha de resíduos especiais.

 **ATENÇÃO** – Não deite o electrólito no ambiente!

**DEPOZITAREA****DEPOZITAREA**

Când mașina trebuie să rămână neutilizată pe perioade lungi:

- Aveți grijă la piesele fierbinți ale mașinii, de exemplu părți ale motorului și ale grupului cutiei de viteze.
- Curățați cu grijă mașina.
- Pentru a reduce riscul de incendiu, păstrați motorul, echipamentul, compartimentul bateriei și rezervorul curate, fără resturi de iarbă, frunze sau unsoare excesivă.
- Demontați blocul de tăiere. Lubrifiați priza de putere și toate organele mecanice.
- Demontați bateria și păstrați-o într-un loc răcoros, aerisit și adăpostit.
- Nu păstrați bateria în cutii închise și, în caz că este păstrată într-o încăpere închisă, verificați să existe o aerisire corespunzătoare. Eventualele scurgeri de gaz pot provoca explozii, incendii, pagube materiale și răniri.
- Lăsați motorul să se răcească înainte de a depozita mașina într-o încăpere închisă.
- Scoateți carburantul din rezervor și puneți bușonul la loc.
- Eliminați carburantul conform normelor și respectând regulile de protecție a mediului.
- Nu folosiți niciodată jeturi de apă sau solventi pentru a îndepărta murdăria.
- Păstrați mașina într-un loc acoperit, pe o suprafață plană, în care să nu fie la îndemâna copiilor, cu rezervorul gol.
- Procedurile de punere în funcțiune după depozitarea pe timp de iarnă sunt aceleași ca și pentru pornirea normală a mașinii (pag. 126-132).

DEZMEMBRAREA ȘI ELIMINAREA

O mare parte dintr materialele folosite la fabricarea mașinii sunt reciclabile; toate metalele (oțel, aluminiu, alamă) pot fi predate la un centru normal de recuperare a metalelor.

Pentru informații ulterioare adresați-vă serviciului normal de eliminare a deșeurilor din zona dv.

Eliminarea deșeurilor care rezultă din dezmembrarea mașinii trebuie să fie efectuată cu respectarea mediului inconjurator, evitând să se polueze solul, aerul și apa.

În orice caz, trebuie respectată legislația locală în vigoare.

În momentul dezmembrării aparatului, trebuie să distrugeți eticheta cu marcajul CE, împreună cu acest manual.

Eliminarea bateriei

Bateria nu trebuie să fie aruncată niciodată împreună cu deșeurile menajere normale, ci trebuie să fie predată dealerului sau unui centru de colectare a deșeurilor speciale.

 **ATENȚIE** – Nu aruncați electrolitul în mediul inconjurator!

**MUHAFAZA****MUHAFAZA**

Makine uzun bir süre kullanılmayacaksa:

- Makinenin motor aksamları ve şanziman grubu gibi sıcak aksamlarına dikkat edin.
- Makineyi iyice temizleyin.
- Yangın tehlikesini azaltmak için, motoru, egzozu, akü yuvasını ve depoyu ot, yaprak veya aşırı yağdan uzak tutun.
- Kesme aparatlarını sökün. Güç çıkışını ve tüm mekanik aksamları yağlayın.
- Aküyü sökün ve serin, havalandırmalı ve korunaklı bir yerde muhafaza edin.
- Aküyü kapalı konteynerler içerisinde depolamayın; kapalı yerlerde muhafaza edilmesi durumunda havalandırmanın yeterli olduğundan emin olun. Olası gaz sızıntıları patlamalara, yangınlara, maddi hasarlara ve yaralanmalara neden olabilir.
- Makineyi kapalı bir ortamda depoya koymadan önce motorun soğumasını bekleyin.
- Depodan yakıtı boşaltıp kapağını kapatınız.
- Yakıtı ve yağı çevresel koşullara dikkat ederek ve yönetmeliklere uygun şekilde imha ediniz.
- Kirleri temizlemek için asla su jetleri veya çözücüler kullanmayınız.
- Makineyi kapalı bir yerde, düz zemin üzerinde, deposu boş halde ve çocukların ulaşamayacağı şekilde muhafaza edin.
- Bir kış mevsiminden sonra tekrar çalıştırma ile ilgili prosedürler, makinenin normal çalıştırma için geçerli prosedürleri ile aynıdır (syf. 126-132).

İMHA VE DE-MONTAJ

Makinenin yapımında kullanılan materyallerin büyük bir kısmı yeniden dönüştürülebilir; tüm metal aksamlar (çelik, alüminyum, pirinç) normal bir demir geri -dönüştürme merkezine verilebilir.

Daha detaylı bilgi için, bölgenizdeki yerel toplama servisine danışınız.

Atılan/imha edilen cihazdan geri kalan demonte aksamlar toprak, hava ve suyu kirletmemeye dikkat ederek yok edilmelidir.

Her zaman için bu konu ile ilgili yürürlükteki yerel kanunlara riayet edilmelidir.

Makine hurdaya çıkarılacağı zaman, CE işaret etiketi de bu kılavuzla birlikte imha edilmelidir.

Akünün imhası

Akü asla normal ev çöpleri ile birlikte imha edilmemeli, satıcısına veya bir özel atık toplama merkezine teslim edilmelidir.

 **DİKKAT** – Elektroliti çevreye atmayın!



OPBEVARING

OPBEVARING

- Når maskinen skal stå stille i længere perioder
- Vær opmærksom på maskinens varme dele såsom motordele og gearkasse
 - Rengør maskinen omhyggeligt.
 - For at mindske brandfaren holdes motoren, lydpuddet, batteriet og tanken fri for græs, blade og overdreven fedt.
 - Afmonter skæreapparatet. Smør kraftudtaget og alle mekaniske dele.
 - Afmonter batteriet og opbevar det på et køligt, ventileret sted i læ.
 - Opbevar ikke batteriet i lukkede beholdere og, hvis det opbevares i lukkede lokaler, så sørg for at der er tilstrækkelig ventilation. Eventuelt gasudslip kan forårsage eksplosioner, brande, materielle skader og kvæstelser.
 - Lad motoren køle af, før den opbevares i et lukket rum.
 - Tøm brændstoffet af tanken og luk studsene
 - Bortskaf brændstoffet i overensstemmelse med de gældende miljøregler.
 - Brug aldrig vandstråler eller opløsningsmidler til at fjerne snavs.
 - Opbevar maskinen i et overdækket lokale, på en plan overflade, med tom tank og utilgængeligt for børn.
 - Procedurerne for ibrugtagning efter vinteropbevaring er de samme, der udføres ved normal start af maskinen (side.127-133).

OPHUGNING OG BORTSKAFFELSE

En stor del af de materialer, der anvendes i konstruktionen af maskinen er genanvendelige og alle metaller (stål, aluminium, messing) kan leveres til en normal jerngenanvendelse. Kontakt en normal affaldsindsamlingservice i dit område for nærmere oplysninger. Bortskaffelse af affald fra ophugning af maskinen skal ske miljørigtigt, så man undgår forurening af jord, luft og vand.

Under alle omstændigheder skal de lokale love på området overholdes.

På tidspunktet for nedrivning af maskinen, skal du ødelægge etiketten af CE-mærkningen sammen med denne vejledning.

Bortskaffelse af batteri

Batteriet må aldrig bortskaffes sammen med almindeligt husholdningsaffald, men leveres til din forhandler eller særlige genbrugsstationer.



PAS PÅ - Smid ikke elektrolytten i miljøet!



SKLADOVÁNÍ

SKLADOVÁNÍ

- Jestliže nebudete přístroj po dlouhou dobu používat:
- Dávejte pozor na horké části stroje jako části motoru a převodové jednotky.
 - Stroj pečlivě očistěte.
 - Pro snížení nebezpečí požáru udržujte motor, tlumič výfuku, uložení akumulátoru a nádrž bez trávy, listí nebo nadměrné mastnoty.
 - Odmontujte řezací ústrojí. Namažte výstupní hřídel a všechny mechanické části.
 - Vyjměte akumulátor a uložte ji na chladném, větraném a chráněném místě.
 - Neskladujte akumulátor v uzavřených nádobách a v případě skladování v uzavřených prostorách se ujistěte, že větrání je dostačující. Případný únik plynu může způsobit exploze, požáry, škody na majetku a zranění.
 - Před uložením stroje v jakémkoliv uzavřeném prostředí nechte vychladnout motor.
 - Vyprázdněte palivovou nádrž a znovu nasadte víčko.
 - Palivo likvidujte podle předpisů a s ohledem na ochranu životního prostředí.
 - Nikdy stroj nemyjte proudem vody ani rozpouštědly.
 - Stroj uchovávejte na krytém místě, na rovném podkladu, s prázdnou nádrží a mimo dosahu dětí.
 - Postup pro uvedení do provozu po zimním uložení je stejný jako postup při normálním spouštění stroje (str. 127-133).

ODSTRANĚNÍ A LIKVIDACE

Hodně materiálů použitých při konstrukci stroje lze recyklovat; všechny kovy (ocel, hliník, mosaz) lze odevzdat do běžné sběrné kovů. Pro informace se obraťte na sběrnou službu odpadů ve vaší oblasti. Likvidace odpadu pocházejícího z demolice stroje musí být provedena s ohledem na životní prostředí, aby se zabránilo znečištění půdy, ovzduší a vody.

V každém případě je třeba dodržovat místní platné zákony.

Při likvidaci stroje byste měli zlikvidovat i štítek s označením CE společně s tímto návodem k obsluze.

Likvidace akumulátorů

Akumulátorová baterie se nesmí likvidovat s běžným komunálním odpadem, ale musí se odevzdat prodejci nebo do zvláštního sběrného dvora.



POZOR - Elektrolyt se nesmí dostat od životního prostředí!



USKLADNENIE

USKLADNENIE

- Ak ostane stroj bez používania dlhú dobu:
- Dávajte pozor na horúce časti stroja, ako časti motora a prevodovú jednotku.
 - Stroj pozorne vyčistite.
 - Aby ste znížili nebezpečenstvo požiaru, nedovoľte, aby sa k motoru, výfuku a miestu uloženia akumulátora dostali tráva, lístie alebo veľa tuku.
 - Odmontujte rezačí mechanizmus. Namažte hnaciu zásuvku a všetky mechanické časti.
 - Odmontujte akumulátor a uložte ho na chladnom, vetranom a chránenom mieste.
 - Akumulátor neskladujte v uzavretých nádobách a v prípade skladovania v uzavretých priestoroch sa uistite o dostatočnom vetraní. Prípadný únik plynu môže spôsobiť výbuchy, požiare, škody na majetku a úrazy.
 - Pred uskladnením stroja v akomkoľvek uzavretom priestore nechajte vychladnúť motor.
 - Vyprázdňte palivovú nádrž a znovu nasadte uzáver.
 - Palivo zneškodnite v súlade s normami a predpismi na ochranu životného prostredia.
 - Pri odstraňovaní špiny nikdy nepoužívajte prúd vody pod tlakom ani rozpúšťadlá.
 - Stroj uložte v krytom priestore, na rovnom povrchu s prázdnou nádržou a mimo dosahu detí.
 - Operácie pri uvedení do chodu po zimnom uskladnení sú rovnaké ako pri bežnom naštartovaní stroja (str. 127-133).

VYRADENIE Z ČINNOSTI A LIKVIDÁCIA

Veľká časť materiálov použitých na výrobu strojového zariadenia sa dá recyklovať. Všetky kovy (ocel, hliník, mosadz) možno odovzdať v zbernom stredisku kovových odpadov. Informácie dostanete v zberni odpadov v mieste vášho bydliska. Likvidáciu odpadov zo strojového zariadenia treba vykonať v súlade s platnými predpismi na ochranu životného prostredia, aby sa predišlo kontaminácii pozemkov, vzduchu a vody.

V každom prípade bude treba dodržať platné predpisy.

Pri likvidácii stroja zničte štítek s označením CE spolu s týmto návodom.

Likvidácia akumulátora

Akumulátor sa nesmie nikdy likvidovať spolu s komunálnym odpadom, ale musí sa odovzdať u predajcu alebo v zbernom stredisku špeciálneho odpadu.



POZOR - Elektrolyt nevyliievajte voľne do prírody!



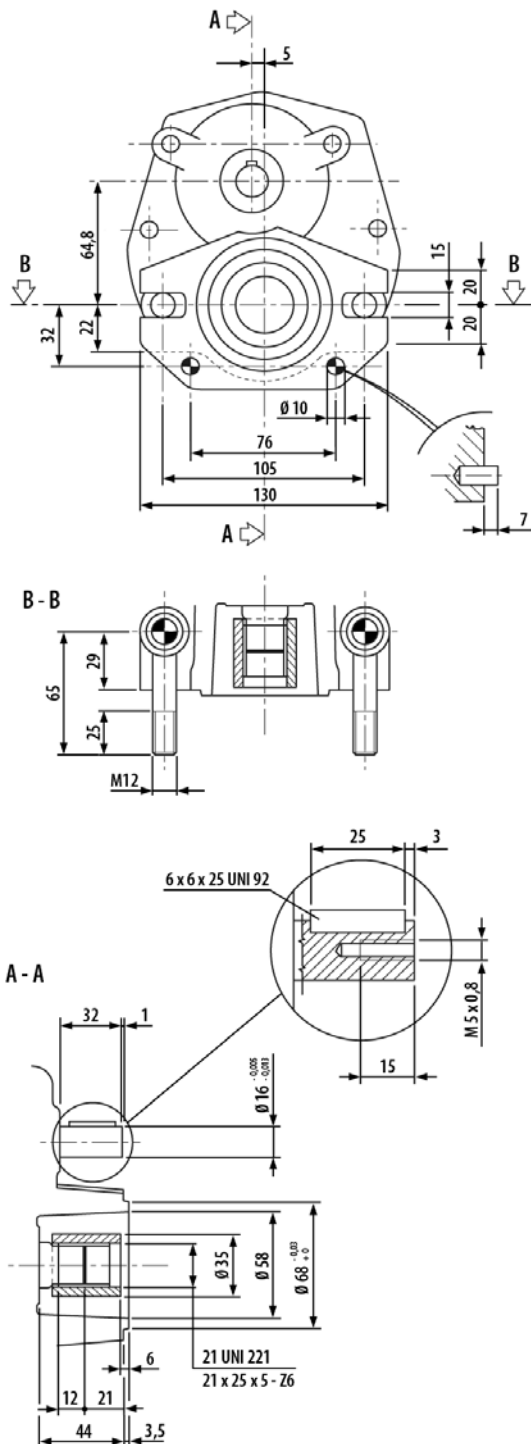

P

VEIOS DA TOMADA DE FORÇA

O motocultivador dispõe de dois veios da tomada de força para aplicações suplementares:

- O veio inferior é independente da caixa de duas velocidades;
- O veio superior é sincronizado com a caixa de velocidades.

As características dos veios da tomada de força estão indicadas na figura.

RO

ARBORI PRIZĂ DE PUTERE

Motocultorul dispune de doi arbori pentru priza de putere, pentru aplicații suplimentare:

- Arborele inferior este independent de cutia de viteze cu două viteze;
- Arborele superior este sincronizat cu cutia de viteze.

Caracteristicile arborilor pentru priza de putere sunt indicate în figură.

TR

MAFSALLI ŞAFTLAR

Motorlu çapada ilave uygulamalar için iki mafsallı şaft bulunmaktadır:

- Alt şaft iki hızlı vitesten bağımsızdır;
- Üst şaft vitesle senkronizedir.

Mafsallı şaftların özellikleri şekilde belirtilmiştir.

DK

KRAFTUDTAGSAKSLER

Motorkultivatoren har to kraftudtagsaksler til ekstra applikationer:

- Den nederste aksel er uafhængig af gearkassen med to gear;
- Den øverste aksel er synkroniseret med gearkassen. Specifikationerne for kraftudtagets akslar er vist i figuren.

CZ

VÝVODOVÉ HŘÍDELE

Kultivátor má dva vývodové hřídele pro přidavné aplikace:

- Spodní hřídel je nezávislý na dvourychlostní převodovce;
- Horní hřídel je synchronizovaný s převodovkou.

Charakteristiky vývodových hřídelů jsou uvedeny na obrázku.

SK

HRIADELE HNACEJ ZÁSUVKY

Motorový kultivátor má k dispozícii dva hriadele hnacej zásuvky pre doplnkové aplikácie:

- Spodný hriadeľ je nezávislý vzhľadom na dvojrýchlostný prevod;
- Horný hriadeľ je synchronizovaný s prevodom.

Charakteristiky hriadeľov hnacej zásuvky sú znázornené na obrázku.

NOTE:

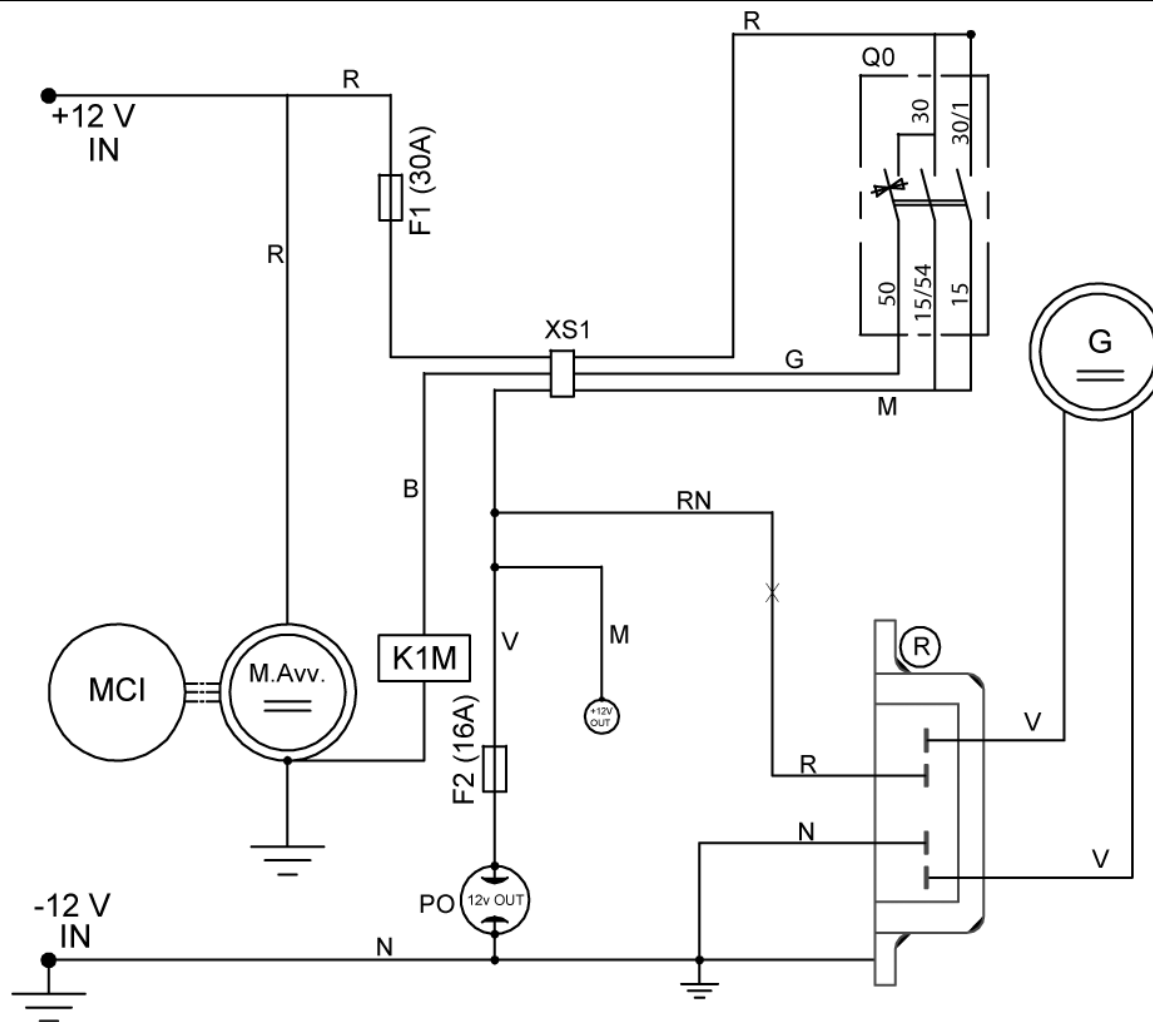

P ESQUEMA ELÉCTRICO DOS MOTORES A GASOLINA

PO - Tomada de corrente
 F2 - Fusível da tomada de corrente 16 A
 M.Av. - Motor de arranque
 MCI - Motor de combustão interna
 Q0 - Chave de arranque
 XS1 - Ficha de ligação ao grupo motor
 K1M - Relé de arranque
 F1 - Fusível de alimentação da máquina 30 A
 S1 - Bolbo do motor
 G - Alternador
 R - Regulador

LEGENDA COR/CABO

N - Preto
 R - Vermelho
 V - Verde
 B - Branco
 M - Castanho
 S - Rosa
 G - Cinzento
 RN - Vermelho Preto

RO SCHEMA ELECTRICĂ PENTRU MOTOARELE CU BENZINĂ

PO - Priza de curent
 F2 - Siguranță fuzibilă priză de curent 16 A
 M.Av. - Demaror
 MCI - Motor cu combustie internă
 Q0 - Cheia de contact
 XS1 - Ștecher de conectare la grupul motor
 K1M - Releu pornire
 F1 - Siguranță fuzibilă alimentare mașină 30 A
 S1 - Termometrul motorului
 G - Alternator
 R - Regulator

LEGENDĂ CULOARE/CABLU

N - Negru
 R - Roșu
 V - Verde
 B - Alb
 M - Maro
 S - Roz
 G - Gri
 RN - Roșu - negru

TR BENZİNLİ MOTOR ELEKTRİK ŞEMASI

PO - Elektrik prizi
 F2 - Elektrik prizi sigortası 16 A
 M.Avv. - Marş motoru
 MCI - İçten yanmalı motor
 Q0 - Marş anahtarı
 XS1 - Motor grubuna bağlantı pimi
 K1M - Marş rölesi
 F1 - Makine besleme sigortası 30 A
 S1 - Motor haznesi
 G - Alternatör
 R - Regülatör

RENK/KABLO AÇIKLAMALARI

N - Siyah
 R - Kırmızı
 V - Yeşil
 B - Beyaz
 M - Kahverengi
 S - Pembe
 G - Gri
 RN - Kırmızı Siyah

CZ ELEKTRICKÉ SCHÉMA BENZÍNOVÝCH MOTORŮ

PO - Elektrická zásuvka
 F2 - Pojistka elektrické zásuvky 16 A
 M.Avv. - Motor spouštěče
 MCI = Motor s vnitřním spalováním
 Q0 - Klíček spouštěče
 XS1 - Připojovací kolík na motorové jednotce
 K1M - Startovací relé
 F1 = Pojistka napájení stroje 30 A
 S1 - Čidlo motoru
 G - Alternátor
 R - Regulátor

LEGENDA BARVA/KABEL

N - Černá
 R - Červená
 V - Zelená
 B - Bílá
 M - Hnědá
 S - Růžová
 G - Šedá
 RN - Červeno-černá

DK ELDIAGRAM FOR BENZINMOTORER

PO - Strømsstik
 F2 - Sikring strømsstik 16 A
 M.Avv. - Startmotor
 MCI - Intern forbrændingsmotor
 Q0 - Startnøgle
 XS1 - Tilslutningsstik til motorgruppen
 K1M - Startrelæ
 F1 - Sikring strømforsyning maskine 30 A
 S1 - Pære motor
 G - Generator
 R - Regulator

FORKLARING FARVE/KABEL

N - Sort
 R - Rød
 V - Grøn
 B - Hvid
 M - Brun
 S - Rosa
 G - Grå
 RN - Rød Sort

SK ELEKTRICKÁ SCHÉMA BENZÍNOVÝCH MOTOROV

PO - Elektrická zásuvka
 F2 - Poistka elektrickej zásuvky 16 A
 M.Avv. - Štartovanie motora
 MCI = Motor s vnútorným spaľovaním
 Q0 - Štartovací kľúč
 XS1 - Zástrčka zapojenia k jednotke motora
 K1M - Štartovacie relé
 F1 - Poistka napájania stroja 30 A
 S1 - Snímač motora
 G - Alternátor
 R - Regulátor

LEGENDA FARBA/KÁBEL

N - Čierny
 R - Červený
 V - Zelený
 B - Biely
 M - Hnedý
 S - Ružový
 G - Sivý
 RN - Červený Čierny

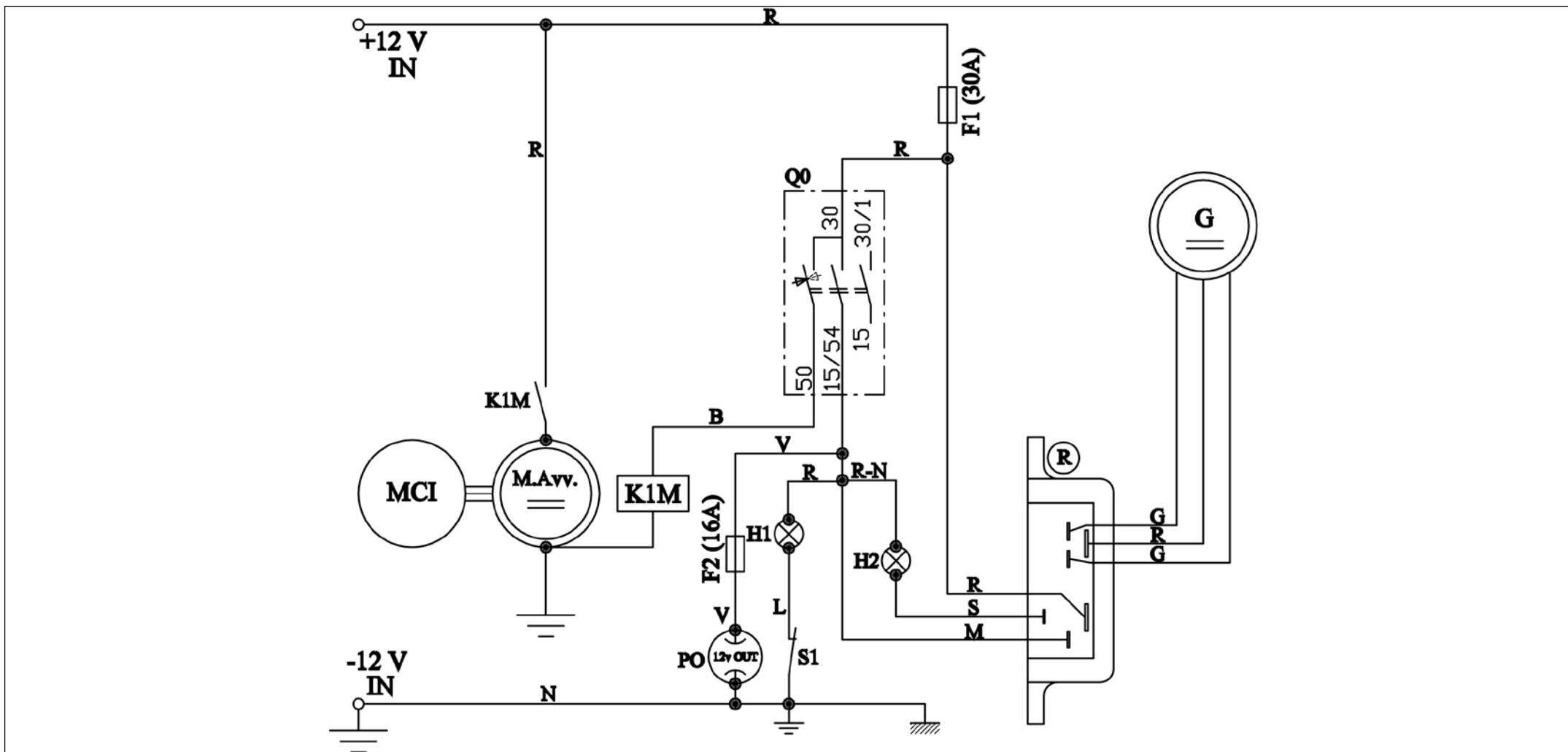

P ESQUEMA ELÉCTRICO DOS MOTORES A DIESEL

PO - Tomada de corrente
 F2 - Fusível da tomada de corrente 16 A
 M.Av. - Motor de arranque
 MCI - Motor de combustão interna
 Q0 - Chave de arranque
 H1 - Luz piloto de sinalização de óleo
 H2 - Luz piloto de sinalização da bateria
 K1M - Relé de arranque
 F1 - Fusível de alimentação da máquina 30 A
 S1 - Bolbo do motor
 G - Alternador
 R - Regulador

LEGENDA COR/CABO

N - Preto
 R - Vermelho
 V - Verde
 B - Branco
 G - Amarelo
 L - Azul
 M - Castanho
 S - Rosa

RO SCHEMA ELECTRICĂ PENTRU MOTOARELE DIESEL

PO - Priza de curent
 F2 - Siguranță fuzibilă priză de curent 16 A
 M.Av. - Demaror
 MCI - Motor cu combustie internă
 Q0 - Cheia de contact
 H1 - Martor semnalare ulei
 H2 - Martor semnalare baterie
 K1M - Releu pornire
 F1 - Siguranță fuzibilă alimentare mașină 30 A
 S1 - Termometrul motorului
 G - Alternator
 R - Regulator

LEGENDĂ CULOARE/CABLU

N - Negru
 R - Roșu
 V - Verde
 B - Alb
 G - Galben
 L - Albastru
 M - Maro
 S - Roz

TR DİZEL MOTOR ELEKTRİK ŞEMASI

PO - Elektrik prizi
 F2 - Elektrik prizi sigortası 16 A
 M.Av. - Marş motoru
 MCI - İçten yanmalı motor
 Q0 - Marş anahtarı
 H1 - Yağ sinyal lambası
 H2 - Akü sinyal lambası
 K1M - Marş rölesi
 F1 - Makine besleme sigortası 30 A
 S1 - Motor haznesi
 G - Alternatör
 R - Regülatör

RENK/KABLO AÇIKLAMALARI

N - Siyah
 R - Kırmızı
 V - Yeşil
 B - Beyaz
 G - Sarı
 L - Mavi
 M - Kahverengi
 S - Pembe

CZ ELEKTRICKÉ SCHÉMA VZNĚTOVÝCH MOTORŮ

PO - Elektrická zásuvka
 F2 - Pojistka elektrické zásuvky 16 A
 M.Av. - Motor spouštěče
 MCI = Motor s vnitřním spalováním
 Q0 - Klíček spouštěče
 H1 - Kontrolka signalizace oleje
 H2 - Kontrolka signalizace akumulátoru
 K1M - Startovací relé
 F1 = Pojistka napájení stroje 30 A
 S1 - Čidlo motoru
 G - Alternátor
 R - Regulátor

LEGENDA BARVA/KABEL

N - Černá
 R - Červená
 V - Zelená
 B - Bílá
 G - Žlutá
 L - Modrá
 M - Hnědá
 S - Růžová

DK ELDIAGRAM FOR DIESELMOTORER

PO - Strømsstik
 F2 - Sikring strømsstik 16 A
 M.Av. - Startmotor
 MCI - Intern forbrændingsmotor
 Q0 - Startnøgle
 H1 - Kontrollampe olie
 H2 - Kontrollampe batteri
 K1M - Startrelæ
 F1 - Sikring strømforsyning maskine 30 A
 S1 - Pære motor
 G - Generator
 R - Regulator

FORKLARING FARVE/KABEL

N - Sort
 R - Rød
 V - Grøn
 B - Hvid
 G - Gul
 L - Blå
 M - Brun
 S - Rosa

SK ELEKTRICKÁ SCHÉMA DIESELOVÝCH MOTOROV

PO - Elektrická zásuvka
 F2 - Poistka elektrickej zásuvky 16 A
 M.Av. - Štartovanie motora
 MCI = Motor s vnútorným spaľovaním
 Q0 - Štartovací kľúč
 H1 - Signalizačná kontrolka oleja
 H2 - Signalizačná kontrolka akumulátora
 K1M - Štartovacie relé
 F1 - Poistka napájania stroja 30 A
 S1 - Snímač motora
 G - Alternátor
 R - Regulátor

LEGENDA FARBA/KÁBEL

N - Čierny
 R - Červený
 V - Zelený
 B - Biely
 G - Žltý
 L - Modrý
 M - Hnedý
 S - Ružový

105



106



Português

ACESSÓRIOS OPCIONAIS

⚠ ATENÇÃO – Para a regulação da largura de trabalho da fresa, contacte uma oficina autorizada.

Regulação da profundidade de trabalho

Para variar a profundidade de trabalho, ajuste a inclinação da faca central usando a alavanca (A, Fig.105). Com terrenos duros, para evitar que a máquina salte para a frente, regule a faca central deslocando-a para baixo para o último furo.

MANUTENÇÃO

⚠ ATENÇÃO - Faça as operações de manutenção com a máquina parada e o motor desligado!

Sempre que usar a fresa certifique-se de que:

1. As porcas de fixação do quickfit ou do corpo da fresa ao motocultivador estão bem apertadas e que o fecho do quickfit está rodado até encaixar com um estalido na posição de aperto.
2. Todos os parafusos e porcas de fixação das facas da fresa estão bem apertados.
3. O óleo da caixa do par cónico está no nível correcto, ou seja, quase cheia.

MONTAGEM DA RODA DE APOIO

Insira a roda B no alojamento da roda da fresa (C, Fig.106), bloqueie a roda com o perno D conforme indicado na Fig.106.

⚠ ATENÇÃO – Durante o trabalho a roda deve ser retirada. A roda só deve ser utilizada para o apoio ou para a transferência da máquina para o local de trabalho.

Română

ACCESORII OPȚIONALE

⚠ ATENȚIE – Pentru a regla lățimea de lucru a frezei adresați-vă unui atelier autorizat.

Reglarea adâncimii de lucru

Pentru a modifica adâncimea de lucru, modificați înclinarea cuțitului central, cu ajutorul manetei (A, Fig. 105). Pe terenuri dure, pentru a evita ca mașina să se smucească în față, reglați cuțitul central deplasându-l în jos, în ultima gaură.

ÎNȚREȚINEREA

⚠ ATENȚIE - Efectuați operațiunile de întreținere cu mașina oprită și cu motorul stins!

De fiecare dată când se utilizează freza, asigurați-vă că:

1. Piulițele pentru fixarea sistemului Quickfit sau a corpului frezei de motocultor sunt strânse până la capăt, iar închizătoarea sistemului Quickfit este rotită până la declie în poziția de strângere.
2. Toate șuruburile și piulițele de fixare ale cuțitelor frezei sunt strânse până la capăt.
3. Uleiul din cutia cuplului conic să fie la nivelul corect, adică aceasta să fie aproape plină.

MONTAREA ROȚII DE SPRIJIN

Introduceți roata B în locașul pentru roată al frezei (C, Fig. 106), blocați roata cu știftul D, așa cum se vede în Fig. 106.

⚠ ATENȚIE – În timpul lucrului, roata trebuie să fie scoasă. Roata trebuie să fie folosită numai pentru susținere sau pentru deplasarea mașinii la locul de muncă.

Türkçe

OPSİYONEL AKSESUARLAR

⚠ DİKKAT – Kesici çalışma genişliği ayarı için, yetkili bir servise başvurun.

Çalışma derinliği ayarı

Çalışma derinliğini değiştirmek için, kolu kullanarak orta bıçağın eğimini ayarlayın (A, Şek.105). Sert zeminlerde, makinenin öne sıçramasını önlemek için, orta bıçağı alttaki son deliğe getirmek suretiyle ayarlayın.

BAKIM

⚠ DİKKAT - Bakım işlemlerini makine durmuş ve motor kapalı halde gerçekleştirin!

Kesiciyi her kullandığınızda şunlardan emin olun:

1. Quickfit veya kesici gövdesini motorlu kültivatöre sabitleme somunlarının sonuna kadar sıkıştırılmış olduğundan ve quickfit mandalının sıkıştırma konumunun son birimine kadar çevrilmiş olduğundan.
2. Kesici bıçaklarının tüm vidalarının ve sabitleme somunlarının sonuna kadar sıkıştırılmış olduğundan.
3. Konik dişli kutusu yağının doğru seviyede veya yaklaşık olarak dolu olduğundan.

DESTEK TEKERLEĞİNİN TAKILMASI

Tekerleği B kesicinin tekerlek yuvasına takın (C, Şek.106), tekerleği pim D ile Şek.106'da gösterildiği gibi kilitleyin.

⚠ DİKKAT – Çalışma esnasında tekerlek çıkarılmış olmalıdır. Tekerlek sadece destek olarak veya makinenin çalışma yerine transferi için kullanılmalıdır.

--	--	--	--

Dansk	Česky	Slovensky
EKSTRA TILBEHØR	VOLITELNÁ PŘÍSLUŠENSTVÍ	DOPLNKOVÉ PŘÍSLUŠENSTVO
<p>⚠ PAS PÅ – Kontakt et autoriseret værksted for justering af fræsereens arbejdsbredde.</p> <p>Justering af arbejdsdybde For at ændre arbejdsdybden justeres på hældningen af den midterste kniv ved at bruge håndtaget (A, Fig.105). Med hård jord justeres kniven ved at flytte den ned i sidste hul for at undgå at maskinen springer fremad.</p> <p>VEDLIGEHOLDELSE</p> <p>⚠ PAS PÅ - Foretag vedligeholdelsesarbejderne med standset maskine og slukket motor!</p> <p>Hver gang fræsereen bruges, skal man sikre sig at:</p> <ol style="list-style-type: none"> 1. Fastgørelsesmøtrikkerne til Quickfit eller fræserhuset er helt strammet, og at quickfits slå er drejet, indtil den klikker i fastspændingsposition. 2. Alle skruer og fastgørelsesmøtrikker til fræsereens knive er helt strammet. 3. Olieni i kron- og spidshjulshuset er på rette niveau, dvs. næsten fuldt. <p>MONTERING AF STØTTEHJUL Sæt hjulet B i fræsereens hjulleje (C, Fig.106), blokér hjulet med tappen D som i Fig.106.</p> <p>⚠ PAS PÅ – Under arbejdet skal hjulet være fjernet. Hjulet må kun bruges som støtte eller til flytning af maskinen på arbejdsstedet.</p>	<p>⚠ POZOR – Pro seřízení pracovního záběru frézy se obraťte na autorizovanou dílnu.</p> <p>Seřízení pracovní hloubky Pro změnu pracovní hloubky seřidíte sklon prostředního nože pomocí páky (A, obr.105). V tvrdých půdách, aby se zabránilo, že stroj bude skákat dopředu, seřidíte prostřední nůž jeho posunutím dolů do posledního otvoru.</p> <p>ÚDRŽBA</p> <p>⚠ POZOR - Činnosti údržby provádějte se zastaveným motorem a vypnutým motorem!</p> <p>Pokaždé, když se používá fréza, ujistěte se, že:</p> <ol style="list-style-type: none"> 1. Upevňovací matice quickfitu nebo tělesa frézy na kultivátoru jsou dotaženy na doraz a že západka quickfitu je otočená až do zaskočení do upnuté polohy. 2. Všechny šrouby a matice nožů jsou dotaženy. 3. Olej ve skříni převodu kuželovými koly má správnou hladinu, čili že je skříň téměř plná. <p>MONTÁŽ OPĚRNÉHO KOLEČKA Kolo B vložte do uložení frézy (C, obr.106), kolo zajistěte čepem D jako na obr.106.</p> <p>⚠ POZOR - Pro práci se kolečko musí odstranit. Kolečko se smí používat pouze pro podepření nebo přepravu stroje na místo práce.</p>	<p>⚠ POZOR – O reguláciu pracovnej šírky frézy požiadajte autorizovanú dielňu.</p> <p>Regulácia pracovnej hĺbky Aby ste zmenili pracovnú hĺbku, nakloňte stredný nôž pomocou páky (A, Obr. 105). Pri tvrdých terénoch, aby sa predišlo skoku stroja dopredu, regulujte stredný nôž posunutím smerom dolu do posledného otvoru.</p> <p>ÚDRŽBA</p> <p>⚠ POZOR - Údržbu vykonávajte so zastaveným strojom a s vypnutým motorom!</p> <p>Pri každom použití frézy sa uistite, že:</p> <ol style="list-style-type: none"> 1. Upevňovacie matice quickfit alebo tela frézy na motorovom kultivátore sú úplne utiahnuté a že západka quickfit je otočená tak, že zapadla do svojej upevňovacej polohy. 2. Všetky upevňovacie skrutky a matice nožov frézy sú úplne utiahnuté. 3. Olej v nádržke pohonu je na správnej úrovni, teda nádržka je takmer plná. <p>MONTÁŽ PODPORNÉHO KOLESA Vsuňte koleso B do miesta na koleso frézy (C, Obr. 106), zablokujte koleso čapom D ako na Obr. 106.</p> <p>⚠ POZOR – Počas práce musí byť koleso odmontované. Koleso sa smie používať iba na podporu alebo pri prevoze stroja do pracovnej zóny.</p>

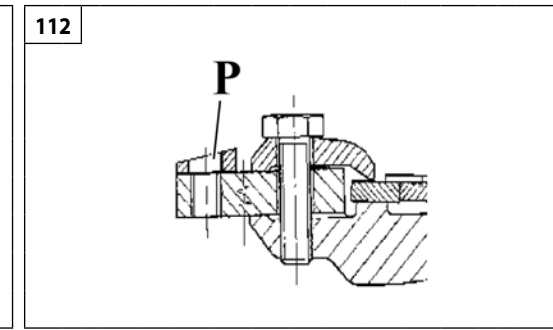
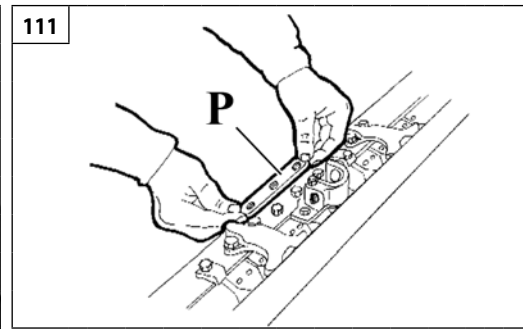
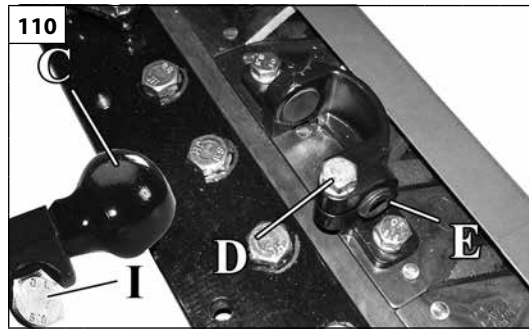
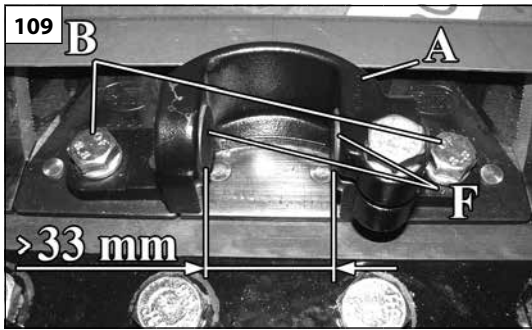

Português

Română

Türkçe

ACESSÓRIOS OPCIONAIS

Montagem do mecanismo de tracção

Monte no mecanismo de tracção (A, Fig.109) as pastilhas (F, Fig.109), o pino (E), o parafuso e a anilha (D, Fig.110). Em seguida, fixe o mecanismo de tracção na barra com os respectivos parafusos e anilhas (B, Fig.109).

MOVIMENTOS DA BARRA E BARRAS DE CORTE

Antes da montagem do movimento na barra, certifique-se de que:

1. O elemento transportador (A) está rigidamente fixado na lâmina pelos respectivos parafusos (B, Fig.109).
2. O espaço entre as duas pastilhas (F, Fig.109) montadas no elemento transportador é superior a 33 mm para permitir a inserção do perno central (C, Fig.110) montado no movimento. Se o espaço não for suficiente desenrosque o parafuso (D) e desaperte o pino (E) para permitir o recuo da pastilha (ver Fig.110).

⚠ ATENÇÃO: com o movimento em banho de óleo é necessário definir a inclinação da barra de corte.

3. Monte o calço de inclinação da barra (P) entre a barra e o movimento (ver a Fig. 111). Posicione o calço como mostra a Fig. 112.

ACCESORII OPȚIONALE

Montarea dispozitivului de angrenare

Montați pe dispozitivul de angrenare (A, Fig. 109) plăcuțele (F, Fig. 109), prezonul (E), șurubul și rondela (D, Fig. 110). După aceea, fixați dispozitivul de angrenare pe bară, cu șuruburile și rondelile corespunzătoare (B, Fig. 109).

MECANISMELE BAREI ȘI ALE BARELOR DE COSIRE

Înainte de a monta mecanismul pe bară, verificați dacă:

1. Dispozitivul de angrenare (A) este fixat în mod rigid pe lamă cu ajutorul șuruburilor corespunzătoare (B, Fig. 109).
2. Distanța dintre cele două plăcuțe (F, Fig. 109) montate pe dispozitivul de angrenare este mai mare de 33 mm, pentru a permite introducerea pivotului central (C, Fig. 110), montat pe mecanism. Dacă distanța nu este suficientă, slăbiți șurubul (D) și deșurubați prezonul (E) pentru ca plăcuța să se poată deplasa înapoi (vezi Fig. 110).

⚠ ATENȚIE: cu mecanism cu baie de ulei, este necesar să setați înclinarea barei de cosire.

3. Montați distanțierul de înclinare a barei (P) între bară și mecanism (vezi Fig. 111). Poziționați distanțierul așa cum se arată în figura 112.

OPSİYONEL AKSESUARLAR

Çekicinin montajı

Çekicinin üzerine (A, Şek.109) bağlantı disklerini (F, Şek.109), saplamayı (E), vidayı ve rondelayı takın (D, Şek.110). Akabinde, çekiciyi çubuğun üzerine özel vidalar ve rondelalar vasıtasıyla sabitleyin (B, Şek.109).

ÇUBUK VE BİÇME ÇUBUKLARI MEKANİZMALARI

Çubuk üzerine mekanizma montajı öncesinde şunlardan emin olun:

1. Çektirmenin (A) uygun vidalarla (B, Şek.109) bıçak üzerine gergin şekilde sabitlenmiş olduğundan.
2. Mekanizma üzerine monte edilen orta pim (C, Şek.110) takılmasına izin vermek için, çekirme üzerine monte edilen iki tablet (F, Şek.109) arasındaki boşluğun 33 mm'den fazla olduğundan. Eğer boşluk yeterli değilse, vidayı (D) gevşetin ve tabletin geri çekilebilmesini sağlamak için kılavuz pimini (E) sökün (Bkz. Şek.110).

⚠ DİKKAT: yağ banyosu ile hareket edildiğinde, kesici çubuğun eğimini ayarlamak gerekir.

3. Çubuk ve hareket arasına çubuk eğim kalınlığı (P) monte ediniz (bkz. Şek. 111). Kalınlığı Şek. 112'deki gibi konumlandırın.

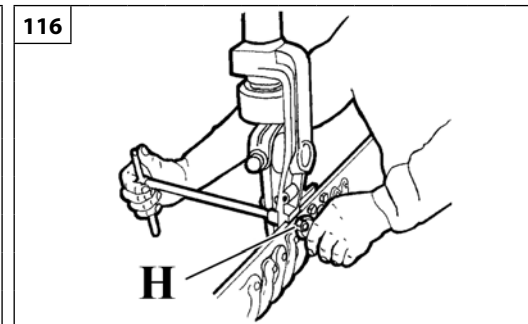
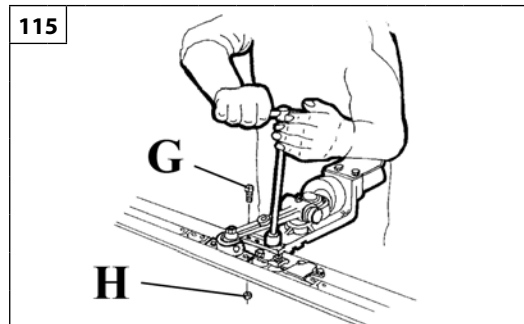
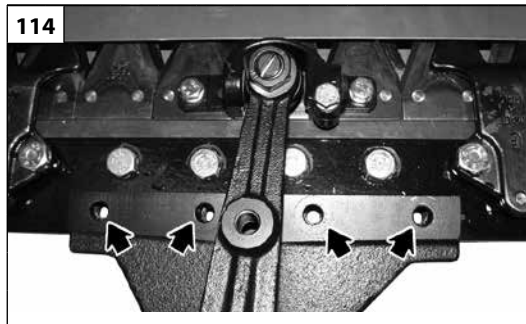
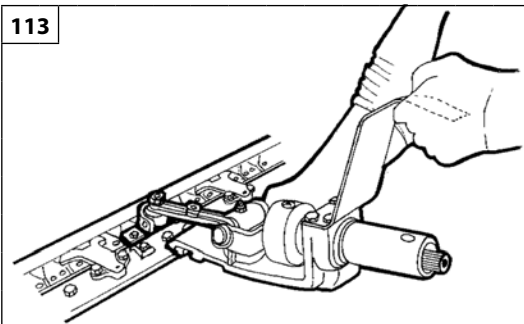

Dansk

Česky

Slovensky

EKSTRA TILBEHØR

Montering transportør

På transportøren (A, Fig.109) monteres belægningserne (F, Fig.109), styretappen (E), skruen og spændskiven (D, Fig.110). Fastgør herefter transportøren på bjælken med egnede skruer og spændskiver (B, Fig.109).

BEVÆGELSER STANG OG KNIVBJÆLKER

Før monteringen af bevægelsen på stangen skal man sikre sig at:

1. Transportøren (A) er stift fastgjort på klingens med skruerne (B, Fig.109).
2. Afstanden mellem de to puder (F, Fig.109) monteret på transportøren ikke overskrider 33 mm for at tillade isættelsen af midtertappen (C, Fig.110) monteret på bevægelsen. Hvis afstanden ikke er tilstrækkelig løsnes skruen (D), og tappen (E) skrues ud for at gøre det muligt for pudsen at standse (Se Fig.110).

⚠ PAS PÅ: Ved bevægelse med oliebad er det nødvendigt at indstille knivbjælken på skrå.

3. Monter bjælkehældningens forspring (P) mellem bjælke og bevægelse (se Fig. 111). Sæt forspringet som vist i Fig. 112.

VOLITELNÁ PŘÍSLUŠENSTVÍ

Montáž unášeče (model 403 – Brik3)

Na unášeč (A, obr. 109) namontujte obložení (F, obr. 109), hmoždík (E), šroub a podložku (D, obr. 110). Pak unášeč připevněte na tyč pomocí šroubů a podložek (B, obr. 109).

POHONY ŽACÍ LIŠTY ŽACÍ LIŠTY

Před instalací pohonu na žací lištu se ujistěte, že:

1. Unášeč (A) je pevně připevněný na liště pomocí šroubů (B, obr.109).
2. Prostor mezi dvěma obloženími (F, obr.109) namontovanými na unášeči je větší než 33 mm, aby šlo zasunout prostřední čep (C, obr.110) namontovaný na pohon. Pokud prostor není dostačující povolte šroub (D) a vyšroubujte hmoždík (E), aby šlo obložení posunout dozadu (viz obr.110).

⚠ POZOR: při pohybu v olejové lázni je nutné nastavit sklon žací lišty.

3. Namontujte rozpěrnou podložku pro sklon lišty (P) mezi lištu a pohon (viz obr. 111). Podložku umístěte, jak je znázorněno na obr. 112

DOPLNKOVÉ PŘÍSLUŠENSTVO

Montáž unášača

Na unášač (A, Obr. 109) namontujte doštičky (F, Obr. 109), nastavovaciu skrutku (E), skrutku a podložku (D, Obr. 110). Potom unášač upevnite na lištu pomocou príslušných skrutiek a podložiek (B, Obr. 109).

VODIČE LIŠTY A LIŠTY NA KOSENIE

Pred montážou vodiča na lištu sa uistite, že:

1. Unášač (A) je bezpečne upevnený na čepeli príslušnými skrutkami (B, Obr. 109).
2. Priestor medzi dvoma doštičkami (F, Obr. 109) namontovanými na unášači je väčší ako 33 mm, aby umožnil vsunutie stredného čapu (C, Obr. 110) namontovaného na vodiči. Ak priestor nie je dostatočný, uvoľnite skrutku (D) a odskrutkujte nastavovaciu skrutku (E), čo umožní posunutie doštičky dozadu (Pozri Obr. 110).

⚠ POZOR: pohybom v olejovom kúpeli bude nevyhnutné nastaviť sklon čepele na kosenie.

3. Namontujte rozperu na nastavenie sklonu čepele (P) medzi čepelou a polohou pohybu (pozri Obr. 111). Umiestnite rozperu ako na Obr. 112.

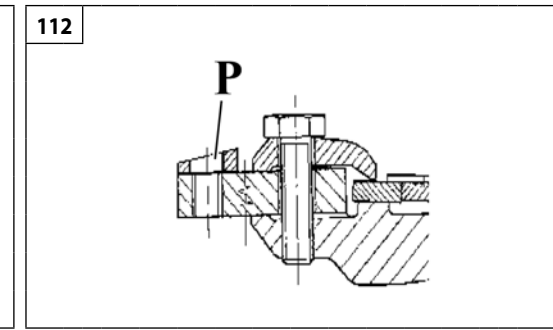
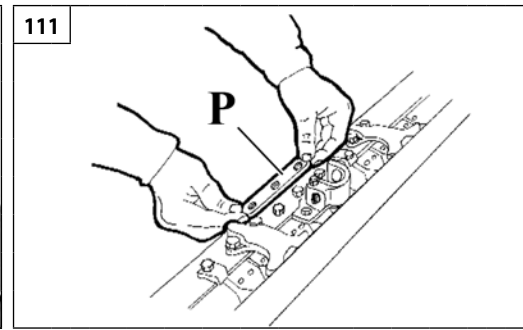
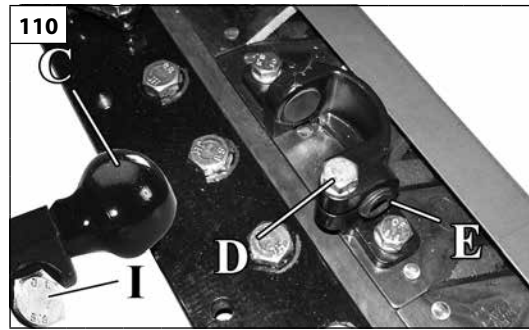
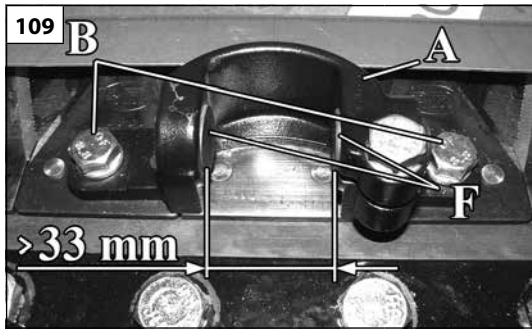

Português

Română

Türkçe

ACESSÓRIOS OPCIONAIS

ACCESORII OPȚIONALE

OPSİYONEL AKSESUARLAR

Desmonte o capot do movimento e, depois, proceda da seguinte forma:

1. Certifique-se de que o perno (C) está montado até ao fim do curso da rosca e rigidamente fixado pelo parafuso (I, Fig. 110).
2. Pouse a placa numa superfície plana e suficientemente rígida.
3. Posicione o plano de fixação do movimento na face superior da placa inserindo simultaneamente o perno central (C, Fig.110) entre as duas pastilhas (F, Fig.109) montadas no elemento transportador (ver Fig.113).
4. Posicione os quatro furos roscantes de fixação na placa (ver Fig.114) de forma a coincidir com os 4 furos no movimento.
5. Aperte nos 4 furos de fixação os parafusos (G) fornecidos até ao aperto completo (Ver Fig.115).
6. Complete a operação de montagem apertando as porcas autoblocantes (H, Fig.115-116), com a função de contraporca, nas partes salientes dos parafusos (G, Fig.116).

⚠ ATENÇÃO – Durante a montagem das porcas autoblocantes (H, Fig. 115-116) bloqueie com uma chave de tubos ou similar a cabeça dos parafusos (G) anteriormente apertados evitando, assim, que se desapertem acidentalmente (Ver Fig.116).

Demontați capota mecanismului și apoi procedați astfel:

1. Verificați ca pivotul (C) să fie montat la capătul cursei filetului și să fie fixat în mod rigid cu ajutorul șurubului (I, Fig. 110).
2. Sprijiniți ansamblul pe o suprafață plană și suficient de rigidă.
3. Poziționați planul de fixare al mecanismului pe latura superioară a ansamblului, introducând simultan pivotul central (C, Fig. 110) între cele două plăcuțe (F, Fig. 109) montate pe dispozitivul de angrenare (vezi Fig. 113).
4. Poziționați cele patru orificii de fixare de pe ansamblu (vezi Fig. 114) în dreptul celor 4 orificii de pe mecanism.
5. Înșurubați în cele 4 orificii de fixare șuruburile (G) din dotare, până la strângerea completă (vezi Fig. 115).
6. Terminați operația de montare înșurubând piulițele cu autoblocare (H, Fig. 115-116), care au funcție de contrapiuliță, în părțile proeminente ale șuruburilor (G, Fig. 116).

⚠ ATENȚIE – În timpul montării piulițelor cu autoblocare (H, Fig. 115-116) blocați cu o cheie tubulară sau cu ceva asemănător capul șuruburilor (G) strânse în prealabil, evitând astfel deșurubarea accidentală (vezi Fig. 116).

Kaputu mekanizmadan sökün ve akabinde aşağıda açıkladığı şekilde devam edin:

1. Pimin (C) tel stopuna monte edildiğinden ve vida (I, Şek. 110) vasıtasıyla oynamaz şekilde sabitlendiğinden emin olun.
2. Levhayı düz ve yeterince sert bir yüzey üzerine koyun.
3. Mekanizmanın sabitleme düzlemini levhanın üst yüzü üzerine konumlayıp aynı anda orta pimi (C, Şek.110) çektirmenin üzerine takılı olan iki tabletin arasına (F, Şek.109) geçirin (bkz. Şek.113).
4. Dört adet dişli sabitleme deliğini levhanın üzerine, mekanizmanın üzerindeki 4 deliğe karşılık gelecek şekilde konumlayın (bkz. Şek.114).
5. Birlikte verilen vidaları (G) 4 sabitleme deliğine tamamen sıkıştırmaya kadar vidalayın (Şek.115).
6. Kilitleme somunu fonksiyonuna sahip olan kendinden kilitlemeli somunları (H, Şek.115-116), vidaların (G, Şek.116) çıkıntı yapan kısımlarına vidalayarak montaj işlemini tamamlayın.

⚠ DİKKAT – Kendinden kilitlemeli somunların (H, Şek. 115-116) montajı esnasında, önceden sıkıştırılmış olan vida başlarını kovan anahtarları veya benzer bir anahtar yardımıyla kilitleyerek kazara sökülmelerini önleyin (Bkz. Şek.116).

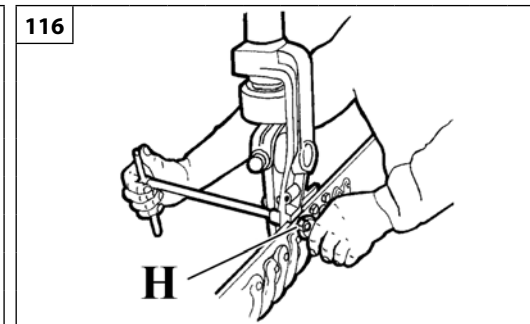
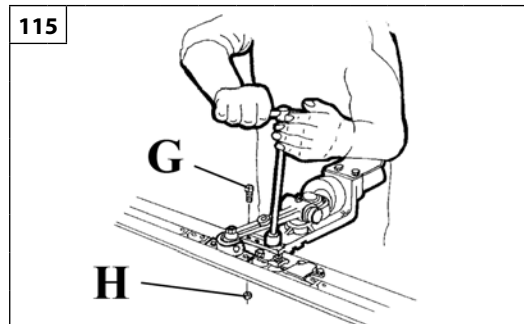
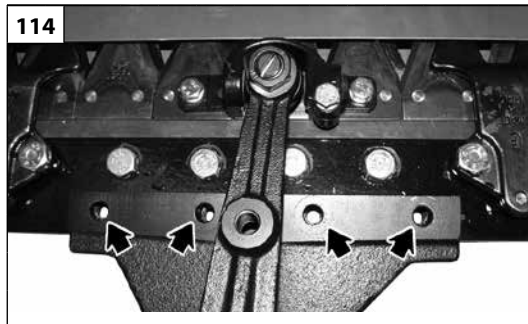
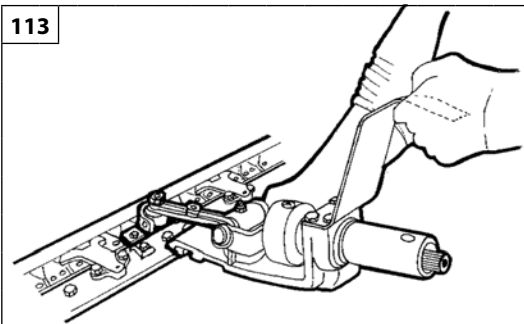

Dansk

Česky

Slovensky

EKSTRA TILBEHØR

VOLITELNÁ PŘÍSLUŠENSTVÍ

DOPLNKOVÉ PŘÍSLUŠENSTVO

Afmonter motorhjelmen fra bevægelsen og efterfølgende foretages følgende:

1. Sørg for, at tappen(C) monteres ved det gevindskårne endestop og er helt fastgjort med skruen (I, Fig. 110).
2. Anbring pladen på en tilstrækkeligt stiv overflade.
3. Placer bevægelsens fastgørelsesplan på pladens øverste flade ved samtidigt at isætte midtertappen (C, Fig.110) mellem de to puder (F, Fig.109) monteret på transportøren (se Fig.113).
4. Anbring de fire gevindhuller på pladen (se Fig.114) ud for de 4 huller på bevægelsen.
5. Skru skrue (G), der medfølger, i de 4 fastgørelseshuller, indtil de er helt stramme (se Fig. 115).
6. Færdiggør monteringen ved at fastskruer de selvspærende møtrikker (H, Fig.115-116), med funktionen kontramøtrik, i skrue (G) de fremspringende dele (G, Fig.116).

⚠ PAS PÅ – Under monteringen af de selvspærende møtrikker (H, Fig. 115-116) fastgøres skrue (G), der tidligere er strammet for at undgå at de utilsigtet løsner sig (se Fig.116) med en topnøgle eller lignende.

Odstraňte víko z pohonu a pak postupujte takto:

1. Ujistěte se, že čep (C) je namontovaný na konec závitu a pevně připevněný šroubem (I, obr. 110).
2. Lištu umístěte na rovný a dostatečně tuhý podklad.
3. Vyrovnajte připevňovací stranu pohonu s horní stranou lišty a zároveň zaveďte centrální čep (C, obr.110) mezi dvě obložení (F, obr.109) namontované na unášeci (viz obr.113).
4. Slícujte čtyři závitové otvory lišty (viz obr.114) se 4 otvory na pohonu.
5. Zašroubujte do 4 upevňovacích otvorů šrouby (G) ve výbavě a úplně dotáhněte (viz obr.115).
6. Činnost montáže dokončete zašroubováním samosvorných matic (H, obr.115-116) na vyčnívající části šroubů (G, obr.116).

⚠ POZOR - Při montáži samosvorných matic (H, obr.115-116) přidržíte trubkovým klíčem hlavu dřívě dotažených šroubů (G), aby se tím zabránilo jejich náhodnému uvolnění (viz obr.116).

Odmontujte kryt od vodiča a postupujte podľa nasledujúcich pokynov:

1. Uistite sa, že čep (C) je namontovaný na konci závitu a bezpečne upevnený skrutkou (I, Obr. 110).
2. Položte rezaciu lištu na rovný a dostatočne tvrdý povrch.
3. Uložte upevňovací povrch vodiča na hornú stranu rezacej lišty úplným vsunutím stredného čapu (C, Obr. 110) medzi dve doštičky (F, Obr. 109) namontované na unášači (pozri Obr. 113).
4. Umiestnite štyri otvory s upevňovacími závitmi na rezaciu lištu (pozri Obr. 114) v mieste 4 otvorov na vodič.
5. Zaskrutkujte do 4 upevňovacích otvorov dodané skrutky (G), až do ich úplného utiahnutia (Pozri Obr. 115).
6. Ukončte postup montáže zaskrutkovaním samoblokovacích matic (H, Obr. 115-116), ktoré majú funkciu prítlačných matic, a to zaskrutkovaním na vyčnívajúce časti skrutiek (G, Obr. 116).

⚠ POZOR – Počas montáže samoblokovacích matic (H, Obr. 115-116) zablokujte nástrčkovým kľúčom alebo podobným nástrojom hlavičky skrutiek (G), ktoré ste predtým zaskrutkovali, aby ste predišli ich náhodnému odskrutkovaniu (Pozri Obr. 116).

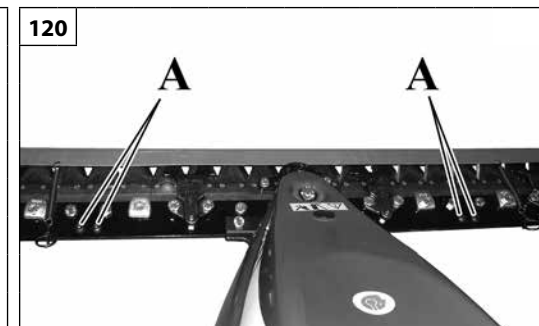
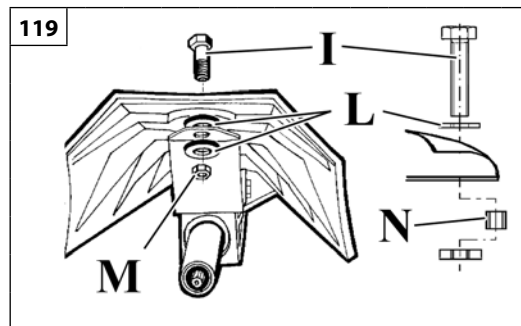
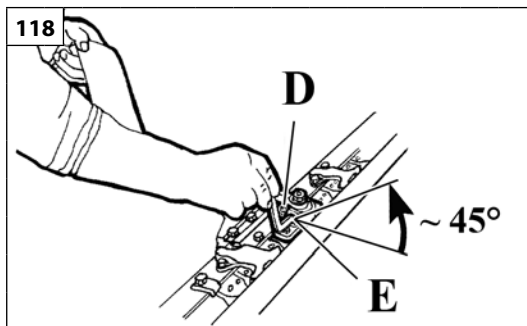
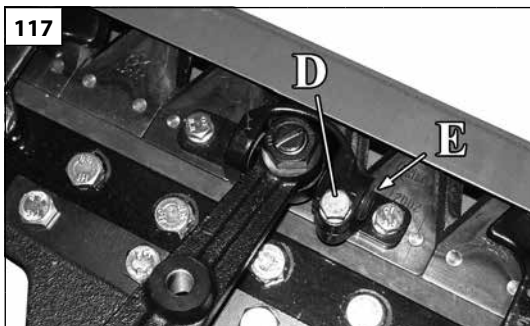

Português

Română

Türkçe

ACESSÓRIOS OPCIONAIS

AFINAÇÃO DA FOLGA ENTRE O PERNO CENTRAL E AS PASTILHAS

Para um funcionamento óptimo a folga entre o perno central e as pastilhas deve estar compreendida entre 1÷3 décimas; para obter essa folga, proceda da seguinte forma:

1. Desaperte o parafuso (D, Fig.117)
2. Aperte o pino (E, Fig.117) até apertar moderadamente as pastilhas contra o perno central com a chave Allen fornecida.
3. Da posição atingida rode a chave no sentido oposto (desaperte o pino) cerca de 1/8 de volta (45°) (ver Fig.118)
4. Aperte o parafuso (D, Fig.117) para bloquear o pino (E)

N.B. Repita as operações dos pontos 1-2-3-4 sempre que quiser restabelecer a folga para um funcionamento óptimo. É aconselhável efectuar essas operações a cada 20÷30 horas de funcionamento.

⚠ ATENÇÃO - Para evitar solicitações nocivas, nunca bloqueie o perno central com as pastilhas de regulação; deixe sempre uma folga de pelo menos 0,1 mm.

MONTAGEM DO CAPOT

Para a montagem do capot, utilize os parafusos (I), anilhas (L) e a porca (M) fornecidos e previamente desmontados na mesma ordem (ver Fig.119).

Atenção à eventual presença do espaçador (N, Fig.119) a montar entre o capot e a biela na fixação dianteira.

⚠ ATENÇÃO: ao apertar os parafusos (I, Fig.119) evite a rotação do tubo interno do silentbloc. Essa desatenção provoca uma pré-carga na borracha do silentbloc, limitando a sua duração.

MONTAGEM DOS PATINS

Desmonte os 4 parafusos (A, Fig.120). Posicione o patim (B, Fig.121) por baixo da barra de corte (C) de forma a coincidir com os furos. Aperte os patins com os quatro parafusos previamente desmontados. No fim a montagem ficará como indicado na figura 122.

Regulação da altura da barra de corte (Fig.123)

Se tiver de ceifar em terrenos acidentados, é necessário regular a altura de corte da barra de corte da seguinte forma:

- Desaperte as porcas (D).
- Coloque o patim (E) na posição desejada.
- Volte a bloquear a porca.
- Faça a regulação em ambos os patins.

ACCESORII OPȚIONALE

REGLAREA JOCULUI DINTRE PIVOTUL CENTRAL ȘI PLĂCUȚE

Pentru o funcționare optimă, jocul dintre pivotul central și plăcuțe trebuie să fie cuprins între 1÷3 zecimi. Pentru a obține acest joc, procedați astfel:

1. Slăbiți șurubul (D, Fig. 117)
2. Înșurubați prezonul (E, Fig. 117) până la o strângere moderată a plăcuțelor pe pivotul central, cu cheia Allen furnizată în dotare
3. Din această poziție, rotiți cheia în sens opus (deșurubați prezonul), cu 1/8 de tur (45°) (vezi Fig. 118)
4. Strângeți șurubul (D, Fig. 117) pentru a bloca prezonul (E)

N.B. Repetați operațiunile de la punctele 1-2-3-4 ori de câte ori doriți să refaceți jocul pentru o funcționare optimă. Se recomandă să se efectueze aceste operații la fiecare 20÷30 ore de funcționare.

⚠ ATENȚIE - Pentru a evita solicitările periculoase, nu blocați niciodată pivotul central pe plăcuțele de reglare; lăsați întotdeauna un joc de cel puțin 0,1 mm.

MONTAREA CAPOTEI

Pentru a monta capota, utilizați șuruburile (I), rondellele (L) și piulița (M) din dotare, care au fost demontate în prealabil, în aceeași ordine (vezi Fig. 119).

Aveți grijă la eventuala prezență a distanțierului (N, Fig. 119) care trebuie să fie montat între capotă și bielă în dispozitivul de fixare anterior.

⚠ ATENȚIE: când strângeți șuruburile (I, Fig. 119) evitați să rotiți tubul intern al silentblocului. Această greșeală provoacă o preîncărcare a silentblocului pe pneu, reducându-i durata de utilizare.

MONTAREA PATINELOR

Demontați cele 4 șuruburi (A, Fig. 120). Poziționați patina (B, Fig. 121) sub bara de cosire (C), în dreptul orificiilor. Înșurubați patinele cu cele patru șuruburi demontate anterior. La final, asamblarea va trebui să arate ca în figura 122.

Reglarea înălțimii barei de cosire (Fig. 123)

Când trebuie să cosiți pe terenuri accidentate, este necesar să reglați înălțimea de tăiere a barei de cosire, procedând astfel:

- Slăbiți piulițele (D).
- Aduceți patina (E) în poziția dorită.
- Blocați din nou piulița.
- Efectuați reglarea pentru ambele patine.

OPSIYONEL AKSESUARLAR

ORTA PİM İLE TABLETLER ARASINDA OYNAMA AYARI

Optimal çalışma sağlamak için, orta pim ile tabletler arasındaki oynama onda 1÷3 olmalıdır; bu oynamayı elde etmek için aşağıda açıklanan işlemleri gerçekleştirin:

1. Vidayı gevşetin (D, Şek.117)
2. Kılavuz pimini (E, Şek.117), birlikte verilen Allen anahtarını kullanarak tabletler orta pimle hafifçe sıkıştırılınca kadar vidalayın
3. Anahtarı ulaşılan konumdan yaklaşık 1/8 çevrim (45°) ters yönde döndürün (kılavuz pimini sökün) (bkz. Şek.118)
4. Vidaları sıkıştırıp (D, Şek.117) kılavuz pimini (E) kilitleyin

NOT Optimal çalışma elde etmek üzere oynamayı düzeltmek istediğinizde, 1-2-3-4 maddelerindeki işlemleri tekrarlayın. Bu işlemlerin her 20÷30 saatlik çalıştırma sonrasında gerçekleştirilmesi önerilmektedir.

⚠ DİKKAT - Tehlikeli zorlanmaları önlemek için, orta pimi asla ayarlama tabletleri ile sıkıştırmayın; daima en az 0,1 mm oynama payı bırakın.

KAPUTUN MONTAJI

Kaputun montajı için, birlikte verilen ve aynı sırada önceden sökülen vidaları (I), rondelaları (L) ve somunu (M) kullanın (bkz. Şek.119).

Önden sabitlemede kaput ile piston kolu arasına monte edilecek bir ayırıcı (N, Şek.119) bulunup bulunmadığına dikkat edin .

⚠ DİKKAT: Vidaları (I, Şek.119) sıkıştırırken silentbloc içerisindeki dahili borunun dönmesini önleyin. Buna dikkat edilmemesi, silentbloc lastik üzerinde bir ön yüke neden olarak kullanım ömrünü kısaltır.

KIZAKLARIN MONTAJI

4 vidayı sökün (A, Şek.120). Kızağı (B, Şek.121) biçme çubuğunun (C) altına, deliklere karşılık gelecek şekilde konumlayın. Kızakları önceden sökülmüş olan dört vida ile vidalayın. Montaj sonrasında şekil 122'de görüldüğü gibi olacaktır.

Biçme çubuğu yükseklik ayarı (Şek.123)

Engelibeli zeminlerde biçme işlemi yapılması gerektiğinde, biçme çubuğunun kesme yüksekliğinin aşağıda açıklandığı şekilde ayarlanması gereklidir:

- Somunları (D) gevşetin.
- Kızağı (E) istenilen konuma getirin.
- Somunu geri kilitleyin.
- Ayarlama işlemini her iki kızağa uygulayın.

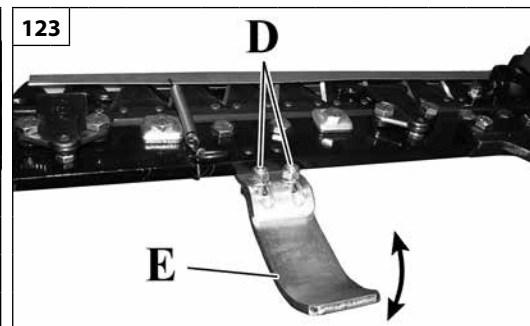
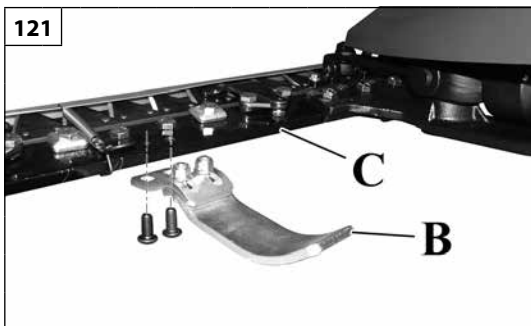

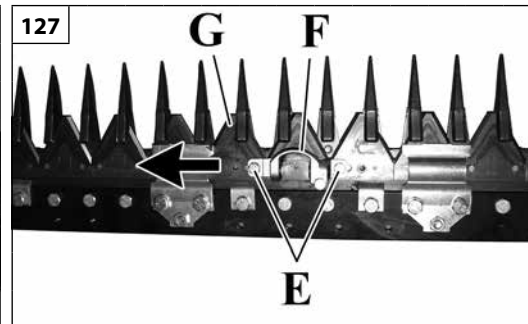
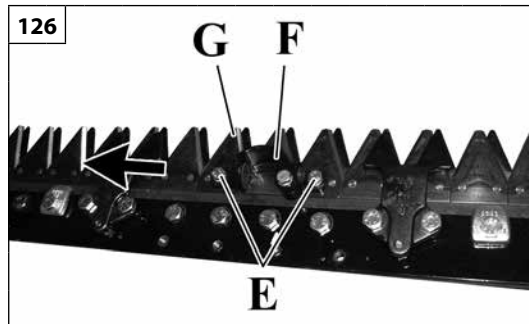
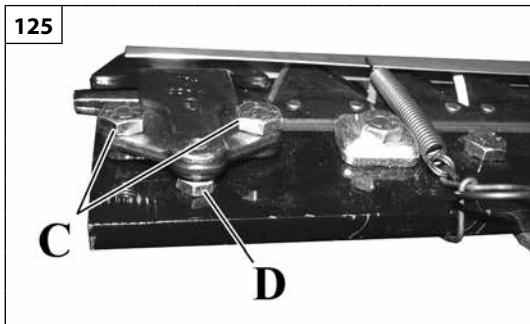

Dansk	Česky	Slovensky
<p align="center">EKSTRA TILBEHØR</p>	<p align="center">VOLITELNÁ PŘÍSLUŠENSTVÍ</p>	<p align="center">DOPLNKOVÉ PŘÍSLUŠENSTVO</p>
<p>JUSTERING AF SPILLERUMMET MELLEM MIDTERTAP OG PUDER For en optimal funktion skal spillerummet mellem midtertap og puder være mellem 1-3/10. Dette opnås på følgende måde:</p> <ol style="list-style-type: none"> 1. Løsn skruen (D, Fig.117) 2. Skru tappen (E, Fig.117) i indtil en moderat stramning af puderne mod midtertappen med den medfølgende unbraconøgle. 3. Fra den nåede position drejes nøglen (løsn tappen) cirka 1/8 omdrejning (45°) i modsat retning (se Fig.118) 4. Stram skruen (D, Fig.117) for at fastlåse tappen (E) <p>NB. Gentag operationerne under punkterne 1-2-3-4 hver gang man vil genoprette spillerummet for at opnå den optimale funktion. Det anbefales at udføre disse operationer hver 20÷30 driftstimer.</p> <p>⚠ PAS PÅ - For at undgå skadelige påvirkninger må midtertappen aldrig blokeres med justeringspuderne; lad der altid være et spillerum på mindst 0,1 mm.</p> <p>MONTERING AF MOTORHJELMEN Til montering af motorhjelm bruges skruerne (I), spændskiver (L) og møtrikken (M), der medfølger, og tidligere afmonteret i samme rækkefølge (se Fig.119). Vær opmærksom på det eventuelle afstandsstykke (N, Fig.119), der skal monteres mellem hjelm og plejstang i den forreste fastgørelse.</p> <p>⚠ PAS PÅ - Ved stramning af skruerne (I, Fig.119) bør man undgå drejning af det indvendige rør i silentbloc. Denne uopmærksomhed medfører en forbelastning på silentbloccs gummi og begrænser dens levetid.</p> <p>MONTERING AF SLIDSKO Afmonter de 4 skruer (A, Fig.120). Anbring slidskoe (B, Fig.121) under knivbjælken (C) ud for hullerne. Skru slidskoe i med de tidligere afmonterede fire skruer. Til slut ser monteringen ud som i figur 122.</p> <p>Højdejustering af knivbjælken (Fig.123) Hvis man skal arbejde med slåning i ujævne terræner, skal knivbjælkens skærehøjde justeres som følger:</p> <ul style="list-style-type: none"> • Løsn møtrikkerne (D). • Flyt slidskoe (E) til den ønskede position. • Spænd møtrikken igen. • Udfør justeringen på begge slidsko. 	<p>SEŘÍZENÍ VŮLE MEZI CENTRÁLNÍM ČEPEM A OBLOŽENÍM Pro optimální činnost musí být vůle mezi centrálním čepem a obložením mezi 1 ÷ 3 desetínami; aby se dosáhlo této vůle, postupujte takto:</p> <ol style="list-style-type: none"> 1. Povolte šroub (D, obr.117) 2. Zaskrutkujte hmoždík (E, obr.117) až na střední dotažení obložení proti centrálnímu čepu pomocí imbusového klíče z výbavy 3. Z této polohy otočte klíčem v opačném směru (vyšroubování hmoždíku) asi o 1/8 otáčky (45°) (viz obr.118) 4. Utáhněte šroub (D, obr.117) pro dotažení hmoždíku (E) <p>POZNÁMKA - Opakujte činnosti z bodů 1-2-3-4 pokaždé, když chcete obnovit vůli pro optimální funkci. Doporučuje se provádět tyto činnosti každých 20 až 30 hodin provozu.</p> <p>⚠ POZOR - Aby se zabránilo nebezpečnému namáhání, nikdy nedotahuje centrální čep na seřizovací obložení; vždy nechte vůli alespoň 0,1 mm.</p> <p>MONTÁŽ VÍKA MOTORU Pro montáž víka motoru použijte šrouby (I), podložky (L) a matici (M), které jsou ve výbavě a byly dříve odstraněny ve stejném pořadí (viz obr.119). Pozor na možnou přítomnost rozpěrné podložky (N, obr.119), která se montuje mezi víko motoru a ojnicí při přední montáži.</p> <p>⚠ POZOR: při dotahování šroubů (I, obr.119) zamezte otáčení vnitřní trubky silentbloku. Tato rozpěrná podložka způsobí předepnutí pryže silentbloku a omezuje tak jeho životnost.</p> <p>MONTÁŽ OPĚRNÝCH LIŽIN Vyšroubujte 4 šrouby (A, obr.120). Opěrné ližiny (B, obr.121) umístěte pod žací lištu (C) v místě otvorů. Přišroubujte opěrné ližiny pomocí čtyř dřívě vyšroubovaných šroubů. Na konci montáže bude situace, jak je znázorněno na obrázku 122.</p> <p>Seřízení výšky žací lišty (obr.123) Pokud se musí sekát na nerovném terénu, je třeba nastavit výšku sečení na žací liště takto:</p> <ul style="list-style-type: none"> • Povolte matici (D). • Opěrnou ližinu (E) uveďte do požadované polohy. • Opět dotáhněte matici. • Seřízení proveďte na obou ližinách. 	<p>REGISTRÁCIA MEDZERY MEDZI STREDNÝM ČAPOM A DOŠTIČKAMI Na dosiahnutie optimálneho fungovania musí byť medzera medzi stredným čapom a doštičkami v intervale 1÷3 desiatin, na dosiahnutie takejto medzery postupujte nasledovne:</p> <ol style="list-style-type: none"> 1. Uvoľnite skrutku (D, Obr. 117) 2. Zaskrutkujte nastavovaciu skrutku (E, Obr. 117), až kým sa nedosiahne mierne utiahnutie doštičiek proti strednému čapu, použite dodaný imbusový kľúč 3. Z dosiahnutej polohy otočte kľúč opačným smerom (odskrutkujte nastavovaciu skrutku) o približne 1/8 otáčky (45°) (pozri Obr. 118) 4. Utiahnite skrutku (D, Obr. 117) na zablokovanie nastavovacej skrutky (E) <p>POZNÁMKA. Zopakujte úkony v bodoch 1-2-3-4 vždy, keď chcete obnoviť medzeru na zaistenie optimálneho fungovania. Tieto postupy sa odporúča vykonať vždy po 20÷30 hodinách fungovania.</p> <p>⚠ POZOR - Aby ste predišli škodlivým napnutiam, nikdy neblokujte stredný čap regulačnými doštičkami; vždy nechajte medzeru aspoň 0,1 mm.</p> <p>MONTÁŽ KAPOTY Pri montáži kapoty použite dodané skrutky (I), podložky (L) a maticu (M), ktoré ste predtým odmontovali, postupujte v opačnom poradí ako pri odmontovaní (pozri Obr. 119). Dávajte pozor na prípadný vymedzovač (N, Obr. 119), ktorý treba namontovať medzi kapotu a spojovaciu tyč pri prednom upevnení.</p> <p>⚠ POZOR: pri utiahnutí skrutiek (I, Obr. 119) zabráňte otočeniu vnútornej rúrky na silentbloc. Takáto nepozornosť spôsobí napnutie gumi samotného silentblocc, čím sa skráti jeho životnosť.</p> <p>MONTÁŽ POSÚVAČOV Odmontujte 4 skrutky (A, Obr. 120). Umiestnite posúvač (B, Obr. 121) pod lištu na kosenie (C) v mieste otvorov. Zaskrutkujte posúvače štyrmi skrutkami, ktoré ste predtým odmontovali. Nakoniec dosiahnete montáž ako na obrázku 122.</p> <p>Regulácia výšky lišty na kosenie (Obr. 123) Ak musíte kosiť na nerovných povrchoch, bude nevyhnutné upraviť výšku kosenia lišty na kosenie nasledujúcim spôsobom:</p> <ul style="list-style-type: none"> • Uvoľnite maticu (D). • Premiestnite posúvač (E) do želanej polohy. • Opäť utiahnite maticu. • Reguláciu urobte na oboch posúvačoch.



Português	Română	Türkçe
ACESSÓRIOS OPCIONAIS	ACCESORII OPȚIONALE	OPSİYONEL AKSESUARLAR
<p>MANUTENÇÃO</p> <p>⚠ ATENÇÃO: Para a manutenção das barras de corte ESM consulte o manual de instruções de manutenção fornecido com o acessório de corte.</p> <p>Regulação do suporte da lâmina (Fig.125)</p> <ul style="list-style-type: none"> • Desaperte os parafusos de fixação (C). • Ajuste o parafuso de afinação (D). • Aperte novamente os parafusos de fixação. <p>N.B.: para um bom funcionamento não deve haver uma fricção excessiva entre o suporte da lâmina e a lâmina.</p> <p>Substituição da lâmina de corte (Fig.126-127)</p> <ul style="list-style-type: none"> • Desaperte os parafusos (E). • Extraia o engate da lâmina (F). • Retire a lâmina (G). <p>Para a montagem, realize as operações no sentido inverso.</p> <p>ACESSÓRIOS</p> <p>Para conhecer todos os acessórios compatíveis com a máquina, consulte o site da internet www.emak.it.</p>	<p>ÎNȚREȚINEREA</p> <p>⚠ ATENȚIE: Pentru întreținerea barelor de cosire ESM, vezi manualul cu instrucțiunile de întreținere din dotarea accesoriului de tăiere.</p> <p>Reglarea dispozitivului de fixare a lamei (Fig. 125)</p> <ul style="list-style-type: none"> • Slăbiți șuruburile de fixare (C). • Acționați șurubul de reglare (D). • Strângeți din nou șuruburile de fixare. <p>N.B.: pentru o bună funcționare, între dispozitivul de fixare a lamei și lamă nu trebuie să existe o frecare excesivă.</p> <p>Înlocuirea lamei cu degete pentru cosit (Fig. 126-127)</p> <ul style="list-style-type: none"> • Deșurubați șuruburile (E). • Scoateți dispozitivul de prindere a lamei (F). • Scoateți lama (G). • Pentru montare, efectuați operațiile în ordine inversă. <p>ACCESORII</p> <p>Pentru a cunoaște toate accesoriile compatibile cu mașina, consultați site-ul Internet www.emak.it.</p>	<p>BAKIM</p> <p>⚠ DİKKAT: ESM biçme çubuklarının bakımı için, kesme aksesuarı ile birlikte verilen talimat kitapçığına bakınız.</p> <p>Bıçak tutucusu ayarı (Şek.125)</p> <ul style="list-style-type: none"> • Sabitleme vidalarını (C) gevşetin. • Ayar vidasını (D) kurcalayın. • Sabitleme vidalarını geri sıkıştırın. <p>NOT: Düzgün bir çalışma için, bıçak tutucusu ile bıçak arasında aşırı bir sürtünme olmamalıdır.</p> <p>Biçme bıçağını değiştirme (Şek.126-127)</p> <ul style="list-style-type: none"> • Vidaları (E) sökün. • Bıçak bağlantısını (F) çıkarın. • Bıçağı (G) çıkarın. • Montaj için, işlemleri ters sıra ile gerçekleştirin. <p>AKSESUARLAR</p> <p>Makineyle uyumlu bütün aksesuarları öğrenmek için, www.emak.it internet sayfamızı ziyaret edin.</p>

--	--	--	--

Dansk	Česky	Slovensky
EKSTRA TILBEHØR	VOLITELNÁ PŘÍSLUŠENSTVÍ	DOPLNKOVÉ PŘÍSLUŠENSTVO
<p>VEDLIGEHOEDELSE</p> <p> PAS PÅ - For vedligeholdelse af knivbjælkerne ESM se vedligeholdelsesvejledningen, der følger med skæretilbehøret.</p> <p>Justering af klingeholder (Fig.125)</p> <ul style="list-style-type: none"> • Løsn fastgørelsesskruerne (C). • Juster på justeringsskruen (D). • Stram fastgørelsesskruerne igen. <p>N.B.: For en god funktion må der ikke være for stor friktion mellem klingeholder og klinge.</p> <p>Udskiftning af knivbjælke (Fig.126-127)</p> <ul style="list-style-type: none"> • Løsn skruerne (E). • Træk klingepåsetningen (F) ud. • Fjern klingen (G). <p>Monteringen udføres i omvendt rækkefølge.</p> <p>TILBEHØR</p> <p>Få mere at vide om tilbehør, der er kompatibelt med maskinen, på hjemmesiden internet www.emak.it</p>	<p>ÚDRŽBA</p> <p> POZOR: Pro údržbu žacích lišt ESM viz příručku pro údržbu ve výbavě žacího příslušenství.</p> <p>Seřízení přítlačné lišty (obr.125)</p> <ul style="list-style-type: none"> • Povolte připevňovací šrouby (C). • Seřízení provedte seřizovacím šroubem (D). • Připevňovací šrouby zase dotáhněte. <p>POZNÁMKA: pro správnou činnost nesmí být mezi přítlačnou lištou a lištou přílišné tření.</p> <p>Výměna žací lišty (obr.126-127)</p> <ul style="list-style-type: none"> • Vyšroubujte šrouby (E). • Vytáhněte držák nože (F). • Vytáhněte nůž (G). <p>Pro montáž provádějte postup v opačném pořadí.</p> <p>PŘÍSLUŠENSTVÍ</p> <p>Veškeré příslušenství kompatibilní s tímto strojem naleznete na stránkách www.emak.it</p>	<p>ÚDRŽBA</p> <p> POZOR:</p> <p>Pokyny na údržbu lišt na kosenie ESM nájdete v návode na údržbu, ktorý sa dodáva s rezacím mechanizmom.</p> <p>Regulácia držiaka čepele (Obr. 125)</p> <ul style="list-style-type: none"> • Uvoľnite upevňovacie skrutky (C). • Upravte skrutku registrácie (D). • Opäť utiahnite upevňovacie skrutky. <p>POZNÁMKA: na dosiahnutie správneho fungovania nesmie dochádzať medzi držiakom čepele a čepeľou k veľkému treniu.</p> <p>Výmena lišty na kosenie (Obr. 126-127)</p> <ul style="list-style-type: none"> • Odskrutkujte skrutky (E). • Vytiahnite prípojku čepele (F). • Vytiahnite čepeľ (G). <p>Pri montáži vykonajte postup v opačnom poradí úkonov.</p> <p>PŘÍSLUŠENSTVO</p> <p>Všetky diely kompatibilné so strojom nájdete na internetovej stránke www.emak.it</p>

P DADOS TECNICOS	TR TEKNİK ÖZELLİKLERİ	CZ TECHNICKÉ ÚDAJE
RO DATE TEHNICE	DK TEKNISKE SPECIFIKATIONER	SK TECHNICKÉ ÚDAJE

		417 S - MC 417 S - MAK 17 S	418 S - MC 418 S - MAK 18 S - MAK 8 S
Motor - Motor - Motor - Motor - Motor - Motor		4 tempos - 4 timpi - 4 Strok - 4 takter - 4 čtyřdobý - 4-taktový	
Potência - Putere - Güç - Effekt - Výkon - Výkon	kW	7,1 ÷ 10,5	9,1 ÷ 14,2
Transmissão - Transmisie - Transmisyon - Transmission - Převod - Prevod		Com engrenagens em banho de óleo - Cu angrenaje în baie de ulei - Yağ banyolu dişli kutulu - Med gear i oliebad - S ozubenými koly v olejové lázni - Pri prevodoch v olejovom kúpeľi	
Tomada de força - Priza de putere - Güç ünitesi - Kraftudtag - Vývodový hřídel - Hnacia zásuvka	min ⁻¹	1 sincronizada e 1 independente de 2 velocidades - 1 sincronizată și 1 independentă cu 2 viteze - 1 senkronize ve 1 bağımsız – 2 hız - 1 synkroniseret og 1 uafhængig med 2 hastigheder - 1 synchronizovaná a 1 nezávislá 2-rychlostní - 1 synchronizovaná a 1 nezávislá s 2 rychlostami -	
Dimensões totais máx. sem alfaia - Dimensiuni gabarit max. fără utilaj - Teçhizatsız maks. genel ölçüler - Max. samlede mål uden redskab - Max. obrysovové rozměry bez použití nářadí - Vonkajšie rozmery max. bez príslušenstva	mm	2180 x 600 x 510	2180 x 600 x 510
Peso (com motor a diesel, fresa e rodas) - Greutate (cu motor Diesel, freză și roți) - Ağırlık (dizel motor, kesici ve tekerleklerle birlikte) - Vægt (med dieselmotor, fræser og hjul) - Hmotnosť (s dieselovým motorem, frézou a koly) - Hmotnosť (s motorom diesel, frézou a kolesami)	kg	250	270
Profundidade de corte da fresa - Adâncimea de tăiere a frezei - Kesici kesme derinliği - Fræserens skæredybde - Hĺoubka řezu frézy - Hĺbka preorávania frézou	cm	16	
Largura de corte da fresa - Lățimea de tăiere a frezei - Kesici kesme genişliği - Skærebredde - Pracovní záběr frézy - Šírka záberu frézy	cm	50 ÷ 80	65 ÷ 90
Largura de corte da barra de corte - Lățimea de tăiere a barei de cosire - Biçme çubuğu kesme genişliği - Knivbjælkens skærebredde - Pracovní záběr žací lišty - Šírka záberu lišty na kosenie	cm	95 ÷ 140	
Bloqueio do diferencial - Blocarea diferențialului - Diferansiyel kilidi - Differentialespærre - Uzávěrka diferenciálu - Blokovanie diferenciálu		Si - Da - Evet - Ja - Ano - Áno	

P DADOS TECNICOS**RO DATE TEHNICE****TR TEKNİK ÖZELLİKLERİ****DK TEKNISKE SPECIFIKATIONER****CZ TECHNICKÉ ÚDAJE****SK TECHNICKÉ ÚDAJE****417 S - MAK 17 S - MC 417 S**Rodas - Roți -
Tekerlekler - Hjul -
Kola - Kolesámarcha à frente - deplasare înainte -
ileri vites - fremgear -
převod vpřed - Chod dopředumarcha-atrás - marşarier -
geri vites - bakgear -
převod zpátečky - Chod dozaduVelocidade Km/h (marcha) - Viteză Km/h (deplasare) -
Hız Km/s (vites) - Hastighed km/h (kørsel) -
Rychlost km/h (jízda) - Rýchlosť km/h (chod)**6,5/80 - 12"**

1,2 (1) - 2,4 (2) - 3,6 (3) - 7,9 (4)

2,8 (1)

Velocidade com o motor a 3000 rpm - Viteză motoru la 3000 rotați/minut - 3000 dev/dak'lık motorla hız -
Hastighed med motor på 3000 omdr./minut - Rychlost s motorem na 3000 ot/min - Rýchlosť s motorom pri 3000 otáčkach/minútu**418 S - MAK 18 S - MAK 8 S - MC 418 S**Rodas - Roți -
Tekerlekler - Hjul -
Kola - Kolesámarcha à frente - deplasare înainte -
ileri vites - fremgear -
převod vpřed - Chod dopředumarcha-atrás - marşarier -
geri vites - bakgear -
převod zpátečky - Chod dozaduVelocidade Km/h (marcha) - Viteză Km/h (deplasare) -
Hız Km/s (vites) - Hastighed km/h (kørsel) -
Rychlost km/h (jízda) - Rýchlosť km/h (chod)**6,5/80 - 12"**

1,0 (1) - 2,0 (2) - 3,6 (3) - 7,9 (4)

2,8 (1)

Velocidade com o motor a 3000 rpm - Viteză motoru la 3000 rotați/minut - 3000 dev/dak'lık motorla hız -
Hastighed med motor på 3000 omdr./minut - Rychlost s motorem na 3000 ot/min - Rýchlosť s motorom pri 3000 otáčkach/minútu

P DADOS TECNICOS**RO DATE TEHNICE****TR TEKNİK ÖZELLİKLERİ****DK TEKNISKE SPECIFIKATIONER****CZ TECHNICKÉ ÚDAJE****SK TECHNICKÉ ÚDAJE**

MOTORES A GASÓLEO - MOTOARE DIESEL - DİZEL MOTORLAR - DIESELMOTOR - NAFTOVÉ MOTORY - DIESELOVÉ MOTORY			Versão do motocultivador - Versiune motocultor - Motorlu kültivatör versiyonu - Version motorkultivator - Verze kultivátoru - Verzia motorového kultivátora	Versão da ceifeira - Versiune motocositoare - Biçme makinesi versiyonu - Version plæneklipper - Verze sekačky - Verzia kosačka		
			417 S MAK 17 S MC 417 S	418 S MAK 18 S MAK 8 S MC 418 S	417 S MAK 17 S MC 417 S	418 S MAK 18 S MAK 8 S MC 418 S
Pressão do som - Presiune acustică - Basınç - Lydtryk - Akustický tlak - Akustická tlak	EN 709:2010 EN 12733 *	dB (A)	91.0	92.0	94.2	95.2
Incerteza - Incertitudine - Belirsizlik - Usikkerhed - Nepřesnost - Nejasnosť		dB (A)	2.0	2.0	2.0	2.0
Nível de potência acústica registado - Nivel de putere acustică măsurat - Ölçülmüfl ses gücü seviyesi - Målt støjniveau - Úroveň akustického výkonu měřená - Meraná akustická hladina	EN 709:2010 EN 12733 * EN ISO 3744	dB (A)	106.0	108.0	109.0	111.0
Incerteza - Incertitudine - Belirsizlik - Usikkerhed - Nepřesnost - Nejasnosť		dB (A)	3.0	3.0	3.0	3.0
Nível potencia acústica garantido - Nivel de putere acustică garantat - Garanti edilen ses gücü seviyesi - Garanteret støjniveau - Úroveň akustického výkonu garantovaná - Zaručená akustická hladina	EN 709:2010 EN 12733 * EN ISO 3744	dB (A)	109.0	111.0	112.0	114.0
Nível de vibração - Nivel de vibrații – Titrefiim - Vibrationsniveau - Úroveň vibrací - Hladina vibrácií	EN 709:2010 EN 12733 * EN 12096	m/s²	12.0	12.0	13.0	13.0
Incerteza - Incertitudine - Belirsizlik - Usikkerhed - Nepřesnost - Nejasnosť	EN 12096	m/s²	3.0	3.0	3.0	3.0

* Versão da ceifeira - Versiune motocositoare - Biçme makinesi versiyonu - Version plæneklipper - Verze sekačky - Verzia kosačka

P DADOS TECNICOS**TR TEKNİK ÖZELLİKLERİ****CZ TECHNICKÉ ÚDAJE****RO DATE TEHNICE****DK TEKNISKE SPECIFIKATIONER****SK TECHNICKÉ ÚDAJE**

MOTORES A GASOLINA -
MOTOARE CU BENZINĂ -
BENZINLI MOTORLAR -
BENZINMOTOR -
BENZÍNOVÉ MOTORY -
BENZÍNOVÉ MOTORY

Versão do motocultivador -
Versiune motocultor -
Motorlu kültivatör versiyonu -
Version motorkultivator -
Verze kultivátoru -
Verzia motorového kultivátora

Versão da ceifeira -
Versiune motocositoare - Biçme
makinesi versiyonu -
Version plæneklipper -
Verze sekačky -
Verzia kosačka

417 S
MAK 17 S
MC 417 S

418 S
MAK 18 S
MAK 8 S
MC 418 S

417 S
MAK 17 S
MC 417 S

418 S
MAK 18 S
MAK 8 S
MC 418 S

Pressão do som - Presiune acustică - Basınç -
Lydtryk - Akustický tlak - Akustická tlak

EN 709:2010
EN 12733 *

dB (A)**88.0****89.0****94.0****95.0**

Incerteza - Incertitudine - Belirsizlik -
Usikkerhed - Nepřesnost - Nejasnosť

dB (A)**2.0****2.0****2.0****2.0**

Nível de potência acústica registado -
Nivel de putere acustică măsurat -
Ölçülmüfl ses gücü seviyesi -
Målt støjniveau -
Úroveň akustického výkonu měřená -
Meraná akustická hladina

EN 709:2010
EN 12733 *
EN ISO 3744

dB (A)**102.3****104.3****107.3****109.3**

Incerteza - Incertitudine - Belirsizlik -
Usikkerhed - Nepřesnost - Nejasnosť

dB (A)**3.0****3.0****3.0****3.0**

Nivel potencia acústica garantido -
Nivel de putere acustică garantat -
Garanti edilen ses gücü seviyesi -
Garanteret støjniveau -
Úroveň akustického výkonu garantovaná -
Zaručená akustická hladina

EN 709:2010
EN 12733 *
EN ISO 3744

dB (A)**105.0****107.0****110.0****112.0**

Nivel de vibração - Nivel de vibrații - Titrefiim -
Vibrationsniveau - Úroveň vibrací - Hladina vibrácií

EN 709:2010
EN 12733 *
EN 12096

m/s²**9.0****9.0****10.0****10.0**

Incerteza - Incertitudine - Belirsizlik -
Usikkerhed - Nepřesnost - Nejasnosť

EN 12096

m/s²**3.0****3.0****3.0****3.0**

* Versão da ceifeira - Versiune motocositoare - Biçme makinesi versiyonu - Version plæneklipper - Verze sekačky - Verzia kosačka

TABELA DE MANUTENÇÃO

		Antes de cada utilização	Todos os meses	Se danificado ou com defeito	Conforme indicado
Queira notar que os seguintes intervalos de manutenção são aplicáveis apenas para as condições normais de funcionamento. Se o seu trabalho quotidiano for mais exigente relativamente ao normal, os intervalos de manutenção devem ser consequentemente reduzidos.					
Máquina completa	Inspeccione: fugas, fendas e desgaste	X			
Controlos: interruptor, starter, botão do acelerador e botão de bloqueio do acelerador	Verifique o funcionamento	X			
Depósito de combustível	Inspeccione: fugas, fendas e desgaste	X			
Filtro de combustível	Inspeccione e limpe		X		
	Substitua o elemento filtrante			X	A cada 6 meses
Ferramentas	Inspeccione: danos e desgaste	X			
	Substitua			X	
Embraiagem	Inspeccione: (A ferramenta não deve girar quando a alavanca é liberada)		X		
	Substitua			X	
Todos os parafusos e porcas acessíveis (excluindo os parafusos do carburador)	Inspeccione e aperte		X		
Filtro de ar	Limpe	X			
	Substitua			X	A cada 6 meses
Aletas do cilindro e ranhuras da cobertura do grupo de arranque	Limpe		X		
Cordão de arranque	Inspeccione: danos e desgaste		X		
	Substitua			X	
Vela de ignição	Verifique a distância dos eléctrodos		X		
	Substitua			X	A cada 6 meses
Óleo da transmissão	Controlo do nível	X			
	Substitua				A cada 500 horas
Bateria	Recarregue				Depois de cada armazenamento na garagem

TABEL DE ÎNTREȚINERE

		Înainte de fiecare utilizare	Lunar	Dacă este deteriorat sau defect	Conform cerințelor
Vă rugăm să rețineți că următoarele intervale de întreținere se aplică doar pentru condițiile normale de funcționare. Dacă munca dv. zilnică se face în condiții mai dificile față de normal, intervalele de întreținere trebuie să fie reduse în consecință.					
Tot aparatul	Verificați: scurgeri, fisuri și uzură	X			
Verificări: întrerupător, manetă de șoc, maneta de accelerație și butonul de blocare a acceleratorului	Verificați funcționarea	X			
Rezervorul de carburant	Verificați: scurgeri, fisuri și uzură	X			
Filtrul de carburant	Verificați și curățați		X		
	Schimbați elementul filtrant			X	La fiecare 6 luni
Instrumentele de lucru (lamele)	Verificați: deteriorarea și uzura	X			
	Schimbați			X	
Ambreiajul	Verificați: (Instrumentul nu trebuie rotit când maneta este eliberată)		X		
	Schimbați			X	
Toate șuruburile și piulițele accesibile (cu excepția șuruburilor carburatorului)	Verificați și strângeți din nou		X		
Filtrul de aer	Curățați	X			
	Schimbați			X	La fiecare 6 luni
Aripioarele cilindrului și fantele de pe carterul grupului de pornire	Curățați		X		
Șnurul de pornire	Verificați: deteriorarea și uzura		X		
	Schimbați			X	
Bujie	Controlați distanța dintre electrozi		X		
	Schimbați			X	La fiecare 6 luni
Uleiul de transmisie	Controlați nivelului	X			
	Schimbați				La fiecare 500 de ore
Bateria	Încărcați				După fiecare perioadă de depozitare

BAKIM TABLOSU

Verilen bakım aralıklarının sadece normal çalışma koşulları için geçerli olduğunu lütfen göz önünde bulundurunuz. Günlük çalışmanız normalden daha ağır olması halinde, bakım aralıkları uygun şekilde kısaltılmalıdır.		Her kullanım öncesinde	Aylık	Hasarlı veya hatalı olması halinde	İstenildiği şekilde
Tüm makine	Gözden geçiriniz: Kaçaklar, çatlaklar ve aşınmalar	X			
Kontroller: Siviçler, startör, hız kolu ve hız kesme kolu	Çalışmasını kontrol ediniz	X			
Yakıt deposu	Gözden geçiriniz: Kaçaklar, delikler ve aşınmalar	X			
Yakıt filtresi	Gözden geçiriniz ve temizleyiniz		X		
	Filtre elemanını değiştiriniz			X	Her 6 ayda
Aletler	Gözden geçiriniz: Hasar ve aşınma	X			
	Değiştiriniz			X	
Sürtünme	Gözden geçiriniz: (Alet serbest bırakıldığında takım dönmemelidir)		X		
	Değiştiriniz			X	
Tüm erişilebilir vidalar ve somunlar (yakıt vidaları hariç)	Gözden geçiriniz ve yeniden sıkılayınız		X		
Hava filtresi	Temizleyiniz	X			
	Değiştiriniz			X	Her 6 ayda
Silindir kanatçıkları ve çalışma tertibatının soğutma panelleri	Temizleyiniz		X		
Çalıştırma kordonu	Gözden geçiriniz: Hasar ve aşınma		X		
	Değiştiriniz			X	
Buji	Elektrot mesafelerini kontrol ediniz		X		
	Değiştiriniz			X	Her 6 ayda
Transmisyon yağı	Seviye kontrolü	X			
	Değiştiriniz				Her 500 saatte bir
Akü	Şarj edin				Her depolama sonrasında

VEDLIGEHOLDELSESSKEMA

Vi beder dig bemærke, at følgende serviceintervaller kun gælder for normale driftsforhold. Hvis det daglige arbejde er tungere end normalt, skal serviceintervallerne reduceres tilsvarende.		Før første brug	Månedligt	Hvis beskadiget eller defekt	Som det kræves
Komplet maskine	Undersøg: lækager, revner og slitage	X			
Kontroller: kontakt, starter, gashåndtag og gasstop håndtag	Kontrollér funktionen	X			
Brændstoftank	Undersøg: lækager, revner og slitage	X			
Brændstoffilter	Efterse og rengør		X		
	Udskift filterelementet			X	Hver 6. måned
Redskaber	Undersøg: skader og slitage	X			
	Udskift			X	
Kobling	Efterse: (Værktøjet må ikke rotere, når håndtaget frigives)		X		
	Udskift			X	
Alle tilgængelige skruer og møtrikker (eksklusiv karburator skruer)	Efterse og stram		X		
Luftfilter	Rengør	X			
	Udskift			X	Hver 6. måned
Cylindribber og ventilationsåbninger krumtaphus	Rengør		X		
Startsnor	Undersøg: skader og slitage		X		
	Udskift			X	
Tændrør	Check elektrodeafstanden		X		
	Udskift			X	Hver 6. måned
Transmissionsolie	Niveauekontrol	X			
	Udskift				Hver 500. time
Batteri	Genoplad				Efter hver

TABULKA ÚDRŽBY

Uvědomte si prosím, že následující intervaly údržby platí pouze pro běžné pracovní podmínky. Je-li vaše denní práce náročnější než běžná, musí se intervaly údržby příslušně zkrátit.		Před každým použitím	Každý měsíc	Při poškození nebo závadě	Podle potřeby
Celý stroj	Kontrola: průsak, prasknutí, opotřebení	X			
Kontroly: spínač, startér, páčka akceleračního a páčka aretace akceleračního	Kontrola činnosti	X			
Palivová nádrž	Kontrola: úniky, trhliny, opotřebení	X			
Palivový filtr	Kontrola a čištění		X		
	Výměna filtračního prvku			X	Každých 6 měsíců
Nářadí	Kontroly: poškození a opotřebení	X			
	Vyměnit			X	
Spojka	Zkontrolovat: (Nástroj se nesmie otáčať při uvolněné uvolňovací páce)		X		
	Vyměnit			X	
Všechny přístupné šrouby a matice (mimo šroubů na karburátoru)	Zkontrolovat a dotáhnout		X		
Vzduchový filtr	Vyčistit	X			
	Vyměnit			X	Každých 6 měsíců
Žebra válce a štrbiny v krytu spouštěče	Vyčistit		X		
Startovací lanko	Kontroly: poškození a opotřebení		X		
	Vyměnit			X	
Svíčka	Zkontrolovat vzdálenost elektrod		X		
	Vyměnit			X	Každých 6 měsíců
Převodový olej	Kontrola hladiny	X			
	Vyměnit				Každých 500 hodin
Akumulátorová baterie	Dobít				Po každém odstavení

TABULKA ÚDRŽBY

Nezabudnite, prosím, že nasledujúce intervaly údržby sa aplikujú iba pri bežných podmienkach prevádzky. Ak je vaša každodenná práca namáhavejšia vzhľadom na bežné podmienky, treba intervaly údržby primerane skrátiť.		Pred každým použitím	Mesačne	Pri poškodení alebo poruche	Podľa potreby
Celé strojové zariadenie	Kontrola: úniky, praskliny a opotrebovanie	X			
Kontroly: vypínač, startér, páčka akceleračního a páčka zastavenia akceleračního	Kontrola fungovania	X			
Palivová nádrž	Kontrola: úniky, štrbiny a opotrebovanie	X			
Palivový filtr	Skontrolovať a vyčistiť		X		
	Vymeniť filtračný prvok			X	Každých 6 mesiacov
Pomôcky	Kontrola: poškodenie a opotrebovanie	X			
	Vymeniť			X	
Spojka	Kontrola: (Nástroj sa nesmie otáčať po uvoľnení páčky)		X		
	Vymeniť			X	
Všetky přístupné skrutky a matice (okrem skrutiek karburátoru)	Skontrolovať a utiahnuť		X		
Vzduchový filtr	Vyčistiť	X			
	Vymeniť			X	Každých 6 mesiacov
Rebrá valca a štrbiny krytu štartéra	Vyčistiť		X		
Štartovacie lanko	Kontrola: poškození a opotrebovanie		X		
	Vyměnit			X	
Sviečka	Skontrolovať vzdialenosť elektrod		X		
	Vymeniť			X	Každých 6 mesiacov
Olej prevodovky	Kontrola hladiny	X			
	Vyměnit				Každých 500 hodin
Akumulátor	Nabiť				Vždy po uskladnení

RESOLUÇÃO DE PROBLEMAS

 **ATENÇÃO:** parar sempre a unidade e desligar a vela antes de efectuar todos os testes correctivos recomendados na tabela abaixo, excepto se for necessário o funcionamento da unidade.

Quando forem verificadas todas as possíveis causas e o problema não for resolvido, consultar um Centro de Assistência Autorizado. Caso se verifique um problema que não esteja listado nesta tabela, consultar um Centro de Assistência Autorizado.

PROBLEMA	CAUSAS POSSÍVEIS	SOLUÇÃO
O motor não arranca ou desliga-se passados poucos segundos do arranque. (Assegure-se que o interruptor está na posição "ON")	1. Não faz faísca 2. Falta de combustível	1. Verificar a faísca da vela. Se não existir faísca, repetir o teste com uma vela nova. 2. Verifique o nível de combustível, a limpeza do filtro de ar e o fecho das torneiras de combustível
O motor arranca, mas não acelera correctamente ou não funciona correctamente a velocidade elevada.	O carburador deve ser regulado.	Contactar um Centro de Assistência Autorizado para afinar o carburador.
O motor não atinge a velocidade plena e/o emite fumo excessivo.	1. Filtro de ar sujo. 2. O carburador deve ser regulado.	1. Limpar; ver as instruções no capítulo Manutenção do filtro de ar. 2. Contactar um Centro de Assistência Autorizado para regular o carburador.
O motor arranca, roda e acelera, mas não mantém o mínimo.	O carburador deve ser regulado.	Contactar um Centro de Assistência Autorizado para afinar o carburador.
Quebra prematura das ferramentas	Terreno pedregoso	Exploração preventiva do terreno
Ruído da máquina ou da caixa de velocidades	1. Ferramentas danificadas ou desapertadas 2. Caixas de protecção desapertadas 3. Lubrificação insuficiente	1. Fixe as ferramentas 2. Aperte os parafusos 3. Reponha o nível do óleo
Vibrações anómalas	1. Ferramentas danificadas 2. Elementos desapertados	1. Substitua 2. Aperte
O motor de arranque não liga o motor	Bateria descarregada	Carregue a bateria

REMEDIEREA PROBLEMELOR

 **ATENȚIE:** opriți întotdeauna aparatul și deconectați bujia înainte de a efectua toate probele de corectare recomandate în tabelul de mai jos, în afară de cazurile în care este necesară funcționarea aparatului.

Dacă ați verificat toate cauzele posibile, dar problema nu este rezolvată, consultați un Centru de Asistență Autorizat. Dacă apare o problemă care nu este indicată în acest tabel, consultați un Centru de Asistență Autorizat.

PROBLEMĂ	CAUZE POSIBILE	SOLUȚIE
Motorul nu pornește sau se oprește la câteva secunde după pornire. (Asigurați-vă că întrerupătorul este în poziția "ON")	1. Nu se produce scânteie. 2. Lipsește carburantul.	1. Controlați scânteia bujiei. Dacă nu prezintă scânteie, repetați testul cu o bujie nouă. 2. Verificați nivelul carburantului, curățenia filtrului de aer și închiderea robinetelor de carburant.
Motorul pornește, dar nu accelerează corect sau nu funcționează corect la viteză mare.	Carburatorul trebuie reglat.	Contactați un Centru de Asistență Autorizat pentru a regla carburatorul.
Motorul nu atinge viteza maximă și / sau scoate prea mult fum.	1. Filtu de aer murdar. 2. Carburatorul trebuie reglat.	1. Curățați: vezi instrucțiunile din capitolul Întreținerea filtrului de aer. 2. Contactați un Centru de Asistență Autorizat pentru a regla carburatorul.
Motorul pornește, funcționează și accelerează, dar nu menține ralantiul.	Carburatorul trebuie reglat.	Contactați un Centru de Asistență Autorizat pentru a regla carburatorul.
Defectarea precoce a instrumentelor de lucru	Teren pietros	Inspectarea preliminară a terenului
Mașina sau cutia de viteze sunt excesiv de zgomotoase	1. Instrumente de lucru (lame) defecte sau slăbite 2. Carterele de protecție sunt slăbite 3. Lubrifiere insuficientă	1. Fixați instrumentele de lucru 2. Strângeți șuruburile 3. Completați uleiul până ajunge la nivelul corect
Vibrații anormale	1. Instrumente de lucru defecte 2. Elemente slăbite	1. Schimbați 2. Strângeți
Demarorul nu pornește motorul	Baterie descărcată	Încărcați bateria

PROBLEM GİDERME



DİKKAT: ünitenin çalıştırılmasının istenilmesi haricinde, aşağıdaki tabloda önerilen tüm düzeltici testleri gerçekleştirmeden önce daima üniteyi durdurunuz ve bujinin bağlantısını kesiniz.

Olası tüm sebepler kontrol edildikten sonra halen problemin giderilememesi halinde, bir Yetkili Servise danışınız. Bu tabloda listelenenlerden farklı bir problemin tespit edilmesi halinde, bir Yetkili Servise danışınız.

PROBLEM	OLASI SEBEPLER	ÇÖZÜM
Motor çalışmıyor veya çalıştıktan birkaç saniye sonra kapanıyor. (Çalıştırma düğmesinin "ON" konumunda olduğundan emin olunuz)	1. Kıvılcım yoktur 2. Yakıt eksikliği	1. Bujinin kıvılcımını kontrol ediniz. Kıvılcım yoksa, testi yeni bir buji ile tekrarlayınız. 2. Yakıt seviyesini, hava filtresinin temizliğini ve yakıt musluklarının kapandığını kontrol edin
Motor çalışmaya başlıyor fakat düzgün şekilde hızlanmıyor veya yüksek hızda düzgün çalışmıyor.	Karbüratörün ayarlanması gerekiyordur.	Karbüratörü ayarlamak için bir Yetkili Servis ile temas kurunuz.
Motor tam hıza ulaşmıyor ve / veya aşırı miktarda duman çıkıyor.	1. Hava filtresi kirlidir. 2. Karbüratörün ayarlanması gerekiyordur.	1. Temizleyiniz; Bakım - hava filtresi bölümündeki talimatları okuyunuz. 2. Karbüratörü ayarlamak için bir Yetkili Servis ile temas kurunuz.
Motor çalışıyor, dönüyor ve hızlanıyor fakat rölantiye girmiyor.	Karbüratörün ayarlanması gerekiyordur.	Karbüratörü ayarlamak için bir Yetkili Servis ile temas kurunuz.
Aletlerin erken bozulması	Arazi taşlıdır	Arazide tedbir amaçlı keşif yapılmalıdır
Makinede veya viteste ses	1. Aletler hasarlıdır veya gevşemiştir 2. Koruyucukarterlergevşemiştir 3. Yağlama yetersizdir	1. Aletleri sabitleyiniz 2. Cıvataları sıkılayınız 3. Yağı, uygun seviyesine kadar doldurunuz
Anormal titreşimler	1. Aletler hasarlıdır 2. Elemanlar gevşemiştir	1. Değiştiriniz 2. Sıkılayınız
Marş motoru, motoru çalıştırmıyor	Akünün şarjı bitmiş	Aküyü şarj edin

PROBLEMLÖSNING



PAS PÅ: Stop altid enheden og afbryd tændrøret, før du udfører alle anbefalede, korrigerende tests i nedenstående tabel, bortset fra når maskinens drift er påkrævet.

Når alle mulige årsager er checket, og problemet er ikke løst, kontakt da et autoriseret servicecenter Hvis der opstår et problem, der ikke er vist i denne tabel, bør du kontakte et autoriseret servicecenter.

PROBLEM	MULIGE ÅRSAGER	LØSNING
Motoren vil ikke starte eller slukker efter kun et par sekunder efter starten. (Sørg for at kontakten er i position "ON")	1. Der er ingen gnist. 2. Mangel på brændstof.	1. Kontrollér gnisten i tændrøret. Hvis ikke der er gnist, gentages testen med et nyt tændrør. 2. Kontrollér brændstofstand, luftfilterets rengøring og brændstofhanens lukning.
Motoren starter, men accelererer ikke korrekt eller kører ikke korrekt ved høj hastighed.	Karburatoren skal justeres.	Kontakt et autoriseret servicecenter for justering af karburatoren.
Motoren når ikke op på fuld hastighed og / eller udsender overdreven røg.	1. Luftfilter snavset. 2. Karburatoren skal justeres.	1. Rengør: Se anvisningerne i afsnittet Vedligeholdelse af luftfilter. 2. Kontakt et autoriseret servicecenter for justering af karburatoren.
Motoren start, drejer og accelererer, men holder ikke minimumsfarten.	Karburatoren skal justeres.	Kontakt et autoriseret servicecenter for justering af karburatoren.
For tidligt brud på redskaberne	Stenet terræn	Forebyggende inspektion af terrænet
Støj fra maskine eller gear	1. Beskadigede eller løse redskaber 2. Løse beskyttelseskærme 3. Dårlig smøring	1. Fastgør redskaberne 2. Stram boltene 3. Påfyld olie til niveau
Unormale vibrationer	1. Beskadigede redskaber 2. Løse dele	1. Udskift 2. Stram
Startmotoren starter ikke motoren	Batteri afladet	Oplad batteri

ŘEŠENÍ PROBLÉMŮ

 **POZOR: jednotku vždy vypněte a odpojte zapalovací svíčku, než začnete provádět kontroly doporučené v tabulce, mimo případy, kdy se vyžaduje jednotka v činnosti.**

Když byly zkontrolovány všechny možné příčiny a problém nebyl vyřešen, spojte se s autorizovaným servisním střediskem. Když zjistíte problém, který nebyl uveden v tabulce, spojte se s autorizovaným servisním střediskem.

PROBLÉM	MOŽNÉ PŘÍČINY	ŘEŠENÍ
Motor nelze nastartovat nebo zhasne několik sekund po nastartování. (Ujistěte se, že spínač je v poloze "ON")	1. Zapalování nedává jiskru. 2. Nedostatek paliva.	1. Zkontrolujte jiskru svíčky. Není-li jiskra, opakujte zkoušku novou svíčkou. 2. Zkontrolujte hladinu paliva, čistotu vzduchového filtru a zavření palivových ventilů.
Motor se rozjede, ale nezrychluje správně nebo nefunguje správně i při vysokých rychlostech.	Karburátor se musí seřídit.	Spojte se s autorizovaným servisním střediskem pro seřízení karburátoru.
Motor nedosáhne plných otáček a/nebo příliš kouří.	1. Znečištěný vzduchový filtr. 2. Karburátor se musí seřídit.	1. Čištění: viz pokyny v kapitole Údržba vzduchového filtru. 2. Spojte se s autorizovaným servisním střediskem pro seřízení karburátoru.
Motor nastartuje, funguje a zrychluje, ale nedrží si volnoběžné otáčky.	Karburátor se musí seřídit.	Spojte se s autorizovaným servisním střediskem pro seřízení karburátoru.
Předčasné zlomení nástrojů	Kamenitý terén	Předem zkontrolovat terén
Hlučnost stroje nebo převodovky	1. Poškozené nebo povolené nástroje 2. Uvolněné ochranné kryty 3. Nedostatečné mazání	1. Nástroje dotáhněte 2. Dotáhněte šrouby 3. Dolijte olej po označenou hladinu
Nezvyklé vibrace	1. Poškozené nástroje 2. Uvolněné prvky	1. Vyměnit 2. Dotáhnout
Motorek spouštěče nenastartuje motor	Vybitý akumulátor	Nabít akumulátor

ODSTRAŇOVANIE PROBLÉMOV

 **POZOR: jednotku vždy zastavte a odpojte sviečku, až potom urobte všetky nápravné opatrenia podľa tabuľky dolu, samozrejme okrem tých, pri ktorých sa vyžaduje, aby bola jednotka v chode.**

Ak sa vám nepodarilo problém odstrániť ani po overení všetkých príčin, obráťte sa na autorizované servisné stredisko. Ak príčina problému nie je uvedená v tejto tabuľke, obráťte sa na autorizované servisné stredisko.

PROBLÉM	MOŽNÉ PŘÍČINY	NÁPRAVA
Motor sa nenašartuje alebo zhasne už po niekoľkých sekundách po našartovaní. (Uistite sa, že vypínač je v polohe „ON“)	1. Nevzniká iskra. 2. Chýba palivo.	1. Skontrolujte iskru sviečky. Ak sviečka nevydáva iskru, zopakujte test s novou sviečkou. 2. Skontrolujte hladinu paliva, čistotu vzduchového filtra a uzatvorenie kohútikov paliva.
Motor sa našartuje, ale nezrychluje alebo pri vysokej rýchlosti nefunguje správne.	Treba nastaviť karburátor.	Zavolajte autorizovaný servis, aby vám nastavili karburátor.
Motor nedosiahne plnú rýchlosť a / alebo veľmi dymí.	1. Špinavý vzduchový filter. 2. Treba nastaviť karburátor.	1. Vyčistiť: pozrite pokyny v kapitole Údržba vzduchového filtra. 2. Zavolajte autorizovaný servis, aby vám nastavili karburátor.
Motor sa našartuje, otáča sa a zrychľuje, ale pri minime zhasne.	Treba nastaviť karburátor.	Zavolajte autorizovaný servis, aby vám nastavili karburátor.
Predčasné poškodenie nástrojov	Kamenitý terén	Preventívna kontrola terénu
Hlučnosť stroja alebo prevodovky	1. Poškodené alebo uvoľnené nástroje 2. Uvoľnené ochranné kryty 3. Slabé mazanie	1. Upevnite nástroje 2. Utiahnite svorníky 3. Doplníte olej do správnej hladiny
Anomálne vibrácie	1. Poškodené nástroje 2. Uvoľnené prvky	1. Vymeniť 2. Utiahnuť
Štartovací motorček nenašartuje motor	Akumulátor je vybitý	Nabite akumulátor

Português	Ελληνικά	Türkçe								
CERTIFICADO DE GARANTIA	ΕΓΓΥΗΣΗ	GENEL GARANTİ ŞARTLARI								
<p>Este aparelho foi projectado e fabricado em conformidade com os critérios mais avançados da tecnologia actual. A empresa fabricante oferece uma garantia sobre os seus produtos de 24 meses, a partir da data de aquisição para utilização privada e actividades de tempos livres. A garantia é limitada a 12 meses no caso de uso profissional.</p> <p>Condições gerais de garantia</p> <p>1) A garantia inicia a partir do momento de compra. O fabricante, mediante a rede de assistência técnica, substituirá gratuitamente os defeitos causados pela não conformidade do material, processo de fabrico e produção. A garantia não anula os direitos legais previstos pelo Código civil contra as consequências derivadas de defeitos ou vícios do aparelho.</p> <p>2) O pessoal técnico intervirá o mais rápido possível compativelmente com as próprias exigências de organização.</p> <p>3) Para requerer a assistência durante o período de garantia, é preciso exhibir ao pessoal autorizado o certificado de garantia abaixo ilustrado preenchido plenamente, carimbado pelo revendedor e a respectiva factura ou recibo, qual comprovante da data de compra.</p> <p>4) A garantia decai nos seguintes casos: - Falta evidente de manutenção; - Utilização imprópria do produto ou alterações do mesmo; - Utilização de lubrificantes ou combustíveis impróprios; - Utilização de sobresselentes ou acessórios não originais; - Intervenções efectuadas por pessoal não autorizado;</p> <p>5) O fabricante exclui do período de garantia os materiais de consumo e os órgãos sujeitos ao desgaste normal derivado da utilização do aparelho.</p> <p>6) A garantia exclui as intervenções de actualização e de melhorias do aparelho.</p> <p>7) A garantia não inclui pôr em ponto o aparelho bem como as intervenções de manutenção eventualmente necessárias durante o período de garantia.</p> <p>8) Eventuais danos derivados do transporte devem ser assinalados imediatamente ao transportador; a inobservância, acarreta no decaimento da garantia.</p> <p>9) Para os motores de outras marcas (Briggs & Stratton, Subaru, Honda, Kipor, Lombardini, Kohler, etc.) montados nos nossos aparelhos, vale a garantia conferida pelos respectivos fabricantes.</p> <p>10) A garantia não inclui eventuais danos, directos ou indirectos causados a pessoas ou bens materiais derivados da inutilização da máquina por ruptura ou da suspensão obrigada da sua utilização.</p>	<p>Αυτό το μηχανήμα έχει σχεδιαστεί και κατασκευαστεί με τις πιο μοντέρνες τεχνικές παραγωγής. Η κατασκευάστρια Εταιρία εγγυάται για τα προϊόντα της για μια περίοδο 24 μηνών από την ημερομηνία αγοράς, για ιδιωτική και ερασιτεχνική χρήση. Η εγγύηση περιορίζεται στους 12 μήνες στην περίπτωση επαγγελματικής χρήσης.</p> <p>Γενικοί όροι της εγγύησης</p> <p>1) Η ισχύς της εγγύησης αρχίζει από την ημερομηνία αγοράς. Ο κατασκευαστής μέσω του δικτύου πώλησης και τεχνικής εξυπηρέτησης αντικαθιστά δωρεάν τα ελαττωματικά εξαρτήματα που οφείλονται σε υλικό, επεξεργασία και παραγωγή. Η εγγύηση δεν στερεί στον αγοραστή τα νομικά δικαιώματα που προβλέπονται από τον αστικό κώδικα όσον αφορά τις επιπτώσεις των ατελειών ή των ελαττωμάτων που προκλήθηκαν από το αγορασμένο προϊόν.</p> <p>2) Το τεχνικό προσωπικό ία επέμβει το συντομότερο δυνατό μέσα στα χρονικά όρια που επιτρέπουν οι οργανωτικές απαιτήσεις.</p> <p>3) Για τεχνική υποστήριξη κατά την περίοδο εγγύησης είναι απαραίτητο να επιδείξετε στο εξουσιοδοτημένο προσωπικό το παρακάτω πιστοποιητικό εγγύησης σφραγισμένο από το κατάστημα πώλησης, πλήρως συμπληρωμένο και να συνοδεύεται από τιμολόγιο αγοράς ή νόμιμη απόδειξη που να αποδεικνύει την ημερομηνία αγοράς.</p> <p>4) Η εγγύηση παύει να ισχύει σε περίπτωση: - Εμφανούς απουσίας συντήρησης. - Λανθασμένης χρήσης του προϊόντος ή επεμβάσεων. - Ακατάλληλων λιπαντικών ή καυσίμου. - Χρήσης μη γνήσιων ανταλλακτικών ή αξεσουάρ. - Επεμβάσεων που έγιναν από μη εξουσιοδοτημένο προσωπικό.</p> <p>5) Ο κατασκευαστής δεν καλύπτει με την εγγύηση τα αναλώσιμα υλικά και τα εξαρτήματα που υπόκεινται φυσιολογική φθορά κατά τη λειτουργία.</p> <p>6) Η εγγύηση αποκλείει τις επεμβάσεις ενημέρωσης και βελτίωσης του προϊόντος.</p> <p>7) Η εγγύηση δεν καλύπτει τη ρύμιση και τις επεμβάσεις συντήρησης που μπορεί να λάβουν χώρα κατά την περίοδο εγγύησης.</p> <p>8) Ενδεχόμενες ζημιές που προκλήθηκαν κατά τη μεταφορά πρέπει να αναφερθούν άμεσα στο μεταφορέα διαφορετικά παύει η ισχύς της εγγύησης.</p> <p>9) Για τους κινητήρες άλλων κατασκευαστών (Briggs & Stratton, Subaru, Honda, Kipor, Lombardini, Kohler, κλπ.) που είναι εγκατεστημένοι στα μηχανήματά μας, ισχύει η εγγύηση που χορηγείται από τον κατασκευαστή του κινητήρα.</p> <p>10) Η εγγύηση δεν καλύπτει ενδεχόμενες ζημιές, άμεσες ή έμμεσες, που ία προκληθούν σε άτομα ή αντικείμενα από βλάβες του μηχανήματος ή παρατεταμένη εξαναγκασμένη διακοπή στη χρήση αυτού.</p>	<p>1) Garanti süresi, malın teslim tarihinden itibaren başlar ve 2 (iki) yıldır.</p> <p>2) Malın bütün parçaları dahil olmak üzere tamamı garanti kapsamındadır.</p> <p>3) Malın ayıplı olduğunun anlaşılması durumunda tüketici, 6502 sayılı Tüketicinin Korunması Hakkında Kanun'un 11. maddesinde yer alan; a) Sözleşmeden dönme, b) Satış bedelinden indirim isteme, c) Ücretsiz onarılmasını isteme, d) Satılanın ayıpsız bir misli ile değiştirilmesini isteme, haklarından birini kullanabilir.</p> <p>4) Tüketicinin bu haklardan ücretsiz onarım hakkını seçmesi durumunda satıcı; işçilik masrafı, değiştirilen parça bedeli ya da başka herhangi bir ad altında hiçbir ücret talep etmeksizin malın onarımını yapmak veya yaptırmakla yükümlüdür. Tüketici ücretsiz onarım hakkını üretici veya ithalatçıya karşı da kullanabilir. Satıcı, üretici ve ithalatçı tüketicinin bu hakkını kullanmasından müteselsilen sorumludur.</p> <p>5) Tüketicinin, ücretsiz onarım hakkını kullanması halinde malın; • Garanti süresi içinde tekrar arızalanması, • Tamiri için gereken azami sürenin aşılması, • Tamirinin mümkün olmadığının, yetkili servis istasyonu, satıcı, üretici veya ithalatçı tarafından bir raporla belirlenmesi durumlarında; Tüketici malın bedel iadesini, ayır oranında bedel indirimi veya imkân varsa malın ayıpsız misli ile değiştirilmesini satıcıdan talep edebilir. Satıcı, tüketicinin talebini reddedemez. Bu talebin yerine getirilmemesi durumunda satıcı, üretici ve ithalatçı müteselsilen sorumludur.</p> <p>6) Malın tamir süresi 20 iş gününü geçemez. Bu süre, garanti süresi içerisinde mala ilişkin arızanın yetkili servis istasyonuna veya satıcıya bildirim tarihi tarihinde, garanti süresi dışında ise malın yetkili servis istasyonuna teslim tarihinden itibaren başlar. Malın arızasının 10 iş günü içerisinde giderilememesi halinde, üretici veya ithalatçı; malın tamiri tamamlanıncaya kadar, benzer özelliklere sahip başka bir malı tüketicinin kullanımına tahsis etmek zorundadır. Malın garanti süresi içerisinde arızalanması durumunda, tamirde geçen süre garanti süresine eklenir.</p> <p>7) Malın kullanma kılavuzunda yer alan hususlara aykırı kullanılmasından kaynaklanan arızalar garanti kapsamı dışındadır.</p> <p>8) Tüketici, garantiden doğan haklarının kullanılmasında ilgili olarak çıkabilecek uyuşmazlıklarda yerleşim yerinin bulunduğu veya tüketici işleminin yapıldığı yerdeki Tüketici Hakem Heyetine veya Tüketici Mahkemesine başvurabilir.</p> <p>9) Satıcı tarafından bu Garanti Belgesinin verilmemesi durumunda, tüketici Gümrük ve Ticaret Bakanlığı Tüketicinin Korunması ve Piyasa Gözetimi Genel Müdürlüğü'ne başvurabilir.</p>								
<p>MODELO - MONTELO</p> <hr/> <p>SERIAL No</p> <p>ΔΙΑΔΟΧΙΚΟΣ ΑΡΙΘΜΟΣ</p> <hr/> <p>COMPRADOR - ΑΓΟΡΑΣΜΕΝΟ ΑΜΟ ΤΟΝ ΚΙΠΟ</p> <hr/> <hr/> <hr/>	<p>DATA - ΗΜΕΡΟΜΗΝΙΑ</p> <hr/> <hr/> <p>DISTRIBUIDOR - ΚΑΤΑΣΤΗΜΑ ΠΩΛΗΣΗΣ</p> <hr/> <hr/>	<p>ÜRETİCİ FİRMANIN</p> <p>ÜNVANI: EMAM S.PA ADRESİ: Via E. Fermi, 4 - 42011 Bagnolo in Piano (Reggio Emilia) ITALYA WEB: www.emak.it TEL/FAX: +390522951555 E-mail: info@emak.it</p> <p>İTHALATÇI FİRMANIN</p> <p>ÜNVANI: SEMAK MAKİNA TİC. VE SAN. A.Ş. MERKEZ ADRESİ: GEBZE GÜZELLER O.S.B. İNÖNÜ MAH. ASIK VEYSEL SOK. NO:2 GEBZE /KOCAELİ - TÜRKİYE WEB: www.semak.com.tr E-mail: info@semak.com.tr</p> <p>SERVİS İSTASYONUNUN</p> <table border="1"> <thead> <tr> <th>ÜNVANI</th> <th>ADRESİ</th> <th>YETKİLİSİ</th> <th>TEL/FAX</th> </tr> </thead> <tbody> <tr> <td>SEMAK MAKİNA TİC. VE SAN. A.Ş.</td> <td>GEBZE GÜZELLER ORGANİZE SANAYİ BÖLGESİ İNÖNÜ MAH. ASIK VEYSEL SOK. NO:2 GEBZE /KOCAELİ - TÜRKİYE</td> <td>SELİM KELES</td> <td>0262 723 2900 / 0262 723 2929</td> </tr> </tbody> </table>	ÜNVANI	ADRESİ	YETKİLİSİ	TEL/FAX	SEMAK MAKİNA TİC. VE SAN. A.Ş.	GEBZE GÜZELLER ORGANİZE SANAYİ BÖLGESİ İNÖNÜ MAH. ASIK VEYSEL SOK. NO:2 GEBZE /KOCAELİ - TÜRKİYE	SELİM KELES	0262 723 2900 / 0262 723 2929
ÜNVANI	ADRESİ	YETKİLİSİ	TEL/FAX							
SEMAK MAKİNA TİC. VE SAN. A.Ş.	GEBZE GÜZELLER ORGANİZE SANAYİ BÖLGESİ İNÖNÜ MAH. ASIK VEYSEL SOK. NO:2 GEBZE /KOCAELİ - TÜRKİYE	SELİM KELES	0262 723 2900 / 0262 723 2929							
<p>Não enviar! Anexe apenas em caso de pedido de assistência técnica. Μην το στείλετε! Επισυνάπτεται μόνο σε περίπτωση αίτησης τεχνικής εγγύησης.</p>										

Dansk	Česky	Slovensky
GARANTICERTIFIKAT	ZÁRUČNÍ LIST	ZÁRUČNÝ LIST
<p>Denne maskine er fremstillet under anvendelse af den nyeste produktionsteknik. Producenten giver garanti for sine produkter i en periode på fireogtyve (24) måneder fra købsdatoen i forbindelse med privat/hobbybrug. Garantien er begrænset til seks (6) måneder ved professionel brug og til tre (3) måneder i forbindelse med udlejningsbrug.</p> <p>Generelle garantibetingelser</p> <ol style="list-style-type: none"> Garantien gælder fra købsdatoen. Producenten udskifter gennem sit net af forhandlere og serviceværksteder gratis de defekte dele, der skyldes materialefejl, forarbejdnings- eller fabriktionsfejl. Garantien berøver ikke køberen dennes lovmæssige rettigheder i forbindelse med konsekvenserne af defekter eller fejl i den købte genstand. Det tekniske personale vil yde assistance så hurtigt, som det er praktisk muligt. For at opnå assistance under garantien skal man til personale med autorisation til at godkende service fremvisse nedenstående garanticertifikat stemplet af forhandleren og behørigt udfyldt i alle felter samt dateret købsfaktura eller kvittering. Garantien bortfalder i tilfælde af: <ul style="list-style-type: none"> Åbenlys manglende vedligeholdelse. Ukorrekt brug af produktet eller ændringer. Brug af uegnede smøremidler eller brændstoffer. Brug af uoriginale reservedele eller ekstraudstudsdele. Indgreb foretaget af uautoriseret personale. Garantien dækker ikke forbrugsstoffer samt dele, der er udsat for normalt slid ved brug. Garantien dækker ikke eventuel forberedelse eller servicearbejde i garantiperioden. Eventuelle transportskader skal straks meddeles til speditøren, i modsat fald bortfalder garantien. For motorer af andre mærker (Briggs & Stratton, Subaru, Honda, Kipor, Lombardini, Kohler, osv.) monteret på vores motorsave gælder garantien fra producenten af motorerne. Garantiendækker ikke eventuelle skader, direkte eller indirekte, påført personer eller ting på grund af maskinfejl eller som konsekvens af længerevarende stilstand af maskinen grundet nævnte fejl. 	<p>Tento stroj byl navržen a vyroben s pomocí nejmodernějších výrobních technik. V případě soukromého použití nebo pro hobby poskytuje výrobce záruku na své výrobky v trvání 24 měsíců od data zakoupení. Servis v České republice a na Slovensku provádí firma MOUNTFIELD ve svých prodejnách, specializovaných servisních střediscích a přes své dealery. V případě profesionálního používání je záruka omezena na 12 měsíců.</p> <p>Všeobecné záruční podmínky</p> <ol style="list-style-type: none"> Záruka platí ode dne zakoupení výrobku. Výrobní podnik zdarma vyměňuje prostřednictvím obchodní a servisní sítě vadné díly, jejichž vada byla způsobena materiálem, zpracováním nebo výrobou. Záruka nezabavuje kupujícího zákonných práv, které mu náležejí podle občanského zákoníku, a které se vztahují na důsledky defektů nebo vad způsobených prodaným výrobkem. Techničtí pracovníci provedou požadovaný zákrok co nejdříve v rámci daných časových možností. Při žádosti o opravu v záruce je nutné předložit oprávněnému pracovníkovi dále uvedené a úplně vyplněný záruční list orazítovaný prodejcem spolu s nákupní fakturou nebo platným dokladem o zakoupení s datem nákupu. Záruka propadá v případě <ul style="list-style-type: none"> zjevného zanedbání údržby nevhodného používání výrobku nebo jeho poškození použití nevhodných maziv nebo paliv použití jiných než originálních náhradních dílů zásahů prováděných neoprávněnými pracovníky Záruka se podle výrobce nevztahuje na materiály, které se opotřebovávají, a na části vystavené běžnému opotřebování Záruka se nevztahuje na zásahy týkající se modernizace a vylepšování výrobku. Záruka se nevztahuje na seřizování a údržbové práce, i když jsou prováděné v době záruky. Případné škody způsobené při dopravě musí být ihned oznámeny dopravci, jinak záruka propadá. Pro motory jiných značek (Briggs & Stratton, Subaru, Honda, Kipor, Lombardini, Kohler apod.), namontované na našich strojích, platí záruka poskytnutá příslušnými výrobci motorů. Záruka senetýká případných škod, přímých či nepřímých, způsobených osobám nebo na věcech poruchou výrobku nebo vyplývajících z dlouhodobého nuceného odstavení tohoto výrobku. 	<p>Toto strojové zariadenie bolo navrhnuté a realizované pomocou najmodernejších výrobných techník. Výrobca poskytuje na svoje výrobky 24 mesačnú záruku od dátumu nákupu v prípade používania súkromnými osobami a pri používaní vo voľnom čase. V prípade profesionálneho používania je záruka obmedzená na 12 mesiacov.</p> <p>Všeobecné záručné podmienky</p> <ol style="list-style-type: none"> Záruka sa uplatňuje od dátumu nákupu Výrobca, prostredníctvom predajnej siete a technického servisu, bezplatne vymení časti, ktoré sú chybné v dôsledku chyby materiálu, opracovania alebo výroby. Záruka neuberá kupujúcemu právne nároky vyplývajúce z občianskeho zákonníka v prípade chýb alebo kazov spôsobených predanou vecou. Technický personál zasiahne čo najrýchlejšie v časových lehotách, ktoré mu umožní organizačné požiadavky K žiadosti o záručnú opravu treba predložiť oprávnenému personálu nižšie uvedené záručný list opečiatkovaný predajcom, vyplnený vo všetkých častiach a doplnený nákupnou faktúrou alebo pokladničným blokom, povinným na daňové účely, na ktorom je uvedený dátum nákupu Záruka sa neuplatňuje v prípade <ul style="list-style-type: none"> Zjavnej absencie údržby, Nesprávneho používania výrobku alebo jeho poškodenia, Použitia nevhodných mazadiel alebo pohonných látok, Použitia neoriginálnych náhradných súčiastok alebo doplnkov, Zásahov vykonaných neoprávnenými osobami. Výrobca vyníma zo záruky spotrebné materiály a súčasti, ktoré podliehajú bežnému funkčnému opotrebeniu Záruka sa nevztahuje na zásahy modernizácie alebo vylepšenia výrobku Záruka nepokrýva nastavovanie a údržbu, ktoré by mali byť potrebné počas záručnej lehoty Případné škody spôsobené prepravou musia byť ihned nahlásené prepravcovi, inak záruku nemožno uplatniť Na motory ostatných značiek (Briggs & Stratton, Subaru, Honda, Kipor, Lombardini, Kohler atď.), namontované na naše stroje, sa vztahuje záruka poskytnutá výrobcami motorů. Záruka nepokrýva prípadné škody, priame alebo nepriame, spôsobené osobám alebo na veciach poruchami prístroja alebo ktoré sú následkom núteného predĺženého pozastavenia jeho používania

MODEL SERIE Nr. _____ KØBT AF _____	DATO FORHANDLER <div style="border: 1px solid black; height: 100px; width: 100%;"></div>	MODEL - MODEL VÝROBNÍ Č. SÉRIOVÉ Č. _____ KUPUJÍCÍ - KÚPENÉ P. _____ 	DATUM - DÁTUM PRODEJCE - PREDAJCA <div style="border: 1px solid black; height: 100px; width: 100%;"></div>
Skal ikke sendes! Bilægges i tilfælde af garantiindgreb.		Nezasílat! Priložte pouze při případném vyžádání záručního servisu. Neposielajte! Priložte iba k prípadnej žiadosti o technický servis.	

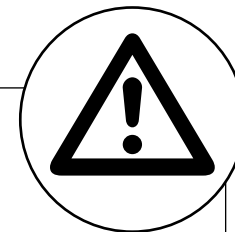

- P** **ATENÇÃO:** Este manual deve acompanhar o aparelho durante toda a sua vida.
- RO** **ATENȚIE!** – Acest manual trebuie să însoțească aparatul pe parcursul întregii sale durate de viață.
- TR** **DİKKAT** - Bu kılavuz, kullanım ömrü süresince makinenin yanında bulundurulmalıdır.
- DK** **PAS PÅ** – Denne vejledning skal følge motorsaven i hele dens levetid.
- CZ** **POZOR:** Tento návod musí být k dispozici u stroje po celou dobu jeho životnosti.
- SK** **POZOR:** Tento návod musí sprevádzať stroj po celú dobu jeho životnosti.