



HU **HASZNÁLATI ÉS KARBANTARTÁSI UTASÍTÁS**

SL **PRIROČNIK ZA UPORABO IN VZDRŽEVANJE**

HR **PRIRUČNIK ZA UPORABU I ODRŽAVANJE**

BG **РЪКОВОДСТВО ЗА ЕКСПЛОАТАЦИЯ И ПОДДРЪЖКА**



HU**BEVEZETŐ****EREDETI UTASÍTÁSOK**

A jelen kézikönyv figyelmes elolvasása nélkül ne kezdje el a munkát, csak így biztosítható a kaszálógépek helyes használata, és így lehet elkerülni a baleseteket. A jelen kézikönyv tartalmazza az egyes részegységek működésének magyarázatát, valamint a szükséges ellenőrzésekre és a karbantartásra vonatkozó előírásokat.

Megjegyzés. A jelen kézikönyvben található leírások és illusztrációk a gyártóra nézve nem kötelező érvényűek. A gyártó cég fenntartja a jogát arra, hogy a terméken módosításokat hajtsön végre anélkül, hogy minden alkalommal frissítene a kézikönyv tartalmát.

SL**UVOD****PREVOD ORIGINALNIH NAVODIL**

Za pravilno uporabo stroja in za preprečitev nezgod, z delom ne pričnite, ne da bi predhodno kar se da pozorno prebrali tega priročnika. V tem priročniku so predstavljena navodila za delovanje raznih delov ter navodila, ki so potrebna za kontroliranje in vzdrževanje.

OPOMBA. Ilustracije in opisi, ki se nahajajo v tem priročniku, niso v celoti zavezujoči. Podjetje si pridržuje pravico do eventualnih sprememb v priročniku, ne da bi ga moralo ob vsaki spremembi posodobiti.

HR**UVOD****PRIJEVOD ORIGINALNIH UPUTA**

Ako se želite pravilno koristiti ovom strižnom kosilicom i izbjeći nesreće, nemojte započinjati s radom prije nego što pažljivo pročitate ovaj priručnik. Ovaj priručnik sadrži pojašnjenja o radu svakog pojedinog dijela i neophodne informacije o obveznim kontrolama i radovima na održavanju.

NAPOMENA. Opisi i slike u ovom priručniku ne predstavljaju nikakvu obvezu za Proizvođača. Proizvođač pridržava pravo unošenja izmjena bez obveze ažuriranja ovog priručnika svaki put.

BG**ВЪВЕДЕНИЕ****ОРИГИНАЛНИ ИНСТРУКЦИИ**

За правилна експлоатация на косачката и избягване на инциденти не започвайте да работите преди да се прочели това ръководство с максимално внимание. Това ръководство включва описание на функционирането на различните компоненти на машината, както и инструкции за извършване на проверки и поддръжка.

БЕЛЕЖКА Описанията и илюстрациите, които се съдържат в това ръководство, не са строго задължаващи. Фирмата производител си запазва правото да прави евентуални изменения без да е задължена да актуализира всеки път това ръководство.

**FIGYELEM!!!****HALLÁSKÁROSODÁSI KOCKÁZAT**

NORMÁL HASZNÁLAT ESETÉN
A GÉPKEZELŐ SZÁMÁRA NAPI ÉS EGY FŐRE
SZÁMÍTOTT HANGERŐ ELÉRHETI ÉS
MEGHALADHATJA AZ ALÁBBI ÉRTÉKET:

85 dB(A)**ВНИМАНИЕ!!!****ОПАСНОСТ ОТ УВРЕЖДАНЕ НА СЛУХА**

ПРИ НОРМАЛНИ УСЛОВИЯ НА ИЗПОЛЗВАНЕ
ТАЗИ МАШИНА МОЖЕ ДА ИЗЛОЖИ
ОПЕРАТОРА НА НИВО НА ЛИЧНА И ДНЕВНА
ЕКСПОЗИЦИЯ НА ШУМ, РАВНО ИЛИ
ПО-ГОЛЯМО ОТ

85 dB(A)**POZOR!!!****NEVARNOST POŠKODB SLUHA**

POD NORMALNIMI POGOJI UPORABE LAHKO TA
STROJ POVZROČI OSEBNO IN VSAKODNEVNO
IZPOSTAVLJENOST HRUPU, ENAKO ALI VEČJO

85 dB(A)**PAŽNJA!!!****RIZIK OD OŠTEĆENJA SLUHA**

U NORMALNIM UVJETIMA RADA,
OVAJ STROJ RUKOVATELJA MOŽE DOVESTI DO
RAZINE OSOBNE I DNEVNE IZLOŽENOSTI
BUCI JEDNAKE ILI VIŠE OD

85 dB(A)

HU TARTALOMJEGYZÉK

BEVEZETŐ _____	2	MOTOR LEÁLLÍTÁS _____	46
MEGFELELŐSÉGI NYILATKOZAT _____	4	SZÁLLÍTÁS _____	48
A KASZÁLÓGÉP RÉSZEGYSÉGEI _____	5	KARBANTARTÁS _____	50
SZIMBÓLUM MAGYARÁZAT ÉS BIZTONSÁGI FIGYELMEZTETÉSEK _____	6	OPCIONÁLIS TARTOZÉKOK _____	60
BIZTONSÁGI ELŐÍRÁSOK _____	10	MŰSZAKI ADATOK _____	62
ÖSSZESZERELÉS _____	14	KARBANTARTÁSI TÁBLÁZAT _____	64
BEINDÍTÁS _____	24	A PROBLÉMÁK MEGOLDÁSA _____	68
HASZNÁLAT ÉS BIZTONSÁG _____	36	GARANCIA TANÚSÍTVÁNY _____	68
BIZTONSÁGI BERENDEZÉSEK _____	44		

SL KAZALO

UVOD _____	2	USTAVITEV MOTORJA _____	46
IZJAVA O SKLADNOSTI _____	4	PREVOZ _____	48
KOMPONENTE KOSILNICE _____	5	VZDRŽEVANJE _____	50
RAZLAGA SIMBOLOV IN VARNOSTNA OPOZORILA _____	6	DODATNA OPREMA _____	60
VARNOSTNA PRAVILA _____	11	TEHNIČNI PODATKI _____	62
SESTAVLJANJE _____	14	TABELA VZDRŽEVANJA _____	64
ZAGON _____	24	ODPRAVLJANJE TEŽAV _____	66
UPORABA IN VARNOST _____	36	GARANCIJSKI LIST _____	68
VARNOSTNE NAPRAVE _____	44		

HR KAZALO

UVOD _____	2	ZAUSTAVLJANJE MOTORA _____	46
IZJAVA O SUKLADNOSTI _____	4	PRIJEVOZ _____	48
KOMPONENTE STRIŽNE KOSILICE _____	5	ODRŽAVANJE _____	50
OBJAŠNJENJE SIMBOLA I SIGURNOSNA UPOZORENJA _____	6	OPCIJSKA DODATNA OPREMA _____	60
SIGURNOSNA PRAVILA _____	12	TEHNIČKI PODACI _____	62
SASTAVLJANJE _____	14	TABLICA ODRŽAVANJA _____	65
POKRETANJE _____	24	RJEŠAVANJE PROBLEMA _____	67
UPORABA I SIGURNOST _____	36	JAMSTVENI LIST _____	68
SIGURNOSNE NAPRAVE _____	44		

BG СЪДЪРЖАНИЕ

ВЪВЕДЕНИЕ _____	2	ПРЕДПАЗНИ УСТРОЙСТВА _____	45
ДЕКЛАРАЦИЯ ЗА СЪОТВЕТСТВИЕ _____	4	СПИРАНЕ НА ДВИГАТЕЛЯ _____	47
КОМПОНЕНТИ НА МОТОРНАТА КОСАЧКАТА _____	5	ТРАНСПОРТИРАНЕ _____	49
ОБЯСНЕНИЕ НА СИМВОЛИТЕ И ПРЕДУПРЕЖДЕНИЯТА ЗА БЕЗОПАСНОСТ _____	6	ПОДДРЪЖКА _____	51
НОРМИ ЗА БЕЗОПАСНОСТ _____	13	ДОПЪЛНИТЕЛНИ АКЕСОАРИ _____	61
МОНТАЖ _____	15	ТЕХНИЧЕСКИ ДАННИ _____	62
ПРИВЕЖДАНЕ В ДЕЙСТВИЕ _____	25	ТАБЛИЦА ЗА ПОДДРЪЖКАТА _____	65
ИЗПОЛЗВАНЕ И БЕЗОПАСНОСТ _____	37	РАЗРЕШАВАНЕ НА ПРОБЛЕМИ _____	67
		СЕРТИФИКАТ ЗА ГАРАНЦИЯ _____	69

MEGFELELŐSÉGI NYILATKOZAT	IZJAVA O SKLADNOSTI	IZJAVA O SUKLADNOSTI	ДЕКЛАРАЦИЯ ЗА СЪОТВЕТСТВИЕ		
Magyar	Slovenščina	Hrvatski	Български		
Alulírott,	Podpisani,	Dolje potpisani,	Долуподписаният,		
EMAK spa via Fermi, 4 - 42011 Bagnolo in Piano (RE) ITALY					
saját felelőssége tudatában kijelenti, hogy az alábbi gép:	izjavlja s polno odgovornostjo, da stroj:	pod vlastitom odgovornošću izjavljuje da je stroj:	декларира на собствена отговорност, че машината:		
1. Fajta: kaszáló gép	1. Vrsta: kosilnica	1. Vrsta: strižna kosilica	1. Вид: косачка		
2. Márka: / Típus:	2. Znamka: / Tip:	2. Marka: / Tip:	2. Марка: / Тип:		
BERTOLINI 120 S - NIBBI FC 120 S					
3. sorozat azonosító	3. identifikacija serije	3. serijska identifikacija	3. идентифициране на серия		
B83 XXX 0001 ÷ B83 XXX 9999					
megfelel az irányelv / jogszabály és a későbbi módosítások vagy kiegészítések előírásainak:	je skladen z določbami Direktive / Uredbe in nadaljnjiimi spremembami ali dopolnili:	u skladu s odredbama Direktive/ Uredbe i naknadnim izmjenama ili dopunama:	е в съответствие с разпоредбите на директивата/регламента и последващите изменения или допълнения:		
2006/42/EC - 2014/30/EU - (EU) 2016/1628					
megfelel a rendelkezéseknek a következő harmonizált jogszabályok alapján:	je skladen z določbami naslednjih usklajenih standardov:	u skladu s odredbama sljedećih usklađenih normi:	е в съответствие със следните хармонизирани правила:		
EN 12733:2018 - EN ISO 14982:2009					

Kelt / Sestavljeno v / Izrađeno u / Произведена в: Bagnolo in piano (RE) Italy - via Fermi, 4

Dátum / Datum / Datum / Дата: 01/03/2022

A műszaki dokumentáció megtalálható a Társaság adminisztrációs székhelyén. - Műszaki Igazgatóság
Tehnična dokumentacija se hrani na upravnom sedežu. - Tehnično vodstvo
Tehnička dokumentacija je pohranjena u administrativnom sjedištu. – Tehnička uprava
Техническата документация е депозирана в административното седалище. - Техническа дирекция



Luigi Bartoli - C.E.O.

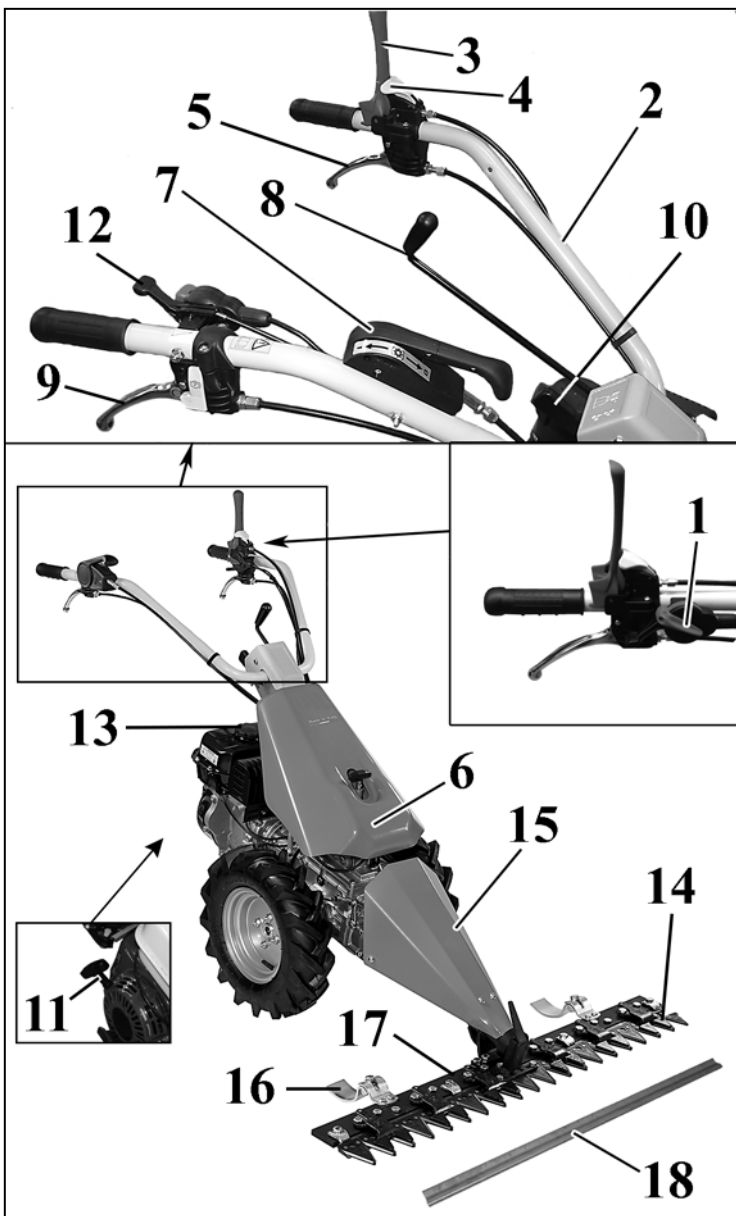

HU A KASZÁLÓGÉP RÉSZEGYSÉGEI

- | | |
|--|------------------------------|
| 1. Föld megszakító | 11. Indító markolat |
| 2. Markolat | 12. Gyorsító kar |
| 3. Gépkésző jelenlétét biztosító kar | 13. Üzemanyagtartály kupakja |
| 4. Gépkésző jelenlétét biztosító kar rögzítése | 14. Szerszámok |
| 5. Kuplungkar | 15. Rúdmozgás |
| 6. Vízszintes markolatállító kar | 16. Saru |
| 7. Kihajtótengely kapcsoló karja | 17. Kaszagerendely |
| 8. Menetfordító kar | 18. Késvédő |
| 9. Fékvezérlő kar | |
| 10. Függőleges markolatállítós | |

SL KOMPONENTE KOSILNICE

- | | |
|---|----------------------------------|
| 1. Stikalo za stik z maso | 10. Vertikalna nastavitev krmila |
| 2. Ročaj | 11. Zagonski ročaj |
| 3. Ročica prisotnosti operaterja | 12. Ročica plina |
| 4. Zapora ročice prisotnosti operaterja | 13. Čep rezervoarja za gorivo |
| 5. Ročica sklopke | 14. Delovna orodja |
| 6. Vrtljivi gumb za vodoravno nastavitev krmila | 15. Pogonski drog |
| 7. Ročica za vklop odjema moči | 16. Drsnik |
| 8. Ročica za spremembo smeri vožnje | 17. Strižna kosilnica |
| 9. Ročica za upravljanje zavore | 18. Ščitnik za rezili |

HR KOMPONENTE STRIŽNE KOSILICE

- | | |
|--|------------------------------------|
| 1. Prekidač uzemljenja | 9. Ručica za upravljanje kočnicom |
| 2. Upravljač | 10. Okomito podešavanje upravljača |
| 3. Ručica prisutnosti rukovatelja | 11. Držak za pokretanje |
| 4. Blokada ručice prisutnosti rukovatelja | 12. Ručica gasa |
| 5. Ručica spojke | 13. Čep spremnika goriva |
| 6. Okrugla ručka za vodoravno podešavanje upravljača | 14. Radni alati |
| 7. Ručica za uključivanje priključnog vratila | 15. Pomicanje kose |
| 8. Ručica invertera smjera kretanja | 16. Klizna papuča |
| | 17. Strižna kosa |
| | 18. Štitnik noževa |

BG КОМПОНЕНТИ НА КОСАЧКАТА

- | | |
|---|--|
| 1. Превключвател за запалване | спирачката |
| 2. Кормило | 10. Вертикално регулиране на кормилото |
| 3. Лост за присъствие на оператора | 11. Ръкохватка за задействане |
| 4. Заключване на лоста за присъствие на оператора | 12. Лост на ускорителя |
| 5. Лост на съединителя | 13. Капачка на резервоара за гориво |
| 6. Копче за хоризонтално регулиране на кормилото | 14. Инструменти за работа |
| 7. Лост за включване на BOM | 15. Движение на шината |
| 8. Лост за заден ход | 16. Плъзгач |
| 9. Лост за управление на | 17. Режеща шина |
| | 18. Предпазител на остриетата |

HU- LÁSD A MOTOR KÉZIKÖNYVÉT

SL - GLEJTE PRIROČNIK MOTORJA

HR - VIDI PRIRUČNIK ZA MOTOR

BG - ВИЖТЕ РЪКОВОДСТВОТО ЗА ЕКСПЛОАТАЦИЯ НА ДВИГАТЕЛЯ

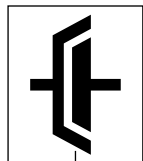
HU JELMAGYARÁZAT ÉS BIZTONSÁGI FELHÍVÁSOK**BG** ОБЯСНЕНИЕ НА СИМВОЛИТЕ И ПРЕДУПРЕЖДЕНИЯТА ЗА БЕЗОПАСНОСТ**SL** RAZLAGA SIMBOLOV IN VARNOSTNA OPOZORILA**HR** OBJAŠNJENJE SIMBOLA I SIGURNOSNA UPOZORENJA**1****2**

- HU**
1. A gép használata előtt figyelmesen olvassa el a használati és karbantartási utasítást.
 2. Kuplung vezérlése
 3. Gyorsító vezérlése
 4. Fék vezérlése
 5. Kihajtottengely csatlakoztatása

- BG**
1. Преди да използвате тази машина, прочетете ръководството за експлоатация и поддръжка.
 2. Управление на съединителя
 3. Управление на ускорителя
 4. Управление на спирачките
 5. Включване на BOM

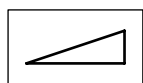
**5****3**

- SL**
1. Pred uporabo stroja preberite knjižico z navodili za uporabo in vzdrževanje.
 2. Upravljanje sklopke
 3. Upravljanje pospeševalnika
 4. Upravljanje zavore
 5. Priklon odjema moči

**4**

- HR**
1. Prije korištenja ovim strojem pročitajte priručnik za uporabu i održavanje.
 2. Upravljački element spojke
 3. Upravljački element gasa
 4. Upravljački element kočnice
 5. Uključivanje priključnog vratila

HU JELMAGYARÁZAT ÉS BIZTONSÁGI FELHÍVÁSOK**BG** ОБЯСНЕНИЕ НА СИМВОЛИТЕ И ПРЕДУПРЕЖДЕНИЯТА ЗА БЕЗОПАСНОСТ**SL** RAZLAGA SIMBOLOV IN VARNOSTNA OPOZORILA**HR** OBJAŠNJENJE SIMBOLA I SIGURNOSNA UPOZORENJA

- HU**
8. A gép márkája és modellje.
 9. Műszaki adatok.
 10. **FIGYELEM!** - A tömeg és a teljesítmény a gép szabványos konfigurációjára vonatkozik. A motor és felszereltség konfiguráció változtatásával megváltozhatnak a tömeg és teljesítmény értékek.
 11. Sorozatszám.
 12. CE megfelelőségi jelölés.
 13. Géptípus: **KASZÁLÓGÉP.**
 14. Gyártási év
 15. Ne közelítse a kezét vagy a lábát a vágórúdhhoz, ha a motor működik.
 16. **FIGYELEM!** - A vágórúd a motor kikapcsolását követően még néhány percig mozog.

- SL**
8. Znamka in model stroja.
 9. Tehnični podatki.
 10. **POZOR!** - Masa in moč se nanašata na standardno konfiguracijo stroja. S spreminjanjem konfiguracije motorja in opreme se lahko spremenijo vrednosti mase in moči.
 11. Serijska številka.
 12. Znak skladnosti CE.
 13. Tip stroja: **KOSILNICA.**
 14. Leto proizvodnje
 15. Med delovanjem motorja držite roke ali noge stran od rezalne letve.
 16. **POZOR!** - Rezalna letev ostane v gibanju še nekaj sekund tudi po izklopu motorja.

- HR**
8. Marka i model stroja.
 9. Tehnički podaci.
 10. **PAŽNJA!** – Masa i snaga odnose se na standardnu konfiguraciju stroja. Ako se konfiguracija motora i priključaka promijeni, mogu se promijeniti vrijednosti mase i snage.
 11. Serijski broj.
 12. Oznaka sukladnosti CE.
 13. Tip stroja: **STRIŽNA KOSILICA.**
 14. Godina proizvodnje
 15. Nemojte približavati ruke ni stopala strižnoj kosi dok je motor pokrenut.
 16. **PAŽNJA!** – Strižna kosa ostaje nekoliko sekundi u pokretu i nakon što se motor ugasi.

- BG**
8. Марка и модел на машината.
 9. Технически данни.
 10. **ВНИМАНИЕ!** - Масата и мощността се отнасят за стандартна конфигурация на машината. Чрез промяна на конфигурацията на двигателя и оборудването стойностите на масата и мощността могат да се променят.
 11. Серийен номер.
 12. Маркировка CE за съответствие.
 13. Вид машина: **КОСАЧКА.**
 14. Година на производство
 15. Дръжте ръцете или краката си далеч от режещата шина, докато двигателят работи.
 16. **ВНИМАНИЕ!** - Режещата шина остава в движение за няколко секунди дори след изключването на двигателя.

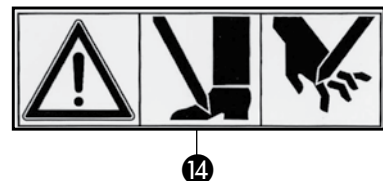
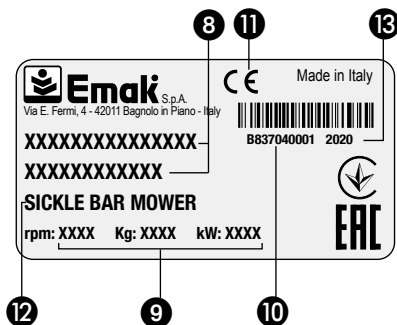

HU JELMAGYARÁZAT ÉS BIZTONSÁGI FELHÍVÁSOK

BG ОБЯСНЕНИЕ НА СИМВОЛИТЕ И ПРЕДУПРЕЖДЕНИЯТА ЗА БЕЗОПАСНОСТ

SL RAZLAGA SIMBOLOV IN VARNOSTNA OPOZORILA

HR OBJAŠNJENJE SIMBOLA I SIGURNOSNA UPOZORENJA

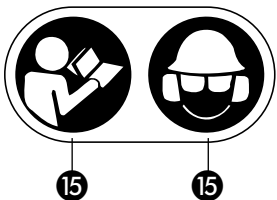

- HU** 15. A gép használata előtt olvassa el a használati és karbantartási utasítást.
16. Viseljen védősisakot, szemüveget és fülvédőt.
17. **FIGYELEM!** A felületek forrók lehetnek

- BG** 15. Преди да използвате тази машина, прочетете ръководството за експлоатация и поддръжка.
16. Носете каска, очила и предпазни слушалки.
17. **ВНИМАНИЕ!** Повърхностите могат да бъдат горещи

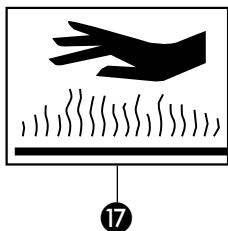

- SL** 15. Pred uporabo stroja preberite priročnik z navodili za uporabo in vzdrževanje.
16. Nosite zaščitno čelado, očala in glušnike.
17. **POZOR!** površine so lahko vroče

- HR** 15. Pročitajte upute za uporabu i održavanje prije uporabe ovog stroja.
16. Nosite kacigu, zaštitne naočale i slušalice.
17. **PAŽNJA!** Površine mogu biti vruće

Note



1

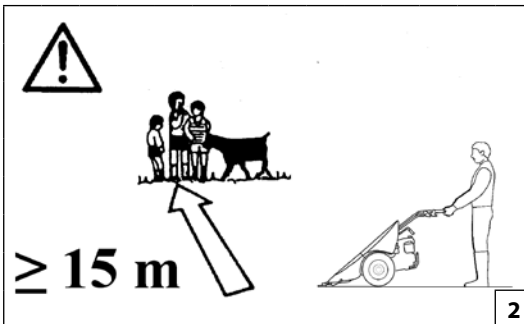

2



3



4

Magyar

BIZTONSÁGI SZABÁLYOK

FIGYELEM: A benzin vagy dízel üzemű belső motorral működtetett eszközök hosszas használata által kiváltott rezgés keringési zavarokban szenvedő személyeknél az ujjak, a kéz és a csukló véreinek vagy idegeinek sérülését okozhatja, illetve rendellenes duzzadást válthat ki. Egyébként egészséges személyeknél alacsony hőmérsékleten történő hosszas használat a véreik sérülésével övintézkedés, fájdalom, erőtlenység, színváltozás vagy a bőr konzisztenciájának változása, illetve az ujjak, kéz vagy csukló tapintás érzékelésének elvesztése tünete fordul elő, meg kell szakítani az eszköz használatát, és ki kell kérni az orvos véleményét.

FIGYELEM - A gép, ha jól használják, egy gyors, kényelmes és hatékony munkaeszköz; ha nem megfelelően vagy a szükséges óvintézkedések betartása nélkül használják, veszélyes felszereléssé válhat. A biztonságos munkavégzés miatt az alábbiakban megjelölt biztonsági előírásokat szigorúan be kell tartani.

FIGYELEM: Az egység indítórendszere nagyon alacsony intenzitású elektromágneses mezőt generál. Ez a mező interferálhat bizonyos pacemakerekkel. A súlyos és halálos sérülések kockázatának csökkentése érdekében a pacemakert viselő személyeknek az eszköz használata előtt konzultálnia kell orvosával és a pacemaker gyártójával.

FIGYELEM: – Lehet, hogy a nemzeti előírások korlátozzák a gép használatát.

- Figyelmesen olvassa el a jelen kézikönyvet úgy, hogy az egység használata előtt teljes mértékben megértse és tiszteletben tartsa a biztonsági szabályokat, az óvintézkedéseket és az utasításokat.
- A kézikönyvet mindig könnyen elérhető helyen tartsa. A kézikönyv megsemmisülése esetén kérjen egy másik példányt.
- A gépet csak felnőtt gépkezelő használhatja, aki a jelen utasításban leírt biztonsági szabályokat, az óvintézkedéseket és használati utasítást képes megérteni és betartani. Soha nem szabad megengedni, hogy kiskorú személy használja a gépet.
- Kimerültség és betegség esetén, izgalom, alkohol, drog vagy gyógyszer hatása alatt ne kezelje vagy használja a gépet. A gépet jó fizikai állapotú személy használhatja, aki

folyamatosan figyel. A gép használata fáradtságos; olyan zavar esetén, ami súlyosbodhat nehéz fizikai munka hatására, kérje ki egy orvos véleményét a gép használata előtt. Fokozottan figyeljen a szünetek előtt és a műszak vége felé (1. ábra).

5. A gyermekeket, közelben tartózkodó személyeket és az állatokat tartsa legalább 15 méter távolságban a munkaterülettől. Ne engedje, hogy más személyek vagy állatok közelítsenek a géphez, miközben azt beindítja vagy üzemelteti (2. ábra).

6. Amikor a géppel dolgozik, mindig viseljen bevizsgált biztonsági védőöltözetet. Ne viseljen olyan ruhát, sálát, nyakkendőt vagy nyakláncot, amely beakadhat. A hosszú hajat fogja össze és védje (pl. kendővel, sapkával, sisakkal stb.). **Csúszásmentes talppal és kilyukadást gátló bevonattal ellátott védőcipőt viseljen. Viseljen szemüveget vagy arcvédőt. Alkalmazzon védőintézkedéseket a zaj ellen: például fülvédő vagy dugó. Viseljen olyan kesztyűt, amely a rezgést maximálisan csökkenti (3.-4.-5.-6. ábra).**

7. Csak olyan személynek engedje meg a gép használatát, aki elolvasta a jelen használati és karbantartási utasítást, vagy megfelelő oktatásban részesült a motoros kultivátor biztonságos és megfelelő használatáról. Mindig adja át a használati utasítást is, hogy a munka kezdete előtt elolvassák.

8. Ellenőrizze a gépet a használat előtt, és bizonyosodjon meg arról, hogy az összes biztonsági és egyéb berendezés működőképes legyen.

9. Soha ne használja a gépet sérült, átalakított vagy helytelenül javított/összeszerelt állapotban. Egy biztonsági felszerelést se távolítsa el, tegyen tönkre vagy hatástalanná. A biztonsági berendezéseket mindig azonnal cserélje ki, ha sérültek, törtek vagy másképp nem megfelelőek.

10. Tervezze meg előre a munkát. Ne kezdje meg a munkát, ha a munkaterület nincs kiürítve, és ha nem tudja biztosan megtámasztani a lábát.

11. A gépen a jelen kézikönyvben leírtaktól eltérő minden beavatkozást illetékes szakember kell, hogy elvégezzen.

12. A kaszálógép kizárólag fűkaszáásra készült termék. Nem javasolt másfajta anyagokat vágni vele. A jelen használati utasításban megjelöltől eltérő bármilyen másfajta használat károsíthatja a gépet, és súlyos veszélyt jelenthet személyekre és tárgyakra.

13. Nem megengedett rákötni az alapegységre a gyártó által nem meghatározott eszközöket vagy tartozékokat.

14. A veszélyt jelző és biztonsági előírásokat tartalmazó címkéket őrizze meg tökéletes állapotban. Sérülés vagy rongálódás esetén azonnal ki kell cserélni azokat (lásd 6-7. oldal).

15. Ne használja a gépet a kézikönyvben megjelöltől eltérő célra (lásd 24. old.).

16. A gépkezelő felelőssége, hogy felmérje a megmunkálandó területből származó potenciális kockázatot, és hogy meghozza az összes szükséges óvintézkedést saját biztonságának garantálásához, különösen lejtőn, egyenetlen, csúszós vagy göröngyös talajon.

17. Lejtőn mindig óvatosan kell dolgozni, átlósan haladva, soha nem felfelé vagy lefelé. Ne használja a gépet 10°-nál (17 %) erősebb lejtésű talajon.

18. Ne feledje, hogy a tulajdonos vagy a gépkezelő felel a harmadik felek által elszenvedett balesetekért és az őket vagy tulajdonukat ért károkért.

19. A vágórúd működtetésekor ellenőrizze, hogy senki ne legyen a gép előtt vagy a gép közelében. Tartsa szilárdan a markolatot.

20. Munka közben tartsa be a biztonsági távolságot a vágórúdtól; ez a távolság a markolat hosszával azonos.

21. Egyenetlen talajon a gépkezelőnek biztosítania kell, hogy senki ne legyen a gép 20 méteres körzetében. A gépkezelőnek mindenképpen a vezérlő eszközök közelében kell maradnia.

22. A gépet különféle felszereléssel lehet ellátni. A tulajdonos felelőssége megbizonyosodni arról, hogy ezek a felszerelések vagy tartozékok a hatályos európai biztonsági előírásoknak megfelelően tanúsítva legyenek. A nem tanúsított tartozékok veszélyeztethetik a biztonságát.

FIGYELEM: soha ne használjon olyan egységet, aminek a biztonsági funkciói nem működnek. Az egység biztonsági funkcióinak ellenőrzése és karbantartása a jelen szakaszban leírt utasítások alapján kell, hogy történjen. Ha az egység nem felel meg az ellenőrzéseknek, forduljon felhatalmazott szervizhez, és javíttassa meg.



5



6

Slovenščina

VARNOSTNI PREDPISI

⚠ POZOR: Izpostavljenost vibracijam, ki jih povzročajo motorji z dolgotrajna uporaba orodij, ki jih poganjajo motorji z notranjim zgorevanjem, lahko povzroči poškodbe krvnih žil ali živcev prstov, roke in zapestja pri ljudeh, ki so nagnjeni k motnjam krvnega obtoka ali nenormalnim oteklinam. Dolgotrajna uporaba v hladnem vremenu je bila povezana s poškodbo krvnih žil pri sicer zdravih posameznikih. Če občutite simptome, kot so otrplost, bolečina, izguba moči, spremembe barve ali teksture kože ali izguba dotika prstov, rok ali zapestij, prenehajte uporabljati to orodje in poiščite zdravniško pomoč.

⚠ POZOR - Stroj je ob pravilni uporabi hitro, udobno in učinkovito delovno orodje; če se uporablja nepravilno ali brez ustreznih previdnostnih ukrepov, lahko postane nevarno orodje. Da bi bilo vaše delo vedno prijetno in varno, dosledno ravnajte po varnostnih navodilih, navedenih v tem priročniku.

⚠ POZOR: Naprava za vžig motorja povzroča zelo šibko elektromagnetno polje. To elektromagnetno polje lahko moti delovanje nekaterih srčnih spodbujevalnikov. Za zmanjšanje tveganja nastanka hudih zdravstvenih posledic ali smrti morajo osebe, ki imajo vgrajen srčni spodbujevalnik, pred uporabo stroja prositi za nasvet svojega osebnega zdravnika in proizvajalca.

⚠ POZOR! – Nacionalni predpisi lahko omejujejo uporabo stroja.

1. Pred uporabo enote natančno preberite ta priročnik, da boste v celoti razumeli in upoštevali vsa varnostna pravila, previdnostne ukrepe in navodila.
2. Ta priročnik imejte vedno pri roki. V primeru izgube priročnika zahtevajte nov izvod.
3. Uporaba stroja je namenjena za odrasle uporabnike, ki razumejo in upoštevajo varnostne standarde, varnostne ukrepe in navodila v tem priročniku. Nikoli ne smete dovoliti uporabe stroja mladoletnim osebam.
4. Stroj se ne dotikajte in ga ne uporabljajte, če ste fizično utrujeni, bolni ali vznemirjeni ali pod vplivom alkohola, mamil ali zdravil. Biti morate v dobrem fizičnem stanju in ostati pozorni. Uporaba stroja je utrujajoča; če ste podvrženi boleznim, ki jih lahko poslabša naporno delo, se pred uporabo posvetujte z zdravnikom. Bodite več pozorni pred odmori in

proti koncu delovne izmene (slika 1).

5. Otroci, mimoidoči in živali naj bodo vsaj 15 metrov stran od delovnega območja. Ne dovolite, da bi se drugi ljudje ali živali približali stroju, ko je zagnan ali uporabljen (slika 2).
6. Pri delu s strojem vedno uporabljajte odobreno zaščitno obleko. Ne nosite oblek, šalov, kravat ali ovratnih verižic, ki bi se lahko zapletli v grmovje. Spnite si dolge lase in jih zaščitite (na primer z ruto, čepico, čelado itd.). **Nosite zaščitne čevlje z neдрsečimi podplati in ploščami proti vbodom. Nosite zaščitna očala ali zaščitni vizir. Upoštevajte ukrepe za zaščito pred hrupom: na primer z glušniki ali ušesnimi čepki. Nosite rokavice, ki nudijo najboljše blaženje vibracij (slike 3-4-5-6).**
7. Stroj naj uporabljajo samo osebe, ki so prebrale ta priročnik za uporabo in vzdrževanje ali prejele ustrezna navodila za varno in ustrezno uporabo le-tega. Pred začetkom dela vedno izročite priročnik z navodili za uporabo.
8. Pred uporabo stroja preverite, ali vse varnostne in nevarnostne naprave delujejo.
9. Nikoli ne uporabljajte poškodovanega, spremenjenega ali nepravilno popravljenega/sestavljene stroja. Ne poskušajte odstraniti ali onesposobiti nobene od varnostnih naprav. Vedno takoj zamenjajte varnostne naprave, če so poškodovane, zlomljene ali kako drugače neustrezne.
10. Delo vnaprej planirajte. Ne začnite nobenega dela, če delovno območje ni prosto in če ni trdnih opornih točk za noge.
11. Vse posege na stroju, razen tistih, ki so navedeni v tem priročniku za uporabo in vzdrževanje, mora izvajati usposobljeno tehnično osebje.
12. Kosilnica je izdelek namenjen izključno košnji trave. Rezanje drugih materialov ni priporočljivo. Vsaka drugačna vrsta uporabe, ki v pričujočih navodilih za uporabo ni navedena, lahko povzroči poškodbe stroja in predstavlja resno nevarnost za ljudi in predmete.
13. Na enoto ni dovoljeno priključiti orodij ali dodatkov, ki jih proizvajalec ni določil.
14. Vse etikete z oznakami nevarnosti in varnostnimi navodili naj bodo brezhlebne. V primeru poškodb ali poslabšanja jih je treba nemudoma zamenjati (Glej stran 6-7).
15. Stroj ne uporabljajte za drugačne namene od navedenih v priročniku (glejte stran 24).
16. Uporabnik je dolžan oceniti možna tveganja, ki jih preden postavljata teren, katerega obdeluje, in storiti vse potrebno za

zagotovitev svoje varnosti, še zlasti na pobočjih, na neravnem svetu, na spolzkih ali plazečih se tleh.

17. Na pobočjih delajte vselej previdno in vodite stroj v prečni smeri, nikdar navkreber ali navzdol. Stroja ne uporabljajte na kopnem z naklonom, večjim od 10° (17 %).
18. Ne pozabite, da ste kot lastnik stroja oziroma njegov uporabnik odgovorni za delovne nezgode ali poškodbe, ki bi jih utrpeli tretje osebe ali njihovo imetje.
19. Pri delu s kosilno letvijo pazite, da nihče ni pred ali v bližini stroja. Trdno držite krmilo.
20. Med delom bodite na varni razdalji od rezalne letve; ta razdalja je enaka dolžini krmila.
21. V primeru uporabe na strmem terenu mora upravljavec zagotoviti, da v radiju 20 metrov okoli stroja ni nikogar. Ves čas morate imeti stroj v oblasti.
22. Na stroj se lahko priključijo različna orodja. Odgovornost lastnika stroja je, da se prepriča, ali so ta orodja oziroma priključki homologirani v skladu z veljavnimi evropskimi predpisi. Uporaba nehomologiranih priključkov lahko ogrozi vašo varnost.

⚠ POZOR: enote nikoli ne uporabljajte z okvarjenimi varnostnimi napravami. Varnostne funkcije enote je treba preverjati in vzdrževati v skladu z navodili v tem razdelku. Če enota ne opravi teh preverjanj, se obrnite na pooblaščen servis za popravilo.



1

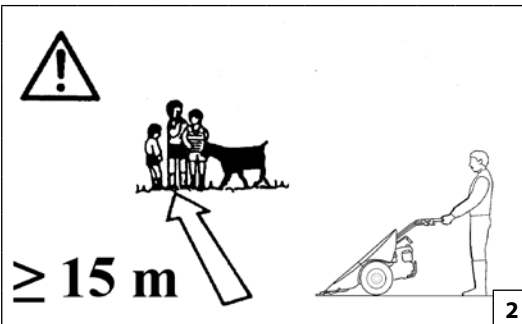

2



3



4

Hrvatski

SIGURNOSNA PRAVILA

⚠ PAŽNJA: izlaganje vibracijama uslijed duge uporabe alata koje pokreću motori s unutarnjim izgaranjem može prouzročiti oštećenja krvnih žila ili živaca prstiju, ruku i ručnih zglobova kod osoba koje imaju problema s krvotokom ili patološkim oteklinama. Produljena uporaba na hladnoći povezuje se s oštećenjem krvnih žila kod inače zdravih ljudi. Kod pojave simptoma kao što su ukočenost, bol, gubitak snage, promjena boje kože ili tkiva, odnosno gubitak osjeta u prstima, rukama ili ručnim zglobovima, prekinite s uporabom ovog alata i potražite liječničku pomoć.

⚠ PAŽNJA – Ako se dobro koristi, ovaj stroj je brz, praktičan i učinkovit radni alat; ako ga se koristi na nepravilan način ili bez potrebnih mjera opreza, mogao bi postati opasan alat. Radit ćete uvijek na siguran način i sa zadovoljstvom ako strogo slijedite sigurnosna pravila navedena u nastavku, kao i ona koja ćete naći dalje u priručniku.

⚠ PAŽNJA: sustav paljenja vaše jedinice proizvodi elektromagnetsko polje vrlo niskog intenziteta. To polje može utjecati na pojedine elektrostimulatore srca. Radi smanjenja rizika od teških ili smrtonosnih ozljeda, osobe s elektrostimulatorom srca bi, prije uporabe ovog stroja, trebale potražiti savjet svog liječnika, kao i proizvođača elektrostimulatora srca.

⚠ PAŽNJA! – Državni propisi mogu ograničavati uporabu stroja.

1. Prije uporabe jedinice pažljivo pročitajte ovaj priručnik kako biste u potpunosti shvatili sva sigurnosna pravila, mjere opreza i upute i mogli ih se pridržavati.
2. Priručnik uvijek držite na dohvata ruke. Ako priručnik izgubite, zatražite njegovu kopiju.
3. Ovim strojem smiju rukovati samo odrasle osobe koje razumiju sigurnosna pravila, mjere opreza te upute navedene ovom priručniku i znaju ih se pridržavati. Maloljetnicima se ne smije nikad dopuštati uporaba stroja.
4. Nemojte rukovati strojem niti se njime koristiti ako ste fizički premoreni, bolesni, uzrujani ili ako ste pod utjecajem alkohola, droga ili lijekova. Morate biti u dobroj fizičkoj formi i prisebni. Rad strojem je naporan: ako patite od bilo čega što bi se moglo pogoršati napornim radom, prije uporabe stroja zatražite savjet liječnika. Budite oprezniji neposredno prije vremena za

stanku i pri kraju smjene (sl. 1).

5. Pazite da se djeca, nazočne osobe i životinje ne nalaze u radnom djelokrugu od najmanje 15 metara. Nemojte dopuštati drugim osobama ili životinjama da se približavaju stroju dok ga pokrećete ili se njime koristite (sl. 2).
6. Prilikom rada strojem uvijek nosite homologiranu zaštitnu odjeću. Nemojte nositi odjeću, šalove, kravate ili ogrlice koji bi se mogli zaplesti u grmlje. Dugu kosu trebate skupiti i zaštititi (npr. maramom, beretkom, kacicom itd.). **Obujte zaštitne cipele s neklizajućim potplatima i čeličnim kopicama. Stavite zaštitne naočale ili vizir. Poduzmite zaštitne mjere protiv buke, na primjer slušalice ili čepove za uši. Nosite rukavice koje će omogućiti maksimalno apsorpiranje vibracija (sl. 3-4-5-6).**
7. Dozvoljavajte uporabu stroja jedino osobama koje su pročitale ovaj priručnik za uporabu i održavanje ili koje su dobile primjerene upute za njegovu sigurnu i prikladnu uporabu. Uvijek izručite Priručnik s uputama za uporabu koji treba pročitati prije početka rada.
8. Prije uporabe kontrolirajte stroj kako biste se uvjerali da sve sigurnosne i ostale naprave ispravno rade.
9. Nemojte se nikad koristiti strojem ako je oštećen, izmijenjen odnosno popravljan ili sastavljen na neprikladan način. Nemojte skidati ili oštećivati bilo koju sigurnosnu napravu niti joj onemogućavati rad. Uvijek odmah zamijenite sigurnosne naprave ako su se oštetile, slomile ili su na drugi način neprikladne.
10. Pažljivo unaprijed isplanirajte svoj rad. Nemojte započinjati s radom ako radno područje nije raščišćeno, ako ne postoje čvrsta uporišta za stopala.
11. Sve zahvate na stroju drukčije od onih koji se navode u ovom priručniku treba izvršiti stručno osoblje.
12. Strižna kosilica je proizvod namijenjen isključivo košnji trave. Ne preporučuje se rezanje drugih vrsta materijala. Bilo koja druga primjena, drukčija od one navedene u ovim uputama može prouzročiti štetu na stroju i dovesti u ozbiljnu opasnost osobe i stvari.
13. Na jedinicu nije dopušteno spajati alat ili dodatnu opremu koje proizvođač nije naznačio.
14. Pazite da su sve naljepnice sa znakovima opasnosti i sigurnosti u savršenom stanju. U slučaju oštećenja ili propadanja treba ih pravodobno zamijeniti (vidi str. 6-7).
15. Nemojte se koristiti strojem za uporabu drukčiju od one

navedene u priručniku (vidi str. 24).

16. Rukovatelj je odgovoran za procjenjivanje potencijalnih rizika na terenu koji treba obraditi, kao i za poduzimanje svih potrebnih mjera opreza u svrhu jamčenja vlastite sigurnosti, naročito na padinama te neravnim, klizavim ili nestabilnim terenima.
17. Na padinama radite uvijek oprezno, krećite se poprečno, nikad uzbrdo ili nizbrdo. Nemojte se koristiti strojem na terenima s nagibom većim od 10° (17 %).
18. Zapamtite da je vlasnik ili rukovatelj odgovoran za nesreću ili opasnost koju pretrpe treće osobe ili koja se nanese njihovoj imovini.
19. U trenutku aktiviranja strižne kose uvjerite se da ispred ni u blizini stroja nema nikoga. Čvrsto držite upravljač.
20. Za vrijeme rada održavajte sigurnosnu udaljenost od strižne kose; ta je udaljenost jednaka dužini upravljača.
21. U slučaju uporabe na strmim terenima, rukovatelj se mora uvjeriti da u krugu od 20 metara oko stroja nema nikoga. Rukovatelj mora bezuvjetno ostati za upravljačem.
22. Stroj možete opremiti raznom dodatnom opremom. Vlasnik je odgovoran za provjeru jesu li ti priključci ili dodatna oprema homologirani sukladno europskoj normi o sigurnosti na snazi. Uporaba nehomologirane dodatne opreme može ugroziti vašu sigurnost.

⚠ PAŽNJA: nemojte se nikad koristiti jedinicom čije su sigurnosne funkcije neispravne. Sigurnosne funkcije jedinice treba provjeravati i održavati prema uputama u ovom odjeljku. Ako je ishod ovih provjera na vašoj jedinici negativan, obratite se ovlaštenoj radionici radi popravka.



5



6

Български

НОРМИ ЗА БЕЗОПАСНОСТ

⚠ ВНИМАНИЕ: Излагането на вибрации, причинени от продължително използване на инструменти, задвижвани от двигатели с вътрешно горене, може да причини увреждане на кръвоносните съдове или нервите на пръстите, ръцете и китките при хора, страдащи от нарушения в кръвообращението или необичайно подуване. Продължителната употреба в условия на ниска температура е свързана с нараняване на кръвоносните съдове при иначе здрави индивиди. Ако се появят симптоми като изтръпване, болка, загуба на сила, промени в цвета или консистенцията на кожата или загуба на чувство за допир в пръстите, ръцете или китките, прекратете употребата на този инструмент и потърсете медицинска помощ.

⚠ ВНИМАНИЕ - Машината, ако се използва добре, е бърз, удобен и ефикасен инструмент за работа; ако се използва по неправилен начин или без вземане на необходимите предпазни мерки, може да стане опасен инструмент. За да се гарантира, че вашата работа е винаги приятна и безопасна, спазвайте стриктно правилата за безопасност, които са посочени по-долу и по-нататък в ръководството.

⚠ ВНИМАНИЕ: Системата за включване на вашата машина, поражда електромагнитно поле с много нисък интензитет. Това поле може да интерферира с някои пейсмекъри. За да се намали опасността от тежки или смъртоносни наранявания, хората с пейсмекър трябва да се консултират с техния лекар или с производителя на пейсмекъра, преди да започнат да използват тази машина.

⚠ ВНИМАНИЕ! – Национални регламенти могат да ограничат използването на машината.

1. Моля, прочетете внимателно това ръководство, за да разберете и спазите всички правила за безопасност, предпазни мерки и инструкции, преди да използвате устройството.
2. Винаги дръжте ръководството под ръка. В случай на загуба на ръководството, поискайте копие.
3. Използването на машината е запазено за възрастни оператори, които са в състояние да разберат и спазват правилата за безопасност, предпазните мерки и инструкциите, съдържащи се в това ръководство. Никога не трябва да се разрешава използването на машината от непълнолетни.
4. Не извършвайте работа върху машината и не я използвайте, когато усещате физическа умора, заболяване или възбуда или когато сте

под въздействието на алкохол, наркотици или лекарства. Трябва да сте в добро физическо състояние и да сте нащрек. Използването на машината е уморително; ако страдате от заболявания, които могат да се влошат от напрегната работа, потърсете съвет от лекар, преди да я използвате. Обърнете специално внимание на почивките и на края на работната смяна (фиг. 1).

5. Дръжте децата, минувачите и животните на разстояние най-малко 15 метра от работната зона. Не позволявайте на други хора или животни да се приближават до машината, когато тя се стартира или използва (фиг. 2).
6. Когато работите с машината, използвайте винаги предпазно облекло и хомологирани предпазни устройства. Не носете дрехи, обувки, вратовръзки или гердани, които могат да се омотаят в храстите. Съберете дългите коси и ги защитете (например с шал, фуражка, каска и т.н.). **Носете предпазни обувки с неплъзгащи се подметки и плочи против пробиване. Носете предпазни очила и предпазна маска за лице. Вземете мерки за защита от шум: например слушалки или тапи за уши. Носете ръкавици, които позволяват максимално поглъщане на вибрациите (фиг.3-4-5-6).**
7. Разрешавайте машината да се използва само от хора, които са прочели това ръководство за употреба и поддръжка или които са получили подходящи инструкции за безопасното ѝ и подходящо използване. Винаги предоставяйте ръководството с инструкциите за експлоатация, които трябва да се прочетат, преди да се започне работа.
8. Проверявайте преди употреба машината, за да се уверите, че всяко предпазно устройство и не само, е функциониращо.
9. Никога не използвайте повредена, модифицирана или неправилно ремонтирана/сглобена машина. Не отстранявайте, не повреждайте или не правете неефикасно никакво предпазно устройство. Винаги сменяйте незабавно предпазните устройства, ако те са повредени, счупени или по друг начин неподходящи.
10. Планирайте предварително работата. Не започвайте да работите, ако мястото, където трябва да се работи не е почистено и, ако няма места за стабилно стоене на крака.
11. Всички интервенции по машината, различни от посочените в това ръководство, трябва да се извършват от компетентен персонал.
12. Косачката е продукт, предназначен единствено за косене на трева. Не се препоръчва да се режат други видове материали. Всяко друго използване, различно от посоченото в тези инструкции, може да доведе до повреда на машината и да

представява сериозна опасност за хората и имуществото.

13. Инструменти или аксесоари, които не са посочени от производителя, не могат да бъдат свързвани към устройството.
14. Поддържайте всички етикети за опасност, както и тези за безопасна работа в перфектно състояние. В случай на повреждане или влошаване на тяхното състояние, е необходимо да ги замените съвременно (Вижте стр. 6-7).
15. Не използвайте машината за цели различни от тези, за които е предназначена и посочени в това ръководство (Вижте стр. 25).
16. Отговорност на оператора е да оцени потенциалните рискове на терена, който ще обработва, и да вземе всички необходими предпазни мерки, за да гарантира собствената си безопасност, особено на склонове, груб, хлъзгав или подвижен терен.
17. На склонове винаги действайте внимателно, като работите напредно, никога нагоре или надолу. Не използвайте машината върху земя с наклон, по-голям от 10° (17%).
18. Не забравяйте, че собственика на машината или оператора са отговорни за инциденти или понесени рискове от трети или нанесени вреди на тяхно имущество.
19. Когато работите с режещата шина, се уверете, че никой не е пред или близо до машината. Дръжте здраво кормилото.
20. Докато работите, спазвайте безопасно разстояние от режещата шина; това разстояние е равно на дължината на кормилото.
21. В случай на използване на стръмен терен, операторът трябва да се увери, че няма никой в радиус от 20 метра около машината. Операторът трябва задължително да остане на мястото за управление.
22. Машината може да бъде оборудвана с различни аксесоари. Отговорност на собственика е да гарантира, че тези инструменти или аксесоари са одобрени в съответствие с действащите европейски разпоредби за безопасност. Използването на неодобрени аксесоари може да навреди на вашата безопасност.

⚠ ВНИМАНИЕ: никога не използвайте уред с дефектни предпазни елементи. Функциите за безопасност на уреда трябва да бъдат проверени и поддържани съгласно инструкциите в този раздел. Ако устройството не издържи тези проверки, го занесете в оторизиран сервис за ремонт.

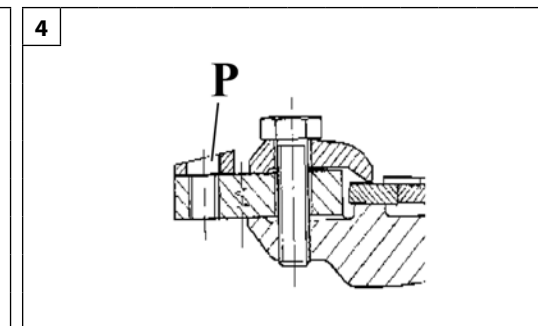
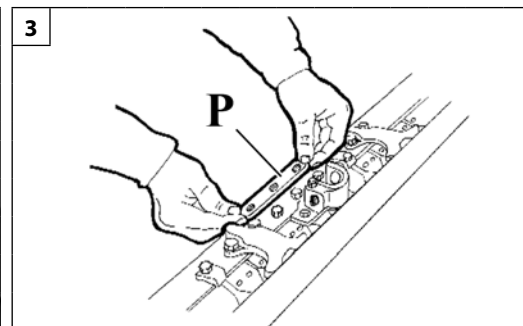
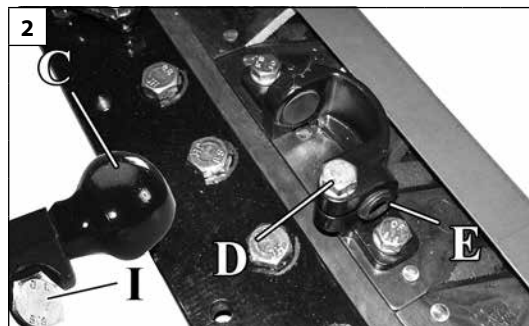
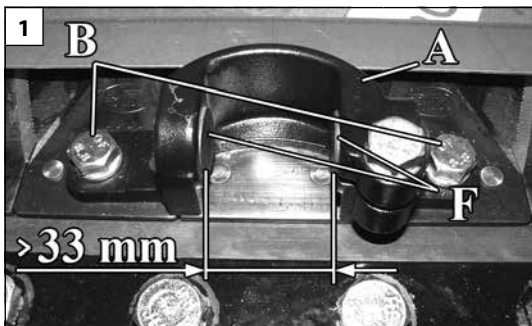

Magyar

Slovenščina

Hrvatski

ÖSSZESZERELÉS

Vontató felszerelés

Szerelje a vontatóra (A, 1. ábra) a betéteket (F, 1. ábra), a szemet (E), a csavart és az alátétet (D, 2. ábra). Ezután rögzítse a vontatót a rúdra a megfelelő csavarokkal és alátétekkel (B, 1. ábra).

RÚD ÉS VÁGÓRÚD MOZGÁSOK

A mozgató egységnek a rúdra történő felszerelése előtt ellenőrizze, hogy:

1. A vontató (A) a megfelelő csavarokkal (B, 1. ábra) mereven a pengére van rögzítve.
2. A két vontatóra szerelt betét (F, 1. ábra) közötti távolság több, mint 33 mm, hogy be lehessen illeszteni a mozgató egység központi peckét (C, 2. ábra). Ha nem elég a távolság, lazítsa meg a (D) csavart, és csavarja ki az (E) szemet, hogy hátrébb mehessen a betét (lásd 2. ábra).

⚠ FIGYELEM: az olajfürdős mozgásnál be kell állítani a vágórúd dőlését.

3. Szerelje be a rúddőlés alátétet (P) a rúd és a mozgás közé (lásd 3. ábra). Helyezze el az alátétet a 4. ábra szerint.

SESTAVLJANJE

Montaža vlečnega priklopa

Namestite blazinice (F, slika 1), nastavke (E), vijak in podložko (D, slika 2) na vlečni priklop (A, slika 1). Nato pritrdite vlečni priklop na palico z ustreznimi vijaki in podložkami (B, slika 1).

POGONI DROGA IN KOSILNE LETVE

Pred montažo pogona na drog se prepričajte, da:

1. Vlečni priklop (A) je togo pritrjen na rezilo z ustreznimi vijaki (B, slika 1).
2. Razdalja med dvema blazinicama (F, slika 1), nameščenima na vlečnem priklopu, je večja od 33 mm, da se omogoči vstavitve osrednjega zatiča (C, slika 2), nameščenega na mehanizem. Če prostora ni dovolj, zrahljajte vijak (D) in odvijte zatični vijak (E), da se blazinica premakne nazaj (glejte sliko 2).

⚠ POZOR: pri gibanju v oljni kopeli je potrebno nastaviti naklon kosilnega grebena.

3. Namestite podložko za nagib droga (P) med drogom in premikanje (glejte sliko 3). Namestite podložno ploščo kot na sliki 4

SASTAVLJANJE

Montiranje spojnog elementa

Na spojni element montirajte (A, sl. 1) diskove (F, sl. 1), zatični vijak (E), vijak i podložku (D, sl. 2). Zatim spojni element pričvrstite na kosu odgovarajućim vijcima i podložkama (B, sl. 1).

POGON KOSE I STRIŽNE KOSE

Prije montiranja pogona na kosu uvjerite se u sljedeće:

1. Spojni element (A) dobro je pričvršćen na nožu pomoću odgovarajućih vijaka (B, sl. 1).
2. Prostor između dva diska (F, sl. 1) montirana na spojni element veći je od 33 mm kako bi se omogućilo umetanje središnjeg klina (C, sl. 2) montiranog na pogonu. Ako prostor nije dovoljan, popustite vijak (D) i odvijte zatični vijak (E) kako bi se disk mogao pomaknuti unatrag (vidi sl. 2).

⚠ PAŽNJA: istovremeno s pogonom potopljenim u ulju treba podesiti nagib strižne kose.

3. Montirajte odstojnik za nagib kose (P) između kose i pogona (vidi sl. 3). Namjestite odstojnik kao na sl. 4

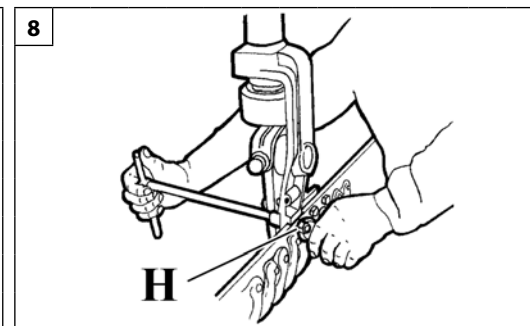
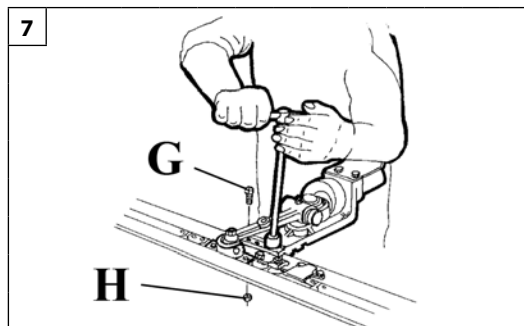
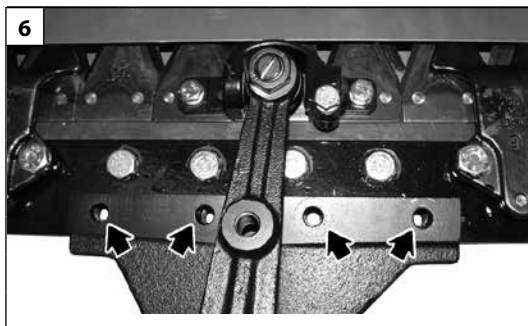
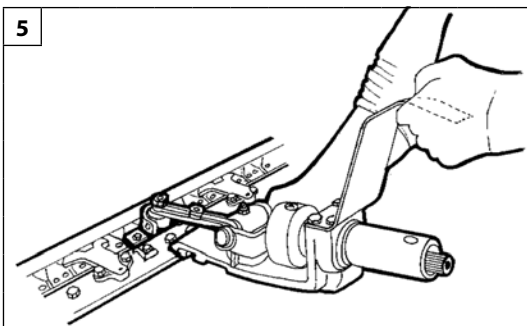

Български

МОНТАЖ

Монтиране на водача

Монтирайте подложките (F, фиг.1), винта (E), дюбела и шайбата (D, фиг.2) на водача (A, фиг.1). След това фиксирайте водача върху шината със съответните винтове и шайби (B, фиг.1).

ДВИЖЕНИЯ НА ШИНИТЕ И РЕЖЕЩИТЕ ШИНИ

Преди да монтирате механизма на шината, се уверете, че:

1. Водачът (A) е здраво закрепен към острието с помощта на съответните винтове (B, фиг.1).
2. Пространството между двете подложки (F, фиг.1), монтирани на водача, е по-голямо от 33 mm, за да се позволи поставянето на централния щифт (C, фиг.2), монтиран на механизма за движение. Ако пространството е недостатъчно, разхлабете винта (D) и отвийте дюбела (E), за да позволите на подложката да се прибере (Вижте фиг.2).

⚠ ВНИМАНИЕ: При движение с маслена помпа е необходимо да се настрои наклонът на режещата шина.

3. Монтирайте подложката за наклон на шината (P) между шината и механизмът за движение (Вижте фиг.3). Поставете подложката, както е показано на фиг.4

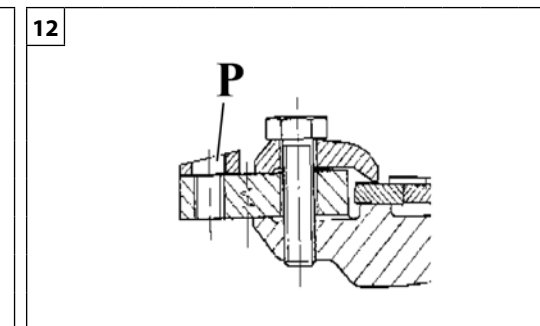
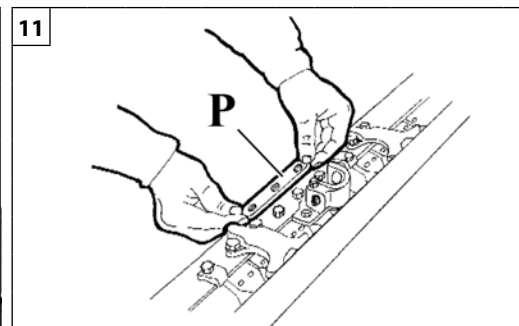
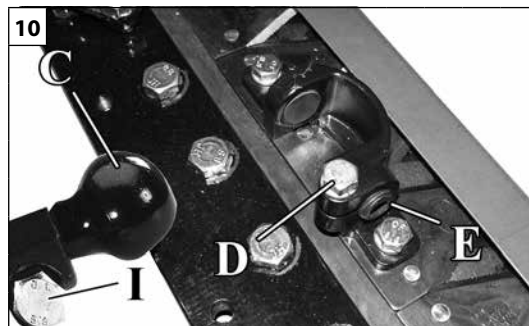
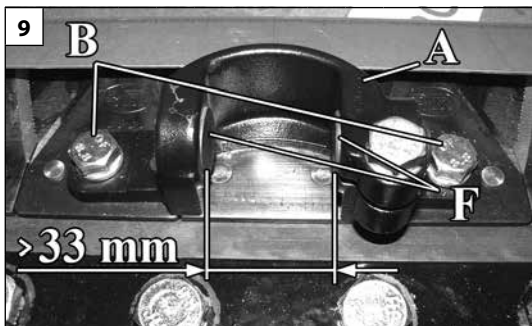

Magyar

Slovenščina

Hrvatski

ÖSSZESZERELÉS

SESTAVLJANJE

SASTAVLJANJE

Szerelje le a burkolatot a mozgató egységről, majd az alábbiak szerint járjon el:

1. Bizonyosodjon meg arról, hogy a csap (C) a menet végállására legyen szerelve, és mereven rögzítse a csavar (I, 10. ábra).
2. A lemezt helyezze lapos és eléggé szilárd felületre.
3. A mozgató egység rögzítőfelületét helyezze a lemez felső oldalára, evvel egy időben illessze be a központi pecket (C, 10. ábra) a vontatóműre szerelt két betét (F, 9. ábra) közé (lásd 13. ábra).
4. Helyezze a négy menetes rögzítő furatot a lemezre (lásd 14. ábra) a mozgató egység 4 furatához illesztve.
5. A 4 rögzítő furatba csavarja be a készletben biztosított (G) csavarokat, erősen rögzítse őket (lásd 15. ábra).
6. Az összeszerelést fejezze be az ellenanya funkcióját ellátó önzáró anyák (H, 15-16. ábra) rácsavarásával a csavarok (G, 15. ábra) kiálló részeire.

⚠ FIGYELEM – Az önzáró anyacsavarok (H, 15-16. ábra) felhelyezése alatt a korábban rögzített (G) csavarok fejét csőkulccsal vagy hasonló eszközzel rögzítse, hogy véletlenül ne csavarodjanak ki (lásd 16. ábra).

Odstranite pokrov pogona gibanja in nato nadaljujte na naslednji način:

1. Prepričajte se, da je zatič (C) nameščen na koncu giba navoja in trdno pritrjen z vijakom (I, slika 10).
2. Ploščo položite na ravno in dovolj trdno površino.
3. Postavite pritrdilno ravnino pogona na zgornjo stran plošče tako, da osrednji zatič (C, slika 10) istočasno vstavite med obe blazinici (F, slika 9), nameščeni na vlečni priklop (glejte sliko 13).
4. Postavite štiri pritrdilne navojne luknje na ploščo (glejte sliko 14) v skladu s 4 luknjami na mehanizmu.
5. Privijte priložene vijake (G) v 4 pritrdilne luknje, dokler niso popolnoma zategnjeni (glejte sliko 15).
6. Postopek sestavljanja dokončajte tako, da samovarovalne matice (H, sl. 15-16), ki delujejo kot protimatice, privijete v štrleče dele vijakov (G, sl. 15).

⚠ POZOR – Pri sestavljanju samovarovalnih matic (H, slika 15-16) blokirajte glave prehodno privitih vijakov (G) s škatlastim ključem ali podobnim, s čimer se izognete nenamernemu odvijanju (glejte sliko 16).

Skinite poklopac motora s pogona i nastavite na sljedeći način:

1. Uvjerite se da je klin (C) montiran na kraju hoda navoja i dobro pričvršćen vijkom (I, sl. 10).
2. Veliku ploču položite na ravnu i dovoljno čvrstu površinu.
3. Namjestite površinu za pričvršćivanje pogona s gornje strane velike ploče, a istovremeno umetnite središnji klin (C, sl. 10) između dva diska (F, sl. 9) montirana na spojnom elementu (vidi sl. 13).
4. Namjestite četiri navojna otvora za pričvršćivanje na velikoj ploči (vidi sl. 14) tako da se podudaraju s 4 otvora na pogonu.
5. U 4 pričvršna otvora navijte dostavljene vijke (G), sve dok ih potpuno ne pritegnete (vidi sl. 15).
6. Dovršite radnju montiranja navijanjem samoblokirajućih matica (H, sl. 15-16) koje služe kao protumatice, na stršeće dijelove vijaka (G, sl. 15).

⚠ PAŽNJA – Tijekom montiranja samoblokirajućih matica (H, sl. 15-16) cjevastim ključem ili sličnim blokirajte glavu prethodno pritegnutih vijaka (G) kako bi se izbjeglo njihovo slučajno odvijanje (vidi sl. 16).

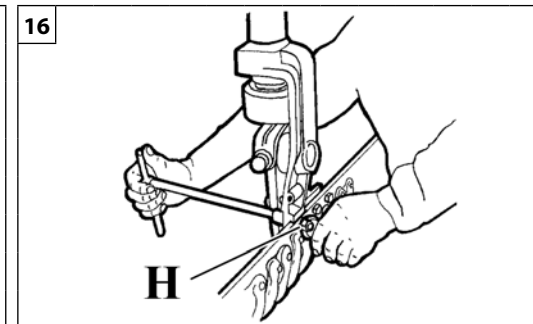
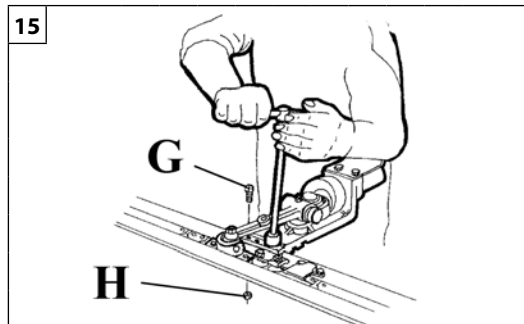
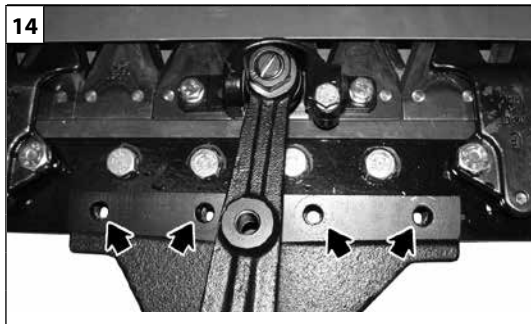
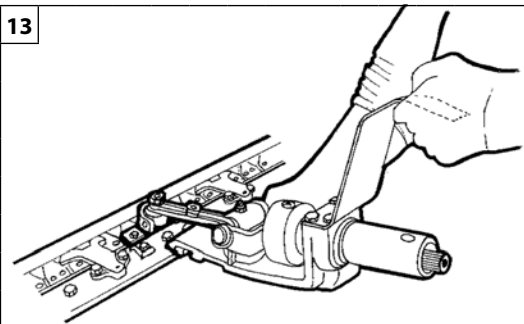

Български

МОНТАЖ

Свалете капака от механизма за движение и процедирайте по следния начин:

1. Уверете се, че щифтът (С) е монтиран в края на резбата и е здраво закрепен с винта (I, фиг.10).
2. Поставете плочата върху плоска, достатъчно твърда повърхност.
3. Поставете плочата за фиксиране на механизма за движение върху горната повърхност на плочата, като вкарате централния щифт (С, фиг.10) между двете подложки (F, фиг.9), монтирани на водача (Вижте фиг.13).
4. Поставете четирите отвора за закрепване с резба на плочата (Вижте фиг.14) върху четирите отвора на механизма за движение.
5. Завийте предоставените винтове (G) в 4-те отвора за закрепване, докато се затегнат напълно (Вижте фиг.15).
6. Завършете сглобяването като завиеете самозаклучващите се гайки (H, фиг.15-16), които действат като блокиращи гайки, в изпъкналите части на винтовете (G, фиг.15).

⚠ ВНИМАНИЕ - При монтажа на самозаклучващите се гайки (H, фиг. 15-16) закрепете главите на предварително затегнатите винтове (G) с помощта на гаечен ключ или подобен инструмент, като по този начин предотвратите случайно отвиване (Вижте фиг.16).

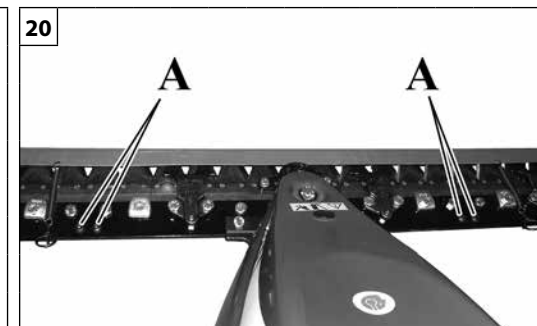
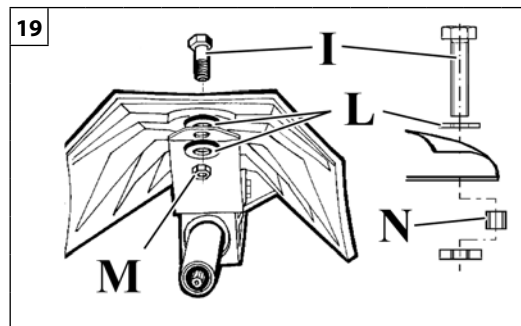
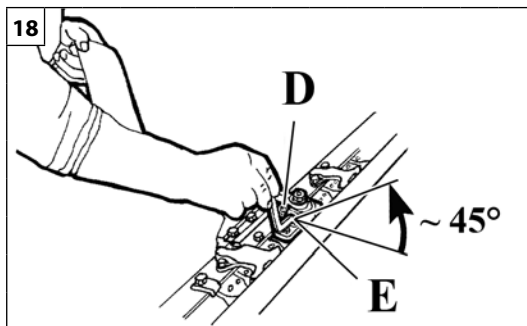
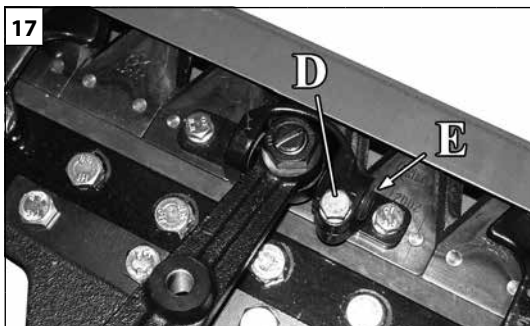

Magyar	Slovenščina	Hrvatski
<p align="center">ÖSSZESZERELÉS</p>	<p align="center">SESTAVLJANJE</p>	<p align="center">SASTAVLJANJE</p>
<p>A KÖZPONTI PECEK ÉS A BETÉTEK KÖZÖTTI JÁTÉK BEÁLLÍTÁSA Az optimális működéshez a központi pecek és a betétek közötti játék 1-3 tized kell, hogy legyen; ennek eléréséhez az alábbiak szerint járjon el:</p> <ol style="list-style-type: none"> 1. Lazítsa meg a csavart (D, 17. ábra) 2. A készletben biztosított imbuszkulccsal csavarja be a szemet (E, 17. ábra) a betétek pecekkel szembeni enyhé beszorításáig 3. Az elért pozícióban kb. 1/8 fordulattal (45°) forgassa el a kulccsal ellenkező irányban (a szem kicsavarásával) (lásd 18. ábra) 4. Szorítsa be a csavart (D, 17. ábra) az (E) szem rögzítéséhez <p>Megjegyzés. Az 1-2-3-4. műveleteket mindannyiszor ismételje meg, amikor az optimális működés érdekében helyre kívánja állítani a játékot. Tanácsos a műveleteket 20-30 munkaóránként elvégezni.</p> <p>FIGYELEM - A káros túlterhelés elkerülése érdekében soha ne reteszelve a központi csapot a szabályozó betétekkel; mindig hagyjon legalább 0,1 mm holtjátékot.</p> <p>A BURKOLAT FELSZERELÉSE A burkolat felszereléséhez használja a készletben biztosított és korábban ugyanilyen sorrendben leszerelt (I) csavarokat, (L) alátéteteket és (M) anyacsavart (lásd 19. ábra). Figyeljen oda, hogy van-e távtartó (N, 19. ábra), amit a burkolat és a hajtókar közé kell szerelni első rögzítésnél.</p> <p>FIGYELEM: a csavarok meghúzásánál (I, 19. ábra) kerülje a szilentblokk belső csövének elfordulását. Az ilyen figyelmetlenség a szilentblokk gumijának előterhelését okozza, és csökkenti az élettartamát.</p> <p>A SARUK FELSZERELÉSE Szerelje le a 4 csavart (A, 20. ábra). Helyezze a sarut (B, 21. ábra) a (C) vágórúd alá a négy furathoz illesztve. A korábban leszerelt négy csavarral rögzítse a sarukat. Az összeszerelés eredménye a 22. ábrán látható.</p> <p>A vágórúd magasságának beállítása (23. ábra) Ha egyenetlen talajon kell fűvet nyírni, az alábbiak szerint kell beállítani a vágórúd magasságát:</p> <ul style="list-style-type: none"> • Lazítsa meg az anyacsavarokat (D). • Az (E) sarut állítsa a kívánt pozícióba. • Rögzítse az anyacsavart. • Mindkét sarun végezze el a beállítást. 	<p>NASTAVITEV ZRAČNOSTI MED CENTRALNIM SORNIKOM IN PLOŠČICAMA Za optimalno delovanje mora biti razdalja med osrednjim sornikom in ploščicama med 1÷3 desetiniami. Da bi dosegli to zračnost, naredite na naslednji način:</p> <ol style="list-style-type: none"> 1. Odvijte vijak (D, slika 17) 2. S priloženim imbus ključem privijte nastavek (E, sl. 17), dokler se blazinice zmerno ne zategnejo proti centralnemu sorniku. 3. Iz doseženega položaja obrnite ključ v nasprotni smeri (odvijte vijak) za približno 1/8 obrata (45°) (glejte sliko 18). 4. Privijte vijak (D, slika 17), da blokirate nastavek (E) <p>OPOMBA. Ponovite postopke iz točk 1-2-3-4, kadarkoli želite obnoviti zračnost za optimalno delovanje. Priporočljivo je, da te postopke izvajate vsakih 20÷30 ur delovanja.</p> <p>POZOR - Da preprečite škodljive napetosti, nikoli ne blokirajte osrednjega sornika z nastavitvenimi blazinicami; vedno pustite vsaj 0,1 mm razmika.</p> <p>MONTAŽA POKROVA Za sestavljanje nape uporabite priložene vijake (I), podložke (L) in matico (M), ki ste jih predhodno razstavili v enakem vrstnem redu (glejte sliko 19). Bodite pozorni na morebitno prisotnost distančnika (N, slika 19), ki ga je treba namestiti med pokrovom in ojnico v sprednji pritrditvi.</p> <p>POZOR: pri privijanju vijakov (I, slika 19) se izogibajte vrtenju notranje cevi tihega bloka. Ta nepazljivost povzroči preobremenitev gume same blažilne tulke, kar omejuje njegovo življenjsko dobo.</p> <p>MONTAŽA DRSNIKOV Odstranite 4 vijake (A, slika 20). Postavite blazino (B, slika 21) pod rezalno letvijo (C) v skladu z luknjami. Drsnika privijte s štirimi vijaki, ki ste jih prej odstranili. Ko je opravljena, montaža je takšna kot na sliki 22.</p> <p>Nastavitev višine rezalne grede (slika 23) Če morate kositi na neravnem terenu, je treba višino košnje rezalne letve nastaviti na naslednji način:</p> <ul style="list-style-type: none"> • Popustite matice (D). • Premaknite drsnik (E) v željeni položaj. • Zategnite matico. • Nastavitev opravite na obeh drsnikih. 	<p>PODEŠAVANJE ZAZORA IZMEĐU SREDIŠNJEG KLINA I DISKOVA Za optimalan rad, zazor između središnjeg klina i diskova mora biti između 1÷3 desetinke, a kako biste dobili takav zazor postupite na sljedeći način:</p> <ol style="list-style-type: none"> 1. Popustite vijak (D, sl. 17) 2. Dostavljenim imbus ključem navijte zatični vijak (E, sl. 17) sve dok diskovi ne budu umjerenom pritegnuti na središnji klin 3. Iz postignutog položaja okrenite ključ u suprotnom smjeru (odvijte zatični vijak) oko 1/8 okretaja (45°) (vidi sl. 18) 4. Pritegnite vijak (D, sl. 17) da biste blokirali zatični vijak (E) <p>NAPOMENA. Ponovite postupke pod točkama 1-2-3-4 svaki puta kada poželite vratiti izvornu vrijednost zazora zbog optimalnog rada. Preporučljivo je da te postupke provodite svakih 20÷30 sati rada.</p> <p>PAŽNJA – Kako biste izbjegli štetna naprezanja, nemojte nikad blokirati središnji klin diskovima za podešavanje; uvijek ostavite zazor od najmanje 0,1 mm.</p> <p>MONTIRANJE POKLOPCA MOTORA Za montiranje poklopca motora služite se dostavljenim vijcima (I), podloškama (L) i maticom (M) koje ste prethodno demontirali istim redoslijedom (vidi sl. 19). Pazite na eventualnu prisutnost odstoynika (N, sl. 19) koji treba montirati između poklopca motora spojne šipke u prednjem pričvršćenju.</p> <p>PAŽNJA: tijekom pritezanja vijaka (I, sl. 19) spriječite okretanje unutarnje cijevi sustava silentbloc. U slučaju nepažnje dolazi do preopterećenja gume samog sustava silentbloc i skraćanja njegovog trajanja.</p> <p>MONTIRANJE KLIZNIH PAPUČA Demontirajte 4 vijka (A, sl. 20). Namjestite kliznu papuču (B, sl. 21) ispod strižne kose (C), poravnatu s otvorima. Klizne papuče navijte pomoću četiri prethodno skinuta vijka. Na kraju će montaža izgledati kao na slici 22.</p> <p>Podešavanje visine strižne kose (sl. 23) Ako morate kositi na neravnim terenima, morate podesiti visinu košnje strižne kosce na sljedeći način:</p> <ul style="list-style-type: none"> • Popustite matice (D). • Kliznu papuču (E) postavite na željeni položaj. • Ponovno blokirajte maticu. • Podešavanje izvršite na obje klizne papuče.

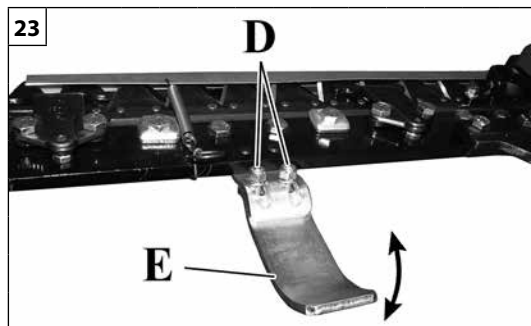
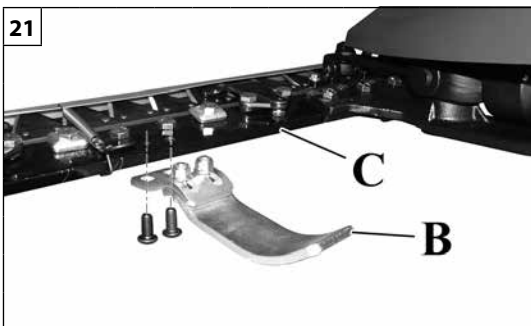

Български

МОНТАЖ

РЕГУЛИРАНЕ НА ХЛАБИНАТА МЕЖДУ ЦЕНТРАЛНИЯ ЩИФТ И ПОДЛОЖКИТЕ

За оптимална работа хлабината между централния щифт и подложките трябва да е между 1÷3 десети. За да постигнете тази хлабина, процедирайте по следния начин:

1. Разхлабете винта (D, фиг.17)
2. Завинтете дюбела (E, фиг.17), докато подложките се притиснат умерено към централния щифт, с помощта на предоставения шуцер
3. От достигнатото положение завъртете гаечния ключ в обратна посока (отвийте винта) с около 1/8 оборот (45°) (Вижте фиг. 18)
4. Затегнете винта (D, фиг.17), за да застопорите дюбела (E)

БЕЛЕЖКА Повтаряйте стъпки 1-2-3-4, когато искате да възстановите хлабината за оптимална работа. Препоръчително е тези операции да се извършват на всеки 20 до 30 часа работа.

⚠ ВНИМАНИЕ - За да избегнете повреждащи напрежения, никога не блокирайте централния щифт с регулиращите подложки; винаги оставяйте празнина от поне 0,1 mm.

МОНТАЖ НА КАПАКА

За да монтирате капака, използвайте предоставените винтове (I), шайби (L) и гайка (M), които преди това са били демонтирани в същия ред (Вижте фиг. 19).

Обърнете внимание на евентуалното наличие на дистанционна планка (N, фиг.19), която трябва да се монтира между капака и съединителния прът при предното закрепване.

⚠ ВНИМАНИЕ: Когато затягате винтовете (I, фиг.19), избягвайте завъртане на вътрешната тръба на silentbloc. Подобно невнимание причинява прекомерно натоварване на гумата на самия silentbloc, което ограничава трайността му.

СГЛОБЯВАНЕ НА ПЛЪЗГАЧИТЕ

Отстранете 4-те винта (A, фиг.20). Поставете плъзгача (B, фиг.21) под режещата шина (C) в съответствие с отворите. Затегнете плъзгачите с четирите предварително отстранени винта. В крайна сметка сглобката ще изглежда така, както е показано на фиг.22.

Регулиране на височината на режещата шина (фиг.23)

При косене на неравен терен височината на рязане на режещата шина трябва да се регулира, както следва:

- Разхлабете гайките (D).
- Преместете плъзгача (E) в желаната позиция.
- Закрепете отново гайката.
- Извършете настройката и на двата плъзгача.

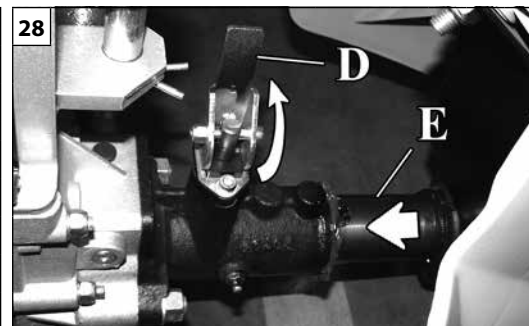
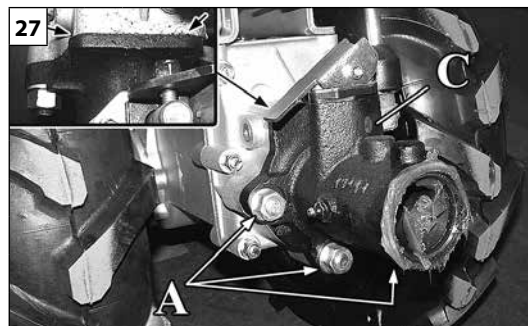
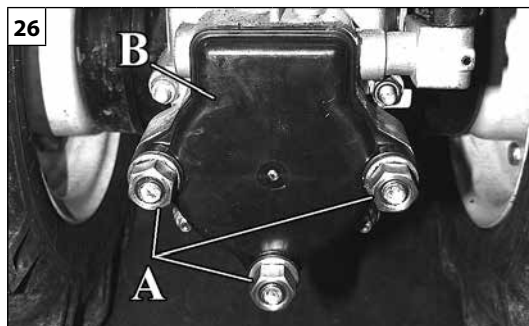
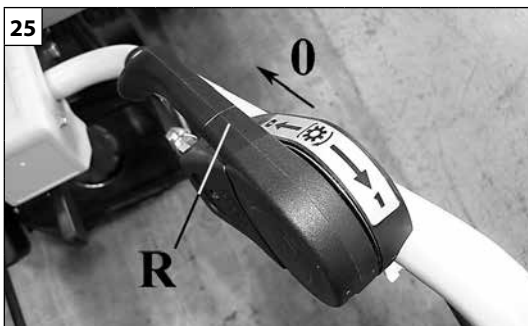

Magyar	Slovenščina	Hrvatski
<p style="text-align: center;">ÖSSZESZERELÉS</p>	<p style="text-align: center;">SESTAVLJANJE</p>	<p style="text-align: center;">SASTAVLJANJE</p>
<p>A tartozékok felszereléséről lásd a „TARTOZÉKOK” fejezetet.</p> <p>⚠ FIGYELEM: A tartozékokat mindig kikapcsolt motornál szerelje föl, és a kihajtó tengely csatlakoztató vezérlő karja (R, 25. ábra) „O” (kiiktatott kihajtó tengely) állásban legyen. Az összeszerelés során mindig figyeljen oda a tartozékok szerszámaira.</p> <p>Kerekek felszerelése A 30. ábrán bemutatott módon a 4 db G csavarral szerelje fel a kerekeket a motoros kultivátor kerékagyaira.</p> <p>⚠ FIGYELEM: ellenőrizze, hogy a gumiköpenyek futófelületén lévő rajzon látható nyíl A menetirányba mutasson (30. ábra).</p> <p>Quickfit felszerelése Csavarja le a három anyacsavart (A, 26. ábra), és vegye le a B fedelet. Zsírozza a csatlakozó részeket. Szerelje össze a Quickfitet (C, 27. ábra), ellenőrizze, hogy a quickfit csatlakozó síkja érintkezzen. Csavarja fel a három anyacsavart (A, 27. ábra).</p> <p>Vágórúd felszerelése Emelje meg a quickfit D tartozékai rögzítőkarját (28. ábra). Zsírozza a csatlakozó részeket. Illeszse be a vágórúd testet (E, 28. ábra) ütközésig. Engedje le a D kart (29. ábra) a vágórúd rögzítéséhez. Megjegyzés: Ha a tartozékokat rögzítő kar (D, 29. ábra) nem ereszkedik le teljesen a beillesztést követően, mozgassa a tartozékot, hogy a kar pecke bekerülhessen a vágórúdtest illesztő furatában.</p>	<p>Za sestavljanje dodatne opreme glejte poglavje "PRIBOR".</p> <p>⚠ POZOR: Pribor vedno namestite z ugasnjem motorjem in krmilno ročico za vklop kardanske gredi (R, slika 25) v položaju "O" (kardanska gred izklopljena). Med montažo bodite vedno pozorni na delovna orodja pribora.</p> <p>Montaža koles Montirajte kolesa na pesta motokultivatorja s 4 vijaki G, kot je prikazano na sliki 30.</p> <p>⚠ OPOZORILO: preverite, ali je puščica, določena z dizajnom pnevmatike, obrnjena v smer vožnje A (slika 30).</p> <p>Montaža quickfita Odvijte tri matice (A, slika 26) in odstranite pokrov B. Namažite dele sklopke. Sestavite Quickfit (C, slika 27) in se prepričajte, da je ravnina Quickfit priključka poravnana. Privijte tri matice (A, slika 27).</p> <p>Montaža kosilnega droga Dvignite ročico za zaklepanje dodatne opreme D hitrega priključka (slika 28). Namažite spojne dele. Vstavite sklopko telesa kosilnega droga (E, slika 28) do omejevalnika. Spustite ročico D (slika 29), da zaklenete kosilno gred. Opomba: Če se ročica za zaklepanje dodatne opreme (D, slika 29) ne spusti popolnoma, potem ko je bila vstavljena, premaknite dodatno opremo, da omogočite, da se zatič ročice prilega v luknjo sklopke telesa kosilnega droga.</p>	<p>Za montiranje dodatne opreme pogledajte poglavlje „DODATNA OPREMA”.</p> <p>⚠ PAŽNJA: dodatnu opremu uvijek montirajte dok je motor ugašen, a ručica za upravljanje uključivanjem priključnog vratila (R, sl. 25) u položaju „O” (deaktivirano priključno vratilo). Tijekom montiranja uvijek obratite pozornost na radne alate dodatne opreme.</p> <p>Montiranje kotača Montirajte kotače na glavčine motokultivatora pomoću 4 vijka G, kao na sliki 30.</p> <p>⚠ PAŽNJA: provjerite je li strelica u šari gaznog sloja guma okrenuta u smjeru kretanja A (sl. 30).</p> <p>Montiranje sustava quickfit Odvijte tri matice (A, sl. 26) i skinite poklopac B. Podmažite spojne dijelove. Montirajte Quickfit (C, sl. 27) i uvjerite se da spojna površina sustava quickfit potpuno prijanja. Navijte tri matice (A, sl. 27).</p> <p>Montiranje strižne kose Podignite ručicu za blokiranje dodatne opreme D sustava quickfit (sl. 28). Podmažite spojne dijelove. Umetnite spojnicu tijela strižne kose (E, sl. 28) tako da potpuno prijanja. Spustite ručicu D (sl. 29) da biste blokirali strižnu kosu. Napomena: ako se nakon stavljanja opreme ručica za blokiranje dodatne opreme (D, sl. 29) ne spušta do kraja, pomaknite dio opreme kako bi se klin ručice mogao uglaviti u otvoru za spajanje tijela strižne kose.</p>

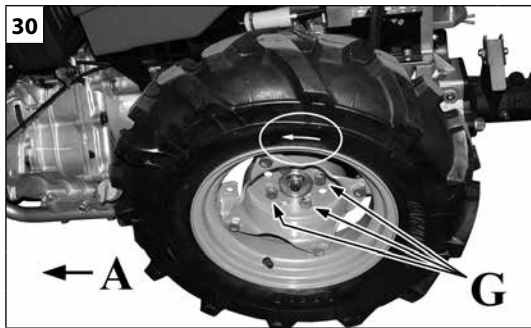
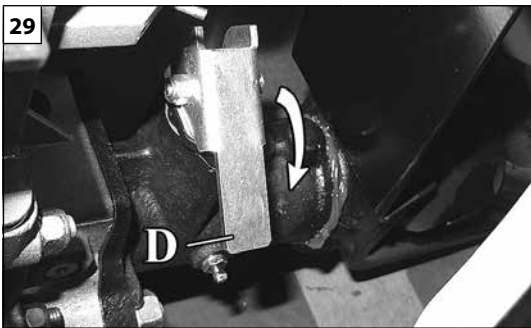

Български

МОНТАЖ

За монтаж на принадлежностите вижте глава „АКСЕСОАРИ“.

⚠ ВНИМАНИЕ: Монтирайте принадлежностите винаги при изключен двигател и лост за управление на включването на ВОМ (R, фиг.25) в положение „О“ (ВОМ е деактивиран). По време на монтажа винаги обръщайте внимание на работните инструменти на принадлежностите.

Сглобяване на колелата

Монтирайте колелата върху главините на мотокултиватора с помощта на 4-те винта G, както е показано на фиг. 30.

⚠ ВНИМАНИЕ: Проверете дали стрелката, определена от шарката на протектора на гумата, е насочена в посоката на движение A (фиг.30).

Сглобяване quickfit

Развийте трите гайки (A, фиг.26) и свалете капака B. Смажете свързващите части. Сглобете Quickfit (C, фиг. 27, като се уверите, че повърхността за свързване на Quickfit е изравнена. Затегнете трите гайки (A, фиг.27).

Монтиране на режещата греда

Повдигнете лоста за заключване на принадлежностите D на quickfit (фиг.28). Смажете свързващите части. Поставете съединителя на корпуса на режещата шина (E, фиг.28) докрай. Спуснете лоста D (фиг.29), за да заключите режещата шина.

Забележка: Ако лостът за заключване на принадлежностите (D, фиг.29) не се спусне напълно, след като е бил задействан, преместете принадлежността, за да може щифтът на лоста да влезе в отвора за захващане на корпуса на режещата шина.

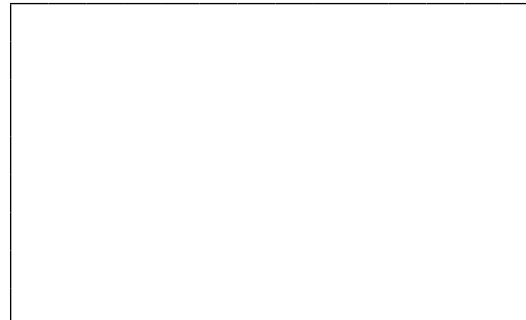
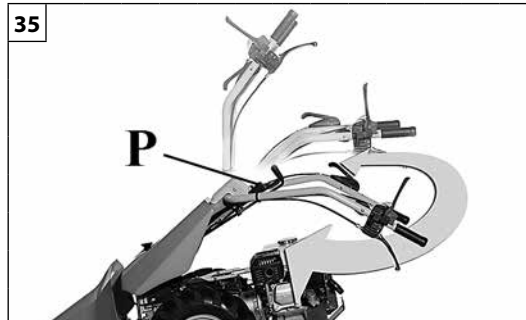
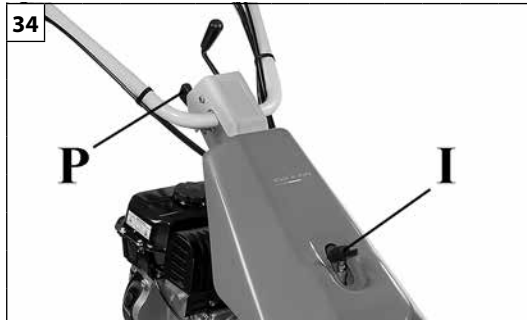
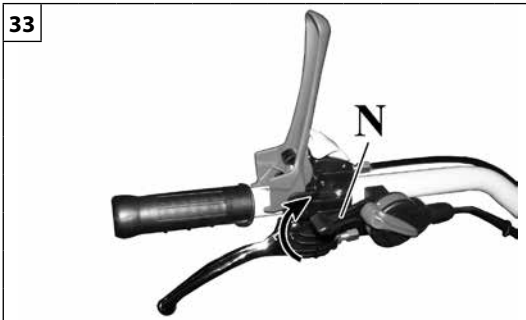

Magyar	Slovenščina	Hrvatski
<p align="center">A MUNKA ELŐKÉSZÍTÉSE</p>	<p align="center">PRIPRAVA ZA DELO</p>	<p align="center">PRIPREMA ZA RAD</p>
<p>⚠ FIGYELEM: ellenőrizze, hogy a gyorsítókar (N, 33. ábra) megtegye a teljes úthosszt.</p> <p>Markolat</p> <p>A gépkezelő helyes munkapozíciójának megtalálásához a markolatot állítani lehet; a vízszintes markolatszabályozó karral (I, 34. ábra) három pozícióba, a függőleges markolatszabályozó karral (P, 35. ábra) 6 pozícióba.</p>	<p>⚠ POZOR: preverite, ali ročica za plin (N, slika 33) lahko izvaja celoten hod.</p> <p>Ročaj</p> <p>Za iskanje pravilnega delovnega položaja za operaterja je mogoče ročaj nastaviti v 3 horizontalne položaje z uporabo vzvoda za horizontalno nastavitvev ročaja (I, slika 34) in 6 višinskih položajev z uporabo vzvoda za navpično nastavitvev ročaja (P, slika 35).</p>	<p>⚠ PAŽNJA: provjerite pomiče li se ručica gasa (N, sl. 33) cijelim svojim hodom.</p> <p>Upravljač</p> <p>Radi pronalaženja točnog radnog položaja koji će odgovarati rukovatelju, upravljač se može podesiti vodoravno u tri položaja pomoću okrugle ručke za vodoravno podešavanje upravljača (I, sl. 34) i po visini u 6 položaja pomoću ručice za okomito podešavanje upravljača (P, sl. 35).</p>

--	--	--	--

Български		
ПОДГОТОВКА ЗА РАБОТА		
<p>⚠ ВНИМАНИЕ: Проверете дали лостът на газта(N, фиг. 33) завършва пълния си ход.</p> <p>Кормило</p> <p>За да се намери правилната работна позиция за оператора, кормилото може да се регулира в три хоризонтални позиции с помощта на копчето за хоризонтално регулиране на кормилото (I, фиг.34) и в шестте позиции на височина с помощта на лоста за вертикално регулиране на кормилото (P, фиг.35).</p>		

Magyar	Slovenščina	Hrvatski
<p align="center">BEINDÍTÁS</p>	<p align="center">ZAGON</p>	<p align="center">POKRETANJE</p>
<p>OLVASSA EL FIGYELMESEN A MOTOR ÚTMUTATÓJÁT IS.</p> <p>ÜZEMANYAG-KEZELÉS</p> <p>⚠ FIGYELEM: A benzin rendkívül gyúlékony üzemanyag. Benzin és üzemanyag keverékének használatakor legyen nagyon figyelmes. Ne dohányozzon, és ne vigyen tűzforrást vagy nyílt lángot az üzemanyag és a gép közelébe.</p> <p>⚠ FIGYELEM: az üzemanyag és párája belégzés vagy a bőrrel történő érintkezés esetén súlyos sérülést okozhat. Ezért legyen különösen figyelmes az üzemanyag kezelése során, és ellenőrizze, hogy megfelelő legyen a szellőzés.</p> <p>⚠ FIGYELEM: ügyeljen a szénmonoxid-mérgezés veszélyére.</p> <ul style="list-style-type: none"> - A benzint ilyen célra tanúsított tartályban szállítsa. - Az üzemanyagot a szabadban, szikrától és nyílt lángtól mentes helyen kezelje. - Válasszon egy szabad területet, állítsa le a gépet, és várja meg, amíg kihűl a motor, mielőtt elvégezné a feltöltést. - Az üzemanyagtartály kupakját lassan csavarja le úgy, hogy a belső nyomás folyamatosan csökkenhessen, és az üzemanyag ne folyjon ki a kupak mellett. - Feltöltés után az üzemanyagtartály kupakját erősen csavarja be. Ha nem megfelelően csavarja be az üzemanyagtartály kupakját, az egység által kiváltott rezgéstől kicsavarodhat, és leeshet, ilyenkor az üzemanyag kifolyhat. - Egy ruhával távolítsa el az egységről az üzemanyagnyomokat, és várja meg, hogy a többi kifolyt üzemanyag elpárologjon. A motor újraindítása előtt távolodjon el 3 m-rel a feltöltés helyétől. - Soha ne próbálja elégetni a kifolyt üzemanyagot. - Az üzemanyagot friss, száraz és megfelelően szellőző helyiségben tárolja. - A gépet soha ne tegye olyan helyre, ahol gyúlékony anyag, például száraz levelek, szalma, papír stb. találhatóak. - Az egységet és az üzemanyagot olyan helyen tárolja, ahol az üzemanyagpára nem kerülhet kapcsolatba szikrával, nyílt lánggal, vízfórralóval, villanymotorral, kapcsolóval, kazánnal stb. - A tartály kupakját soha ne vegye le, ha jár a motor. - A tisztítási műveletekhez soha ne használja az üzemanyagot. - Figyeljen oda, hogy ne szennyezze be a ruházatát az üzemanyaggal. Amennyiben üzemanyag folyik a ruhájára, cserélje ki. Mossa le az üzemanyaggal kapcsolatba került testrészeit. Használjon vizet és szappant. - Tilos az üzemanyagtartályt közvetlen napfénynek kitenni. - Tartsa gyermekektől távol az üzemanyagot. 	<p>POZORNO PREBERITE TUDI PRIROČNIK ZA MOTOR.</p> <p>RAVNANJE Z GORIVOM</p> <p>⚠ POZOR: Bencin je lahko vnetljivo gorivo. Bodite zelo previdni med uporabo bencina ali mešanice goriva. Ne kadite in ne približujte virov ognja ali ognja v bližino goriva ali stroja.</p> <p>⚠ POZOR: Gorivo in hlapi goriva lahko povzročijo resne poškodbe, če jih vdihavate ali če pridejo v stik s kožo. Zato bodite previdni pri ravnanju z gorivom in se prepričajte, da je na voljo ustrezno prezračevanje.</p> <p>⚠ POZOR: pazite na nevarnost zastrupitve z ogljikovim monoksidom.</p> <ul style="list-style-type: none"> - Bencin shranite in prenesite v ustreznih homologiranih vsebnikih. - Z gorivom ravnajte na prostem, stran od iskrenja ali ognja. - Izberite čisto podlago, ustavite stroj in počakajte, da se motor ohladi, preden natočite gorivo. - Počasi odvijte pokrovček rezervoarja za gorivo, da sprostite notranji tlak in preprečite uhajanje goriva ob strani pokrovčka. - Po točenju goriva tesno privijte pokrov rezervoarja. Če pokrov rezervoarja ni pravilno privit, lahko tresljaji, ki jih povzroča enota, povzročijo, da se pokrov odvijte ali pade, gorivo pa lahko izteče. - S krpo odstranite sledi goriva iz enote in počakajte, da preostale količine izhlapijo. Pred ponovnim zagonom motorja se umaknite 3 m stran od mesta točenja goriva. - Razlitega goriva nikoli ne poskušajte vžgati. - Gorivo hranite na svežem, suhem in dobro prezračevanem mestu. - Stroja nikoli ne postavljajte na območja z vnetljivimi materiali, na primer s suhim listjem, slamo, papirjem itd. - Enoto in gorivo shranjujte na mestu, kjer hlapi goriva ne morejo priti v stik z iskrami ali odprtim ognjem iz kotličkov, električnih motorjev ali stikal, kotlov itd. - Ne odstranite pokrovčka rezervoarja, dokler motor deluje. - Za čiščenje nikoli ne uporabljajte goriva. - Pazite, da z gorivom ne umažete svojih oblačil. Če polijete gorivo po oblačilih, jih zamenjajte. Umijte dele telesa, ki so prišli v stik z gorivom. Uporabite vodo in milo. - Posode za gorivo ne izpostavljajte neposredni sončni svetlobi. - Gorivo shranjujte izvevn dosega otrok. 	<p>PAŽLJIVO PROČITAJTE I PRIRUČNIK ZA MOTOR.</p> <p>RUKOVANJE GORIVOM</p> <p>⚠ PAŽNJA: benzin je vrlo zapaljivo gorivo. Benzinom ili mješavinom goriva rukujte izuzetno oprezno. Nemojte pušiti ni približavati vatru ili plamen gorivu odnosno stroju.</p> <p>⚠ PAŽNJA: udisanje ili dodir s kožom goriva i njegovih isparavanja može prouzročiti teške ozljede. Stoga budite oprezni kad rukujete gorivom i osigurajte odgovarajuću ventilaciju.</p> <p>⚠ PAŽNJA: čuvajte se trovanja ugljiknim monoksidom.</p> <ul style="list-style-type: none"> - Benzin čuvajte i prevozite u kantama homologiranim za takvu uporabu. - Gorivom rukujte na otvorenom, gdje nema iskri ili plamena. - Odaberite golu zemlju, zaustavite stroj i pričekajte da se motor ohladi prije dolijevanja goriva. - Polako odvijte čep spremnika kako bi se unutarnji tlak snizio i izbjeglo da gorivo izlazi sa strane čepa. - Po obavljenom dolijevanju čvrsto navijte čep spremnika. Uslijed vibriranja jedinice, neispravno navijen čep spremnika može se odviti ili ispasti i tako dovesti do izlivanja goriva. - S jedinice krpom uklonite sve tragove goriva i pričekajte da preostale prolivene količine ispare. Prije pokretanja motora udaljite se 3 m od mjesta dolijevanja goriva. - Nikad ne pokušavajte zapaliti preostalu količinu prolivenog goriva. - Gorivo čuvajte na hladnom, suhom i prikladno ventiliranom mjestu. - Stroj nemojte nikad ostavljati u području sa zapaljivim materijalom kao što je suho lišće, slama, papir itd. - Jedinicu i gorivo čuvajte u području gdje isparavanja goriva ne mogu doći u dodir s iskrama ili otvorenim plamenom grijača vode, električnih motora ili prekidača, kotlova itd. - Nikad ne skidajte čep sa spremnika dok motor radi. - Nemojte se nikad koristiti gorivom za čišćenje. - Pazite da gorivom ne zaprljate svoju odjeću. Ako vam se gorivo prolilo po odjeći, promijenite je. Operite sve dijelove tijela koji su došli u dodir s gorivom. Koristite vodu i sapun. - Spremnik goriva nemojte izlagati izravnoj sunčevoj svjetlosti. - Gorivo držite izvan dohvata djece.

ПРИВЕЖДАНЕ В ДЕЙСТВИЕ

ПРОЧЕТЕТЕ ВНИМАТЕЛНО СЪЩО И РЪКОВОДСТВОТО ЗА ЕКСПЛОАТАЦИЯ НА ДВИГАТЕЛЯ.

РАБОТА С ГОРИВОТО

⚠ ВНИМАНИЕ: бензинът е силнозапалимо гориво. Бъдете изключително внимателни, когато използвате бензин или горивна смес. Не пушете и не внасяйте източници на огън или пламък в близост до горивото или машината.

⚠ ВНИМАНИЕ: горивото и неговите изпарения могат да причинят сериозни наранявания при вдишване или при контакт с кожата. Поради тази причина, бъдете внимателни при работа с гориво и се уверете, че има достатъчно вентилация.

⚠ ВНИМАНИЕ: обърнете внимание на риска от отравяне с въглероден окис.

Съхранявайте и транспортирайте бензин в контейнери, одобрени за тази употреба.

- Работете с горивото на открито, при липса на искри или пламъци.
- Изберете свободен терен, спрете машината и изчакайте двигателят да изстине преди зареждане с гориво.
- Бавно развийте капачката на резервоара, за да освободите вътрешното налягане и да предотвратите изтичането на горивото от страните на капачката.
- Завийте здраво капачката на резервоара след зареждане с гориво. Ако капачката на резервоара не е завинтена правилно, вибрациите, причинени от уреда, могат да доведат до отвиване или падане на капачката и изтичане на горивото.
- С кърпа отстранете следите от горивото от уреда и изчакайте останалите разляти количества да се изпарят. Преместете се на 3 m от мястото на зареждане преди рестартиране на двигателя.
- Никога не се опитвайте да запалите разлятите количества гориво.
- Съхранявайте горивото на хладно, сухо и добре проветриво място.
- Никога не поставяйте машината на места със запалим материал, например сухи листа, слама, хартия и др.
- Съхранявайте уреда и горивото на място, където изпаренията на горивото не могат да влязат в контакт с открити искри или пламъци от котли, двигатели или електрически превключватели, бойлери и др.
- Никога не сваляйте пробката от резервоара, когато двигателят работи.
- Никога не използвайте горивото за почистване.
- Внимавайте да не изцапате дрехите си с горивото. В случай на разливане на гориво по дрехите ги сменете. Измийте частите от тялото, които са влезли в контакт с горивото. Използвайте сапун и вода.
- Не излагайте резервоара за гориво на пряка слънчева светлина.
- Пазете горивото на място, недостъпно за деца.

41



42



p.n. 4175169

43

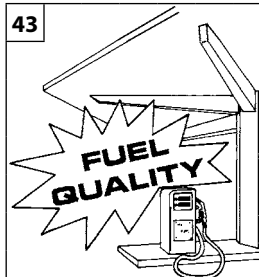

Magyar

Slovenščina

Hrvatski

BEINDÍTÁS**ZAGON****POKRETANJE**

⚠ FIGYELEM: A karbantartási műveletek végzése közben mindig viseljen védőkesztyűt.

Üzemanyag (tilos a dohányzás) (41. ábra)

A jelen egység négyütemű motorral van ellátva. Az ólommentes benzint ilyen célra tanúsított tartályban tárolja (42. ábra).

JAVASOLT ÜZEMANYAG: A TANÚSÍTVÁNY SZERINT EZ A MOTOR 89 ([R + M] / 2) VAGY MAGASABB (43. ábra) OKTÁNSZÁMÚ ÓLOMMENTES BENZIN ÜZEMANYAG HASZNÁLATÁRA ALKALMAS.

Soha ne használjon régi vagy szennyezett benzint vagy olaj/benzin keveréket. Kerülje szennyeződés vagy víz bejutását az üzemanyag tartályba.

A tartály feltöltése

⚠ FIGYELEM: Tartsa be az üzemanyag kezelésére vonatkozó biztonsági előírásokat. Feltöltés előtt mindig állítsa le a motort. Működő vagy még forró motorú egységbe soha ne töltsön be üzemanyagot. A motor újraindítása előtt távolodjon el legalább 3 m-rel a feltöltés helyétől. **TILOS A DOHÁNYZÁS.**

1. A szennyeződés elkerülésére tisztítsa meg az üzemanyagdugó körüli felületet.
2. Lassan lazítsa ki a tartály dugóját.
3. Figyeljen oda az üzemanyag tartályba történő betöltésekor. Kerülje az üzemanyag kifolyását.
4. Az üzemanyagdugó visszahelyezése előtt tisztítsa meg és ellenőrizze a tömítést.
5. A tartály dugóját azonnal helyezze be, és kézzel szorítsa be. Az esetlegesen kifolyt üzemanyagot egy ruhával törölje le.

⚠ FIGYELEM: Ellenőrizze, hogy ne legyen üzemanyag-szivárgás; ha szivárgást észlel, az egység használata előtt szüntesse meg. Ha szükséges, forduljon a hivatalos szervizhez.

⚠ POZOR: Med vzdrževalnimi posegi si vedno nadenite zaščitne rokavice.

Gorivo (ne kaditi) (slika 41)

Ta enota je opremljena s štiriktaktnim motorjem. Neosvinčeni bencin hranite v čistih posodah, odobrenih za tako uporabo (slika 42).

PRIPOROČENO GORIVO: TA MOTOR JE CERTIFICIRAN ZA NAPAJANJE Z NEOSVINČENIM 89-OKTANSKIM BENCINOM ZA VOZILA ([R + M] / 2) ALI BOLJŠIM (slika 43).

Nikdar ne uporabljajte starega ali onesnaženega bencina oziroma mešanic olja/bencina. Poskrbite, da v rezervoar za gorivo ne pride voda ali umazanija.

Polnjenje rezervoarja

⚠ POZOR: Upoštevajte varnostna navodila o uporabi goriva. Pred polnjenjem goriva vedno ugasnite motor. Nikoli ne dodajte goriva v enoto, ko motor deluje ali je še vroč. Pred ponovnim zagonom motorja se umaknite vsaj 3 m stran od mesta točenja goriva. **NE KADITI.**

1. Očistite površine okoli pokrovčka rezervoarja, da preprečite onesnaženje goriva.
2. Pokrovček rezervoarja odvijajte počasi.
3. Gorivo previdno natočite v rezervoar. Pazite, da goriva ne polijete.
4. Preden znova namestite pokrovček rezervoarja, ga očistite in preglejte tesnilo.
5. Pokrov rezervoarja takoj znova namestite in ga privijte z rokami. S krpo odstranite morebitne sledi razlitega goriva.

⚠ POZOR: preverite, da gorivo ne pušča; če odkrijete puščanje, ga odpravite pred uporabo enote. Če je potrebno, se obrnite na pooblaščen delavnic.

⚠ PAŽNJA: za vrijeme obavljanja radnji održavanja uvijek nosite zaštitne rukavice.

Gorivo (zabranjeno pušenje) (sl. 41)

Ova jedinica ima četverotaktni motor. Bezolovni benzin čuvajte u čistim kantama, homologiranim za takvu uporabu (sl. 42).

PREPORUČENO GORIVO: OVAJ MOTOR JE CERTIFICIRAN ZA NAPAJANJE BEZOLOVNIM BENZINOM ZA VOZILA OKTANSKOG BROJA 89 ([R + M] / 2) ILI VEĆEG (sl. 43).

Nemojte nikad koristiti stari ili onečišćeni benzin, kao ni mješavinu ulja i benzina. Spriječite da u spremnik goriva dospiju nečistoća ili voda.

Punjenje spremnika

⚠ PAŽNJA: pridržavajte se sigurnosnih uputa koje se odnose na uporabu goriva. Prije dolijevanja goriva uvijek zaustavite motor. Nemojte nikad dodavati gorivo u jedinicu ako motor radi ili je još vruć. Prije pokretanja motora udaljite se najmanje 3 m od mjesta dolijevanja goriva. **NEMOJTE PUŠITI.**

1. Očistite površinu oko čepa spremnika radi sprječavanja kontaminacije.
2. Polako odvijte čep spremnika.
3. Pažljivo ulijte gorivo u spremnik. Pazite da se ne prolje.
4. Prije vraćanja čepa spremnika na mjesto, očistite i pregledajte brtvu.
5. Odmah vratite čep spremnika na mjesto i rukom ga zategnite. Ako se gorivo izlije, obrišite ga krpom.

⚠ PAŽNJA: provjerite da nema propuštanja goriva; ako ima, uklonite ga prije uporabe jedinice. Ako treba, obratite se ovlaštenoj radionici.

Български

ПРИВЕЖДАНЕ В ДЕЙСТВИЕ

⚠ ВНИМАНИЕ: Винаги носете защитни ръкавици по време на операцията по поддръжка.

Гориво (Да не се пуши) (фиг. 41)

Това устройство е оборудвано с четиритактов двигател. Съхранявайте безоловния бензин в чисти контейнери, одобрени за тази цел (фиг. 42).

ПРЕПОРЪЧВАНО ГОРИВО: ТОЗИ ДВИГАТЕЛ Е СЕРТИФИЦИРАН ДА РАБОТИ С БЕЗОЛОВЕН БЕНЗИН ЗА ПРЕВОЗНИ СРЕДСТВА С ОКТАНОВО ЧИСЛО 89 $([R + M] / 2)$ ИЛИ ПО-ВИСОКО (фиг. 43).

Никога не използвайте стар или мръсен бензин или смес масло/бензин. Не допускайте попадане на мръсотия или вода в резервоара за гориво.

Пълнене на резервоара

⚠ ВНИМАНИЕ: Спазвайте инструкциите за безопасност при използване на горивото. Винаги спирайте двигателя преди зареждане с гориво. Никога не добавяйте гориво в уреда, когато двигателят работи или е още топъл. Преместете се на поне 3 m от мястото на зареждане преди рестартиране на двигателя. **ДА НЕ СЕ ПУШИ.**

1. Почистете повърхностите около капачката на резервоара, за да избегнете замърсяване.
2. Бавно развийте капачката на резервоара.
3. Внимателно налейте горивото в резервоара. Да се избягват разливания.
4. Преди да поставите отново капачката на резервоара, почистете и проверете уплътнението.
5. Веднага поставете обратно капачката на резервоара и я затегнете с ръце. Отстранете всякакви следи от разлято гориво с кърпа.

⚠ ВНИМАНИЕ: Проверете за изтичане на гориво; ако откриете теч, го отстранете преди да използвате уреда. При необходимост се обърнете към оторизиран сервис.

MULTI VISCOSITY

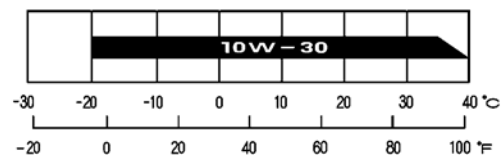

Ambient temperature

Magyar

BEINDÍTÁS

OLVASSA EL FIGYELMESEN A MOTOR ÚTMUTATÓJÁT IS.

**Motorolajtartály
Motorolajszint**

⚠ TÁJÉKOZTATÁS: Ha nem megfelelő olajszinttel működik a motor, az a motor súlyos károsodásához vezethet. Vizsgálja meg a motort, leállítását követően helyezze vízszintes felületre.

1. Távolítsa el az olajtartály dugóját, és ellenőrizze az olaj szintjét.
2. Amennyiben alacsony a szint, töltsse fel a tartályt a javasolt olajjal. **LÁSD A MOTOR KÉZIKÖNYVÉT.**

Lassan töltsse be a motorolajat, nehogy túltöltse a tartályt; az olajtartály kis űrtartalmú.

Amennyiben a motort folyamatos üzemben használja, ellenőrizze a motorolaj szintjét, és töltsön be olajat minden 10 munkaóra után.

Négyütemű motorhoz való olajat vagy más azonos minőségű, különösen tisztító, tanúsított olajat használjon, amely megfelel az egyesült államokbeli autógyártók osztályozása szerinti SG, SF szint előírásainak, vagy annál jobb. Az SG és SF osztályú motorolajok tartályán jelzik ezt a szintet. Általános, különféle hőmérsékleten történő használat esetére a SAE10W-30 olajat javasoljuk (49. ábra).

⚠ FIGYELMEZTETÉS: nem tisztító vagy kétütemű motorhoz való olaj használata csökkentheti a motor élettartamát.

A jelen motor -5 °C és 40 °C hőmérséklet között működik.

Slovenščina

ZAGON

POZORNO PREBERITE TUDI PRIROČNIK ZA MOTOR.

**Rezervoar motornega olja
Nivo olja v motorju**

⚠ OBVESTILO: delovanje motorja s prenizkim nivojem olja lahko povzroči resne poškodbe motorja. Preglejte motor tako, da ga postavite na vodoravno površino, ko ga ustavite.

1. Odstranite pokrov rezervoarja za olje in preverite nivo olja.
2. Če je nivo nizek, napolnite rezervoar s priporočenim oljem. **GLEJTE PRIROČNIK MOTORJA.**

Motorno olje dolivajte počasi, da preprečite prelivanje, saj je prostornina rezervoarja za olje majhna.

Če motorja uporabljate stalno, preverite nivo motornega olja in ga dolijte vsakih 10 ur uporabe.

Uporabite olje za štiritaktne motorje ali drugo enakovredno kakovostno visoko čistilno olje, odobreno za izpolnjevanje ali preseganje zahtev ameriških avtomobilskih proizvajalcev v klasifikacijah SG, SF. Na vsebnikih z motornimi olji, razvrščenimi kot SG ali SF, je ta oznaka navedena. Za splošno uporabo pri vseh temperaturah priporočamo SAE10W-30 (slika 49).

⚠ OBVESTILO: uporaba motornega olja brez detergenta ali olja za 2-taktne motorje lahko skrajša življenjsko dobo motorja.

Območje delovne temperature za ta motor je od -5 °C do 40 °C .

Hrvatski

POKRETANJE

PAŽLJIVO PROČITAJTE I PRIRUČNIK ZA MOTOR.

**Spremnik motornog ulja
Razina motornog ulja**

⚠ OBAVIJEST: rad motora s nedostatnom razinom ulja može prouzročiti teška oštećenja motora. Motor provjeravajte na vodoravnoj površini i nakon što ste ga zaustavili.

1. Izvadite čep spremnika ulja i provjerite razinu ulja.
2. Ako je razina niska, napunite spremnik preporučenim uljem. **VIDI PRIRUČNIK ZA MOTOR.**

Polako ulijevajte motorno ulje kako biste izbjegli prelijevanje, jer je spremnik ulja malog kapaciteta.

Ako motor neprekidno radi, provjerite razinu motornog ulja i dodajte ulja svakih 10 sati uporabe.

Koristite se uljem za četverotaktne motore ili drugim uljem jednake kvalitete i visokih deterđentnih svojstava, homologiranim u svrhu zadovoljavanja ili čak premašivanja zahtjeva proizvođača automobila u SAD-u, u klasifikacijama SG i SF. Motorna ulja klasificirana SG ili SF imaju te oznake na kantama. Za opću uporabu na svim temperaturama savjetujemo SAE10W-30 (sl. 49).

⚠ OBAVIJEST: kod uporabe nedeterđentnog ulja ili onog za dvotaktne motore može se smanjiti trajnost motora.

Raspon radne temperature ovog motora je od -5 °C do 40 °C .

--	--	--	--

Български		
ПРИВЕЖДАНЕ В ДЕЙСТВИЕ		
<p>ПРОЧЕТЕТЕ ВНИМАТЕЛНО СЪЩО И РЪКОВОДСТВОТО ЗА ЕКСПЛОАТАЦИЯ НА ДВИГАТЕЛЯ.</p> <p>Резервоар за двигателно масло Ниво на двигателно масло</p> <p>⚠ ПРЕДУПРЕЖДЕНИЕ: Работата на двигателя с недостатъчно ниво на маслото може да доведе до сериозна повреда на двигателя. Прегледайте двигателя, като го поставите върху хоризонтална повърхност след спирането му.</p> <ol style="list-style-type: none"> 1. Свалете капачката на резервоара за масло и проверете нивото на маслото. 2. Ако нивото е ниско, напълнете резервоара с препоръчаното масло. ВИЖТЕ РЪКОВОДСТВОТО ЗА ЕКСПЛОАТАЦИЯ НА ДВИГАТЕЛЯ. <p>Наливайте двигателното масло бавно, за да не прелее, тъй като вместимостта на резервоара за масло е малка.</p> <p>Ако двигателят се използва продължително, проверявайте нивото на маслото в двигателя и добавяйте масло на всеки 10 часа работа.</p> <p>Използвайте масло за четиритактови двигатели или друго масло с еквивалентно качество, което е с висока степен на детергенция и е одобрено да отговаря на или да надвишава изискванията на американските производители на автомобили в класификациите SG, SF. Върху контейнерите с двигателни масла, класифицирани като SG или SF, се посочва това обозначение. За обща употреба, при всякакви температури, препоръчваме SAE 10W-30 (фиг. 49).</p> <p>⚠ ЗАБЕЛЕЖКА: Използването на двигателно масло без детергент или двутактово моторно масло може да намали живота на двигателя.</p> <p>Работната температура на този двигател е между -5°C и 40°C.</p>		

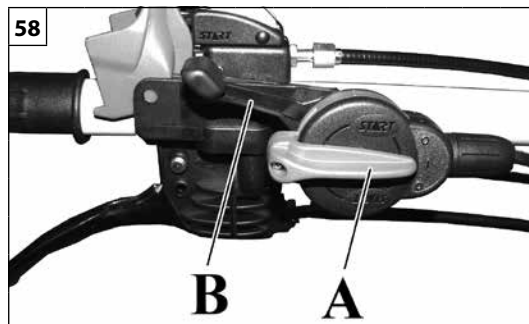
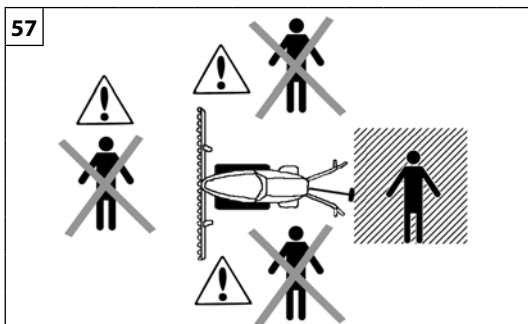

Magyar	Slovenščina	Hrvatski
<p align="center">BEINDÍTÁS</p>	<p align="center">ZAGON</p>	<p align="center">POKRETANJE</p>
<p>OLVASSA EL FIGYELMESEN A MOTOR ÚTMUTATÓJÁT IS.</p> <p>MOTOR BEINDÍTÁSA</p> <p>⚠ FIGYELEM – Az indítózsinórt soha ne tekerje a karjára.</p> <p>⚠ FIGYELEM – A gép beindításához kötelező a szaggatott vonallal jelölt területre állni (57. ábra).</p> <ul style="list-style-type: none"> - Használja a fékkarokat (A, 60. ábra), rögzítse azokat a megfelelő rögzítőeszközökkel (C, 60. ábra) - Állítsa a kihajtótengely karját kiiktatott állásba: <ul style="list-style-type: none"> · az elülső felszerelések használatához nyomja a kart (R, 59. ábra); · Állítsa a kapcsolót (A, 58. ábra) „I” helyzetbe. · A gyorsítókart (B, 58. ábra) állítsa középállásba. <p>⚠ FIGYELEM - A BEINDÍTÁSRA VONATKOZÓ EGYÉB INFORMÁCIÓK MEGISMERÉSÉHEZ FIGYELMESEN OLVASSA EL A MOTOR KÉZIKÖNYVÉT</p> <p>⚠ FIGYELEM – Ne emelje fel a gépet az indítás közben.</p> <p>⚠ FIGYELEM – Csak akkor döntse meg a gépet, amikor a kezelő a munkavégzési helyzetbe került (57. ábra).</p>	<p>POZORNO PREBERITE TUDI PRIROČNIK ZA MOTOR.</p> <p>ZAGON MOTORJA</p> <p>⚠ Zagonske vrvi nikoli ne ovijte okrog roke.</p> <p>⚠ OPOZORILO – Za zagon stroja se morate nujno postaviti v senčeno območje (slika 57).</p> <ul style="list-style-type: none"> - Upravljajte zavorne ročice (A, sl. 60) (D, sl. 64), tako da jih blokirate z ustreznimi omejevalniki (C, sl. 60). - Premaknite ročico za upravljanje odjema moči v položaj izklopa: <ul style="list-style-type: none"> · za uporabo sprednjih orodij pritisnite ročico (R, sl.59); · Premaknite stikalo (A, sl. 58) v položaj «I». · Postavite ročico za plin (B, sl. 58) na polovico. <p>⚠ POZOR – ZA VSE OSTALO V ZVEZI S POSTOPKOM ZAGONA POZORNO PREBERITE PRIROČNIK ZA MOTOR</p> <p>⚠ POZOR – Med zagonom stroja ne dvigujte.</p> <p>⚠ POZOR – Stroj nagnite le, ko je upravljavac v delovnem položaju (slika 57).</p>	<p>PAŽLJIVO PROČITAJTE I PRIRUČNIK ZA MOTOR.</p> <p>POKRETANJE MOTORA</p> <p>⚠ PAŽNJA – Uže za paljenje nemojte nikad omatati oko ruke.</p> <p>⚠ PAŽNJA – Kod pokretanja stroja morate se obavezno nalaziti u iscrtkanom području (sl. 57).</p> <ul style="list-style-type: none"> - Pomaknite ručice kočnice (A sl. 60) blokirajući ih odgovarajućim zaustavljačima (C, sl. 60) - Ručicu za upravljanje priključnim vratilom stavite u položaj deaktiviranja: <ul style="list-style-type: none"> · za uporabu prednjih priključaka gurnite ručicu (R, sl. 59). · Stavite prekidač (A, sl. 58) u položaj »I«. · Stavite ručicu gasa (B, sl. 58) na pola hoda. <p>⚠ PAŽNJA – ZA VSE OSTALO ŠTO SE ODNOSI NA POSTUPAK POKRETANJA PAŽLJIVO PROČITAJTE PRIRUČNIK ZA MOTOR</p> <p>⚠ PAŽNJA – Nemojte podizati stroj tijekom pokretanja.</p> <p>⚠ PAŽNJA – Stroj treba nagnuti tek kad se rukovatelj nalazi u radnom položaju (sl. 57).</p>

Български

ПРИВЕЖДАНЕ В ДЕЙСТВИЕ

ПРОЧЕТЕТЕ ВНИМАТЕЛНО СЪЩО И РЪКОВОДСТВОТО ЗА ЕКСПЛОАТАЦИЯ НА ДВИГАТЕЛЯ.

ЗАДЕЙСТВАНЕ НА ДВИГАТЕЛЯ

⚠ ВНИМАНИЕ - Никога не увивайте стартерното въже около ръката си.

⚠ ВНИМАНИЕ – За да стартирате машината, трябва да застанете в очертаната зона: (фиг. 57).

- Задействайте спирачните лостове (А фиг.60), като ги застопорите със съответните ограничители (С фиг.60)
- Преместете лоста за управление на ВОМ в положение за изключване:
 - за използване на преден инвентар, натиснете лоста (R, фиг.59);
- Поставете превключвателя (А, фиг.58) в положение „I“.
- Поставете лоста на ускорителя (В, фиг.58) до средата на хода.

⚠ ВНИМАНИЕ - ЗА ВСИЧКО ОСТАНАЛО, СВЪРЗАНО С ПРОЦЕДУРАТА ПО СТАРТИРАНЕ, ПРОЧЕТЕТЕ ВНИМАТЕЛНО РЪКОВОДСТВОТО ЗА ЕКСПЛОАТАЦИЯ НА ДВИГАТЕЛЯ

⚠ ВНИМАНИЕ - Не повдигайте машината при стартиране.

⚠ ВНИМАНИЕ – Накланяйте машината само когато операторът е в работна позиция (фиг.57).

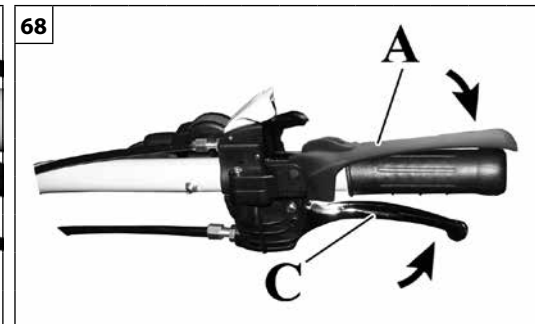
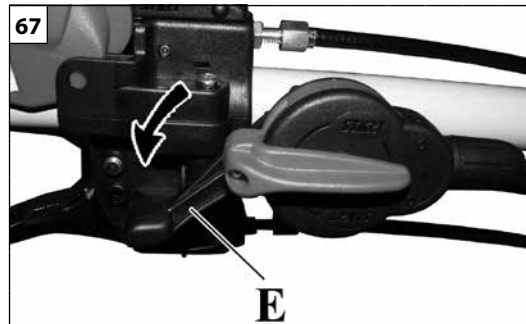
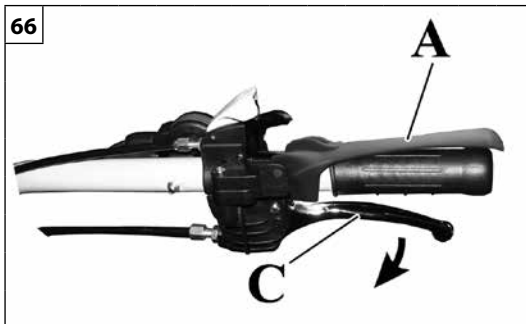
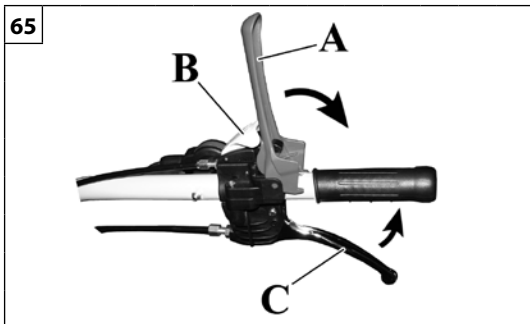

Magyar	Slovenščina	Hrvatski
<p align="center">BEINDÍTÁS</p>	<p align="center">ZAGON</p>	<p align="center">POKRETANJE</p>
<p>KEZELŐSZERVEK Kuplungkar és gépezelő jelenlétét biztosító kar A gép mozgásba hozásához működtetni kell a gépezelő jelenlét kart (A, 65. ábra) annak kioldásával, lenyomva a biztonsági vezérlés reteszelését (B).</p> <p>A tengelykapcsoló kar működtetésével (C, 65. ábra) a következők végezhetők:</p> <ul style="list-style-type: none"> - A tengelykapcsoló kioldása a mozgás fokozatos lassítási lehetőségével, a gép teljes megállásáig, teljesen benyomott tengelykapcsoló karnál (C). - Teljesen benyomott tengelykapcsoló karral indulva (C, 66. ábra) majd fokozatosan kiengedve azt, a gép fokozatos elindulása történik (gyors fokozatoknál vagy magas fordulatszámnál javasolt használat) <p>Kihajtottengely</p> <p>⚠ FIGYELEM! – Állítsa a gyorsítókart (E, 67. ábra) mindig alapjáratra a kihajtás működtetése előtt!</p> <p>A kihajtás 2 különböző módon kapcsolható:</p> <ul style="list-style-type: none"> - Teljesen benyomva tartva úgy a kezelő jelenlét kart (A), mint a tengelykapcsoló kart (C) a tengelykapcsoló vezérlésnél (68. ábra), kapcsolja a kihajtás vezérlőkart (H, 70. ábra). - Teljesen kiengedve úgy a kezelő jelenlét kart (A), mint a tengelykapcsoló kart (C) a tengelykapcsoló vezérlésnél (69. ábra), kapcsolja a kihajtás vezérlőkart (H, 70. ábra). <p>Megjegyzés – A H kihajtás vezérlő karon egy címke található a kihajtás állapot azonosítására (71. ábra).</p> <p>Állítsa a kihajtottengely karját beillesztett állásba:</p> <ul style="list-style-type: none"> - elülső felszerelések használatához húzza a kart (H, 70. ábra); 	<p>UPRAVLJANJE Ročica sklopke in ročica prisotnosti operaterja Za zagon stroja je potrebno upravljati ročico prisotnosti operaterja (A, slika 65), jo izklopiti in pritisniti varnostni kontrolni blok (B).</p> <p>Z delovanjem na ročico sklopke (C, slika 65) je mogoče:</p> <ul style="list-style-type: none"> - Izklopiti sklopko, z možnostjo postopnega upočasnjevanja gibanja, do popolne zaustavitve stroja, pri čemer je ročica sklopke (C) popolnoma pritisnjena. - Začnite s popolnoma pritisnjeno ročico sklopke (C, slika 66) in jo postopoma popuščajte, da zagotovite postopen zagon stroja (priporočena uporaba pri hitrih prestavah ali visokih vrtiljajih motorja) <p>ODJEM MOČI</p> <p>⚠ POZOR! – Pred aktiviranjem odjema moči vedno nastavite ročico za plin (E, slika 67) na minimum!</p> <p>Odjem moči je mogoče vklopiti na 2 različna načina:</p> <ul style="list-style-type: none"> - Držite tako ročico prisotnosti operaterja (A) kot ročico sklopke (C) na upravljalnem elementu sklopke do konca (slika 68), in vklopite ročico za odjem moči (H, slika 70). - Spustite tako ročico prisotnosti operaterja (A) kot ročico sklopke (C) na upravljalnem elementu sklopke do konca (slika 69), in vklopite ročico za odjem moči (H, slika 70). <p>Opomba – Na ročici za vklop odjema moči H je oznaka, ki označuje stanje odjema moči (slika 71).</p> <p>Premaknite ročico za upravljanje odjema moči v položaj vklopa:</p> <ul style="list-style-type: none"> - za uporabo sprednjih orodij pritisnite ročico (H, sl. 70); 	<p>UPRAVLJAČKI ELEMENTI Ručica spojke i ručica prisotnosti rukovatelja Da bi se stroj mogao pomicati, morate pomaknuti ručicu prisotnosti rukovatelja (A, sl. 65) tako da je oslobodite pritiskanjem sigurnosne blokade upravljačkih elemenata (B).</p> <p>Pomicanjem ručice spojke (C, sl. 65) moguće je učiniti sljedeće:</p> <ul style="list-style-type: none"> - Deaktivirajte spojku, uz mogućnost postupnog usporavanja kretanja, sve dok se stroj u potpunosti ne zaustavi, s potpuno pritisnutom ručicom spojke (C). - Polazeći od potpuno pritisnute ručice spojke (C, sl. 66), progresivno je otpuštajte da se stroj postupno pokrene (preporučuje se uporaba s visokim stupnjevima prijenosa ili s motorom u visokom režimu rada) <p>Priključno vratilo</p> <p>⚠ PAŽNJA! – Ručicu gasa (E, sl. 67) uvijek stavite na minimum prije aktiviranja priključnog vratila!</p> <p>Priključno vratilo moguće je aktivirati na 2 različita načina:</p> <ul style="list-style-type: none"> - Držeći potpuno pritisnutu i ručicu prisotnosti rukovatelja (A) i ručicu upravljačkog elementa (C) spojke (sl. 68) aktivirajte ručicu za upravljanje priključnim vratilom (H, sl. 70). - Potpunim otpuštanjem i ručice prisotnosti rukovatelja (A) i ručice upravljačkog elementa (C) spojke (sl. 69), aktivirajte ručicu za upravljanje priključnim vratilom (H, sl. 70). <p>Napomena – Na ručici za uključivanje priključnog vratila H nalazi se naljepnica koja prikazuje stanje priključnog vratila (sl. 71).</p> <p>Ručicu za upravljanje priključnim vratilom stavite u položaj aktiviranja:</p> <ul style="list-style-type: none"> - za uporabu prednjih priključaka povucite ručicu (H, sl. 70).

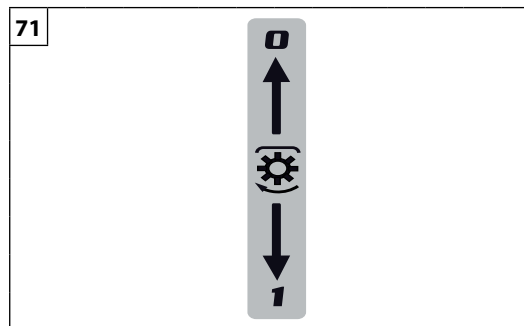
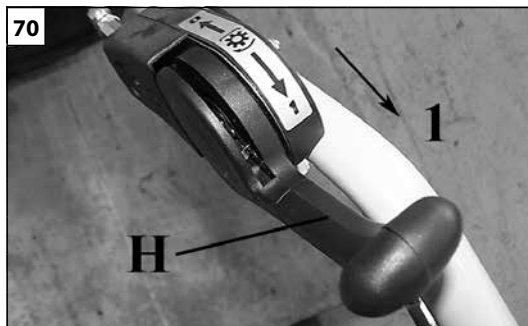
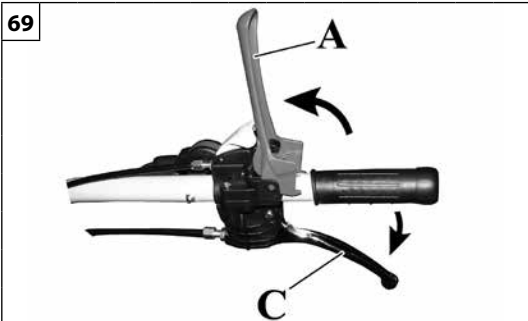

Български

ПРИВЕЖДАНЕ В ДЕЙСТВИЕ

КОМАНДИ

Лост на съединителя и лост за присъствие на оператора

За да стартирате машината, е необходимо да задействате лоста за присъствие на оператора (А, фиг.65), като го освободите с натискане на контролния блок за безопасност (В).

С помощта на лоста на съединителя (С, фиг.65), е възможно да:

- Изключите съединителя с възможност за постепенно забавяне на движението, докато машината спре напълно, с напълно натиснат лост на съединителя (С).
- Като започнете с напълно натиснат лост на съединителя (С, фиг.66) и го освободите постепенно, да постигнете плавен старт на машината (препоръчва се да се използва при бързи предавки или високи обороти на двигателя)

ВОМ

⚠ ВНИМАНИЕ! – Винаги поставяйте лоста на ускорителя (Е, фиг.67) на минимум, преди да задействате ВОМ!

Можете да включите ВОМ по 2 различни начина:

- Като държите лоста за присъствие на оператора (А) и лоста на съединителя (С) на управлението на съединителя напълно натиснати (фиг.68), включете лоста за управление на ВОМ (Н, фиг.70).
- Като освободите напълно както лоста за присъствие на оператора (А), така и лоста на съединителя (С) на управлението на съединителя (фиг.69), включете лоста за управление на ВОМ (Н, фиг.70).

Забележка - Върху лоста за задействане на ВОМ Н има етикет, който указва състоянието на ВОМ (фиг.71).

Преместете лоста за управление на ВОМ в положение за включване:

- за използване на преден инвентар издърпайте лоста (Н, фиг.70);

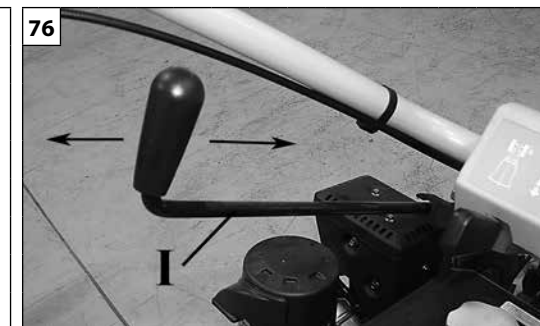
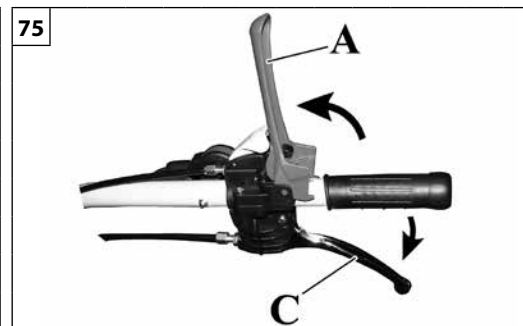
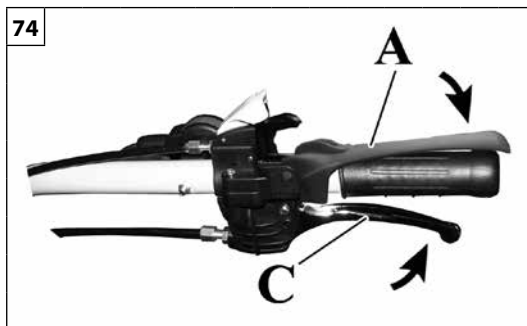
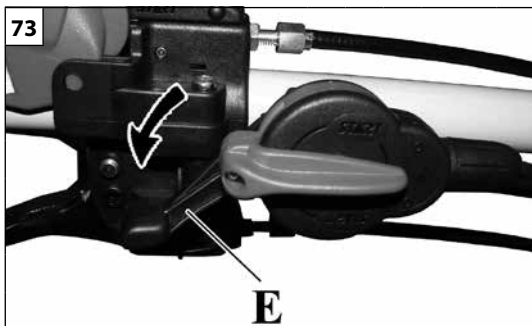

Magyar

Slovenščina

Hrvatski

BEINDÍTÁS

ZAGON

POKRETANJE

Menetfordító kar

▲ FIGYELEM: – Állítsa a gyorsítókart (E, 73. ábra) mindig alapjáratra a menetirányváltó kar működtetése és a kihajtás kiiktatása előtt („0” állás).

A menetirány változtatás karja 2 különböző módon működtethető:

- Teljesen benyomva tartva úgy a kezelő jelenlét kart (A), mint a tengelykapcsoló kart (C) a tengelykapcsoló vezérlésnél (74. ábra), működtesse a menetirányváltó kart (I, 76. ábra).
- Teljesen kiengedve úgy a kezelő jelenlét kart (A), mint a tengelykapcsoló kart (C) a tengelykapcsoló vezérlésnél (75. ábra), működtesse a menetirányváltó kart (I, 76. ábra).

A menetirányváltó kar húzásával vagy nyomásával (I, 76. ábra) a két előremeneti fokozat automatikusan hátrameneti fokozattá változik, és fordítva.

- Ha teljesen a gép felé nyomja a kart (I, 77. ábra), akkor a fokozatok előremeneti konfigurációba kerülnek.
- Ha teljesen a kezelő felé húzza a kart (I, 78. ábra), akkor a fokozatok hátrameneti konfigurációba kerülnek.

Ročica za spremembo smeri vožnje

▲ POZOR! – Vedno potisnite ročico za plin (E, sl. 73) na minimum, preden pritisnete na ročico za vzvratno vožnjo in izklopite odjem moči (položaj »0«).

Ročico za spremembo smeri vožnje je mogoče vklopiti na 2 različna načina:

- Držite tako ročico prisotnosti operaterja (A) kot ročico sklopke (C) na upravljalnem elementu sklopke do konca (slika 74), in vklopite ročico za spremembo smeri vožnje (I, slika 76).
- Spustite tako ročico prisotnosti operaterja (A) kot ročico sklopke (C) na upravljalnem elementu sklopke do konca (slika 75), in pritisnite ročico za spremembo smeri vožnje (I, slika 76).

S potegom ali potiskom ročico za spremembo smeri vožnje (I, slika 76) bosta dve prestavi za vožnjo naprej samodejno postali dve prestavi za vzvratno vožnjo in obratno.

- Če ročico (I, slika 77) do konca potisnete proti stroju, bodo prestave v konfiguraciji naprej.
- Če ročico (I, slika 78) povlečete do konca proti operaterju, bodo prestave v vzvratni konfiguraciji.

Ručica invertera smjera kretanja

▲ PAŽNJA! – Ručicu gasa (E, sl. 73) uvijek stavite na minimum prije nego što pomaknete ručicu invertera smjera kretanja i isključite priključno vratilo (položaj »0«).

Ručicu invertera smjera kretanja možete pomaknuti na 2 različita načina:

- Držeći potpuno pritisnutu i ručicu prisutnosti rukovatelja (A) i ručicu upravljačkog elementa (C) spojke (sl. 74) pomaknite ručicu invertera smjera kretanja (I, sl. 76).
- Potpunim otpuštanjem i ručice prisutnosti rukovatelja (A) i ručice upravljačkog elementa (C) spojke (sl. 75) pomaknite ručicu invertera smjera kretanja (I, sl. 76).

Povlačenjem ili guranjem invertera smjera kretanja (I, sl. 76), stupnjevi prijenosa za napredovanje automatski će postati stupnjevi prijenosa za kretanje unatrag i obratno.

- Ako se ručica (I, sl. 77) gurne potpuno prema stroju, stupnjevi prijenosa bit će u konfiguraciji napredovanja.
- Ako se ručica (I, sl. 78) gurne potpuno prema rukovatelju, stupnjevi prijenosa bit će u konfiguraciji kretanja unatrag.

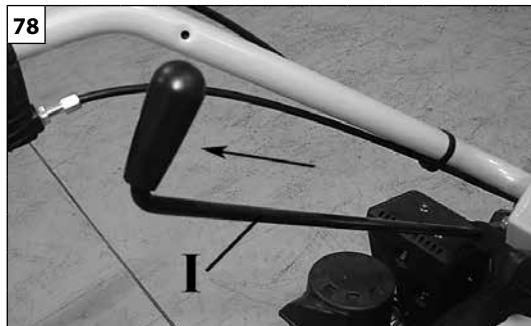
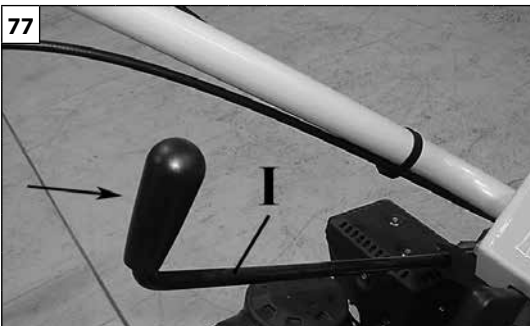

Български

ПРИВЕЖДАНЕ В ДЕЙСТВИЕ

Лост за заден ход

⚠ ВНИМАНИЕ! – Винаги поставяйте лоста на ускорителя (Е, фиг.73) на минимум, преди да използвате лоста за заден ход и да изключите ВОМ (позиция „0“).

Лостът за заден ход може да се управлява по 2 различни начина:
 - Като държите лоста за присъствие на оператора (А) и лоста на съединителя (С) на управлението на съединителя (фиг.74) напълно натиснати, задействайте лоста за заден ход (I, фиг.76).
 - Като освободите напълно лоста за присъствие на оператора (А) и лоста на съединителя (С) на управлението на съединителя (фиг.75), задействайте лоста за заден ход (I, фиг.76).

С издърпване или натискане на лоста за задна предавка (I, фиг.76) предавките за движение напред автоматично се превръщат в предавки за движение назад и обратно.
 - Ако лостът (I, фиг.77) се издърпа изцяло към машината, предавките ще бъдат в предна конфигурация.
 - Ако лостът (I, фиг.78) се издърпа изцяло към оператора, предавките ще бъдат в задна конфигурация.

Magyar	Slovenščina	Hrvatski
<p align="center">HASZNÁLAT ÉS BIZTONSÁG</p>	<p align="center">UPORABA IN VARNOST</p>	<p align="center">UPORABA I SIGURNOST</p>
<p>⚠ FIGYELEM – Csak a mezőgazdasági szektorban használja a gépet. Bármilyen más használat rendellenes használatnak minősül, és a garanciális jogok elvesztésével jár, valamint ilyen esetben a Gyártó mentes mindenféle felelősség alól, a károkkal és saját, illetve harmadik személyek sérülésével kapcsolatos minden költség a felhasználót terheli.</p> <p>RENDELTETÉSSZERŰ HASZNÁLATOK Ez egy önjáró mezőgazdasági gép egyetlen tengellyel, egy kaszálóegységgel (rúd) felszerelve a fű kaszálásához. A gépet egy, a talajon álló gépkezelő vezérli, aki követi a gép mozgását, azt a markolattal (kormány) irányítja; a markolaton található a vezérlő eszközök nagy része.</p> <p>⚠ FIGYELEM: Fogja mindig két kézzel a gépet, amikor működik a motor. A gép fogantyúját szorítsa erősen a hüvelykujja és a többi ujj közé.</p> <p>TILOS HASZNÁLATI MÓDOK</p> <ul style="list-style-type: none"> - Az éjszakai munka semmilyen körülmények között nem engedélyezett. - Ne vágjon a fűtől eltérő anyagokat. - Ne használja a gépet cölöpök, falak, tárgyak és/vagy fák beverésére. - Ne kössön a gépre emelőkötelet vagy -csörlőt. - Soha ne dolgozzon a géppel a biztonsági rendszerek nélkül. - Soha ne használja a gépet a tartozékok tolására vagy vontatására (pótkocsis vontatásként). Az érvényes irányelvek értelmében tilos a gépre a gépkezelő vagy más személyek szállítására felszereléseket és/vagy tartozékokat szerelni! Soha ne szállítson a gépen személyeket és/vagy tárgyakat. - Soha ne terhelje a működésben lévő felszerelést ráhelyezett plusz súllyal. - Ne csatlakoztasson a gépre olyan felszerelést, amit a gyártó kifejezetten nem engedélyezett. - Csak megfelelően szellőzött helyen használja a gépet, ne használja robbanás- vagy tűzveszélyes helyen, illetve zárt környezetben. Figyeljen oda a szénmonoxid-mérgezés veszélyére. 	<p>⚠ POZOR - Stroj uporabljajte samo v kmetijskem sektorju. Vsaka drugačna uporaba se smatra za neprimerno in pomeni preklic garancije in neprevzemanje odgovornosti za proizvajalca, na uporabnika pa se prenese odgovornost, ki izhaja iz škode ali lastnih poškodb, ali poškodb na tretje osebe.</p> <p>PREDVIDENE UPORABE To je enoosni samohodni kmetijski stroj, opremljen s kosilno enoto (letvijo) za košnjo trave. Stroj upravlja en operater na tleh, ki sledi njegovemu gibanju tako, da ga vodi s pomočjo krmila (ročajev), na katerem je večina krmilnih elementov.</p> <p>⚠ POZOR: Stroj vedno držite z obema rokama, ko motor deluje. Ročaj stroja trdno stisnite med palcema in prsti.</p> <p>PREPOVEDANA UPORABA</p> <ul style="list-style-type: none"> - Nočno delo v nobenem primeru ni dovoljeno. - Ne kosite drugih materialov razen trave. - Stroja ne uporabljajte za podiranje kolov, sten, artefaktov in/ali dreves. - Na stroj ne priključujte vrvi ali vitlov za dvigovanje. - Nikoli ne delajte s strojem brez varnostnih sistemov. - Nikoli ne uporabljajte stroja za potiskanje ali vleko dodatkov (na primer prikolice). V skladu z veljavnimi direktivami je prepovedano uporabljati orodje in/ali pripomočke za prevoz upravljavca ali drugih oseb! Na stroju nikoli ne prevažajte ljudi in/ali predmetov. - Nikdar ne obremenite stroja med delovanjem s tem, da bi ga obremenili z dodatno težo. - Na stroj ne priključujte opreme, ki je ni predvidel proizvajalec. - Stroj uporabljajte le na primerno prezračenih mestih, ne uporabljajte ga v eksplozivnih, vnetljivih ali zaprtih okoljih. Pazite na nevarnost zastrupitve z ogljikovim monoksidom. 	<p>⚠ PAŽNJA – Strojem se koristite samo u poljoprivrednom sektoru. Bilo koja druga primjena smatra se neprikladnom i dovodi do poništenja jamstva, a proizvođač se odriče svake odgovornosti, čime svi troškovi nastali zbog oštećenja ili ozljeda samog korisnika ili trećih osoba prelaze na teret korisnika.</p> <p>PREDVIĐENA UPORABA Ovo je samohodni poljoprivredni stroj sa samo jednom osovinom, opremljen strižnim sklopom (kosom) za košnju trave. Strojem upravlja rukovatelj na tlu, koji slijedi njegovu kretanje usmjeravajući ga pomoću upravljača (ručki) na kojem se nalazi veliki dio upravljačkih elemenata.</p> <p>⚠ PAŽNJA: stroj uvijek držite objema rukama dok motor radi. Držak stroja čvrsto stisnite između palaca i ostalih prstiju.</p> <p>ZABRANJENA UPORABA</p> <ul style="list-style-type: none"> - U svakom slučaju, nije dozvoljen noćni rad. - Nemojte rezati materijale drukčije od trave. - Nemojte se koristiti strojem za rušenje stupova, zidova, građevina i/ili stabala. - Na stroj nikad ne spajajte užad ili vitla za dizanje. - Nemojte nikad raditi strojem koji nema sigurnosne sustave. - Nemojte se nikad koristiti strojem ni za guranje ni za vuču dodatne opreme (poput prikolice). U skladu s važećim direktivama, zabranjena je primjena priključaka i/ili dodatne opreme za prijevoz rukovatelja ili drugih osoba! Nemojte nikad prevoziti osobe i/ili predmete na stroju. - Nemojte nikad stavljati priključak u pogon ako ste na njega stavili dodatni teret. - Na stroj nemojte nikad spajati priključke koje proizvođač nije predvidio. - Strojem se koristite jedino na prikladno ventiliranim mjestima; nemojte njime rukovati u eksplozivnoj ili zapaljivoj okolini, ni u zatvorenim prostorijama. Čuvajte se trovanja ugljičnim monoksidom.

ИЗПОЛЗВАНЕ И БЕЗОПАСНОСТ

⚠ ВНИМАНИЕ - Използвайте машината само в селскостопанския сектор. Всяка друга употреба се счита за неправилна и води до отнемане на гаранцията и намаляване на всякаква отговорност на производителя, прехвърляйки разходите, произтичащи от повреда или нараняване, на потребителя или на трети страни.

ПРЕДНАЗНАЧЕНИЕ



Това е едноосна самоходна селскостопанска машина, оборудвана с косачен агрегат (шина) за косене на трева.

Машината се управлява от оператор на земята, който следи движението, като я направлява чрез кормило (кормила), на което са разположени повечето от органите за управление.

⚠ ВНИМАНИЕ: Винаги дръжте машината с две ръце, когато двигателят работи. Стиснете здраво дръжката на машината между палците и другите си пръсти.

ЗАБРАНЕНА УПОТРЕБА

- В никакъв случай не се разрешава работа през нощта.
- Не режете други материали освен трева.
- Не използвайте машината за събаряне на стълбове, стени, артефакти и/или дървета.
- Не свързвайте подечни въжета или лебедки към машината.
- **Никога не работете с машината без системите за безопасност.**
- Никога не използвайте машината нито за бутане, нито за теглене на принадлежности (тип ремарке). **В съответствие с действащите разпоредби е забранено прикрепването на инструменти и/или принадлежности за транспортиране на оператора или други лица! Никога не превозвайте хора и/или предмети върху машината.**
- Никога не натоварвайте работещия инструмент, като поставяте допълнителна тежест върху него.
- Не свързвайте към машината оборудване, което не е предвидено от производителя.
- Използвайте машината само на достатъчно проветриви места, не я използвайте в експлозивна или запалима среда или в затворени помещения. Обърнете внимание на риска от отравяне с въглероден окис.

Magyar	Slovenščina	Hrvatski
<p align="center">HASZNÁLAT ÉS BIZTONSÁG</p>	<p align="center">UPORABA IN VARNOST</p>	<p align="center">UPORABA I SIGURNOST</p>
<p>- Ne használja a gépet instabil, csúszós, jeges, kavicsos vagy egyenetlen talajon, pocsolyákban vagy olyan helyen, ahol feljött a talajvíz, és így nem lehet megítélni a talaj állagát. Soha ne használja a gépet egyenetlen felületen, mint például padló vagy lépcső.</p> <p>- A gép csak egy kezelő által történő használatra való.</p> <p>- Ne használja a gépet csak az egyik kezével. Az egykezes használat a gépkezelő, a segítők és a közelben tartózkodók, vagy ezek közül több személy súlyos sérülését okozhatja. A gép mindkét kezes használatra készült.</p> <p>- Ne ellenőriztesse senkivel a gépet, miközben működő motornál azt vezeti.</p> <p>A MUNKA MEGKEZDÉSE ELŐTT ELVÉGZENDŐ MŰVELETEK</p> <p>A munka megkezdése előtt egy sor ellenőrzést és más műveletet kell elvégezni azért, hogy a munkavégzés hatékony és maximálisan biztonságos legyen:</p> <ol style="list-style-type: none"> A gép biztonságosságának és hatékonyságának ellenőrzése <ul style="list-style-type: none"> Ellenőrizze, hogy a biztonsági felszerelések a leírásnak megfelelően működnek-e (lásd a „BIZTONSÁGI FELSZERELÉSEK” fejezetet). Ellenőrizze, hogy a markolat helyes munkapozícióban van-e, és rögzítése megfelelő-e. A nem megfelelően rögzített markolat a gép feletti uralom elvesztését okozhatja. Kaszagerendely Ellenőrizze a vágórúd kopását és helyes meghúzását. Gumiabroncsok ellenőrzése <ul style="list-style-type: none"> Ellenőrizze az abroncsok megfelelő nyomását (lásd a „KARBANTARTÁS” fejezetet) Ellenőrizze a kerekek megfelelő felszerelését: a gumiköpenyek futófelületén található rajzon meghatározott nyílnak a munkavégzés irányába kell mutatnia. Ellenkező esetben cserélje fel a kerekeket (lásd „ÖSSZESZERELÉS” fejezet). Munkaterület ellenőrzése <p> FIGYELEM: Ne használja az egységet, ha baleset esetén nem tud segítséget kérni.</p>	<p>- Stroja ne uporabljajte na nestabilnih, spolzkih, zmrznjenih, kamnitih ali neravnih tleh, lužah ali močvirjih, kjer ni mogoče oceniti trdnosti terena. Stroja nikoli ne uporabljajte na neravnih površinah, kot so tla ali stopnice.</p> <p>- Stroj je predviden za uporabo enega operaterja.</p> <p>- Stroja ne upravljajte z eno roko. Uporaba z eno roko lahko povzroči resne poškodbe upravljavca, pomočnikov, mimoidočih ali kombinacijo naštetega. Stroj je zasnovan za uporabo z obema rokama.</p> <p>- Med vožnjo z delujočim motorjem naj nihče ne preverja stroja.</p> <p>PRIPRAVE PRED ZAČETKOM DELA</p> <p>Pred začetkom dela je treba opraviti vrsto pregledov in postopkov, da se zagotovi koristno in čim bolj varno opravljanje dela:</p> <ol style="list-style-type: none"> Kontrola varnosti in učinkovitosti stroja <ul style="list-style-type: none"> Preverite, ali varnostne naprave delujejo, kot je navedeno (glejte poglavje "VARNOSTNE NAPRAVE"). Prepričajte se, da je krmilo v pravilnem delovnem položaju in trdno pritrjeno. Nepravilno pritrjeno krmilo lahko povzroči izgubo nadzora nad strojem. Strižna kosilnica Preverite obrabo in pravilno zategnjenost kosilne letve. Kontrola pnevmatik <ul style="list-style-type: none"> Preverite, ali je tlak v pnevmatikah pravilen (glejte poglavje "VZDRŽEVANJE") Preverite, ali so kolesa pravilno nameščena: puščica, določena s profilom pnevmatike, mora kazati v smeri delovanja. V nasprotnem primeru kolesa obrnite (glejte poglavje "SESTAVLJANJE"). Kontrola delovnega območja <p> POZOR: Enote ne uporabljajte, če v primeru nesreče nimate možnosti dobiti ustrezne pomoči.</p>	<p>- Strojem se nikad ne koristite na nestabilnim, skliskim, zaleđenim, kamenitim ili neravnim terenima, kaljužama ili močvarama koji ne omogućuju procjenu tvrdoće zemljišta. Strojem se nikad ne koristite na površinama s razlikama u visini, kao što su popločane površine ili stube.</p> <p>- Stroj je namijenjen uporabi od strane samo jednog rukovatelja.</p> <p>- Nemojte rukovati strojem samo jednom rukom. Uporaba samo jednom rukom može prouzročiti teške ozljede rukovatelju, pomoćnicima, nazočnim osobama ili bilo kojoj kombinaciji tih osoba. Stroj je projektiran za uporabu objema rukama.</p> <p>- Nemojte nikome dozvoliti da kontrolira stroj dok njime upravljate, a motor je u pokretu.</p> <p>PRIPREMNE RADNJE PRIJE POČETKA RADA</p> <p>Prije nego što počnete s radom morate izvršiti niz kontrola i radnji kako biste bili sigurni da će se posao obavljati uspješno i uz maksimalnu sigurnost:</p> <ol style="list-style-type: none"> Kontrola sigurnosti i učinkovitosti stroja <ul style="list-style-type: none"> Provjerite rade li sigurnosne naprave kako je navedeno (vidi pogl. „SIGURNOSNE NAPRAVE”). Uvjerite se da se upravljač nalazi u pravilnom radnom položaju i da je dobro učvršćen. Upravljač koji nije pravilno učvršćen može prouzročiti gubitak kontrole nad strojem. Strižna kosa Kontrolirajte istrošenost i pravilnu pritegnutost strižne kose. Kontrola guma <ul style="list-style-type: none"> Provjerite ispravnost tlaka u gumama (vidi poglavlje „ODRŽAVANJE”) Provjerite jesu li gume pravilno montirane: strelica u šari gaznog sloja guma mora biti okrenuta u smjeru rada. U suprotnom, zamijenite položaj kotača (vidi poglavlje „SASTAVLJANJE”). Kontrola radnog područja <p> PAŽNJA: nemojte se koristiti jedinicom ako u slučaju nesreće nije moguće zatražiti hitnu pomoć.</p>

ИЗПОЛЗВАНЕ И БЕЗОПАСНОСТ

- Не използвайте машината върху нестабилна, хлъзгава, заледена, камениста или неравна почва, локви или блата, които не позволяват да се прецени консистенцията на почвата. Никога не използвайте машината върху повърхности с неравности, като например подове или стълби.
- Машината е предназначена за използване от един оператор.
- **Не използвайте машината само с едната ръка.** Работата с една ръка може да доведе до сериозни наранявания на оператора, помощници, странични лица или комбинация от тези лица. **Машината е проектирана да се използва с двете ръце.**
- **Не позволявайте на никого да проверява автомобила, докато се движите с работещ двигател.**

ПРЕДВАРИТЕЛНИ ОПЕРАЦИИ ПРЕДИ ЗАПОЧВАНЕ НА РАБОТА

Преди започване на работа трябва да се извършат редица проверки и операции, за да се гарантира, че работата се извършва рентабилно и при максимална безопасност:

1. Проверка на безопасността и ефективността на машината

- Проверете дали предпазните устройства работят, както е посочено (вижте глава „ПРЕДПАЗНИ УСТРОЙСТВА“).
- Уверете се, че кормилото е в правилно работно положение и е здраво закрепено. Неправилно закрепеното кормило може да доведе до загуба на контрол над машината.
- **Режеща шина**
- Проверете режещата шина за износване и правилно затягане.

2. Проверка на гумите

- Проверете правилното налягане в гумите (Вижте глава „ПОДДРЪЖКА“)
- Проверете дали колелата са монтирани правилно: **стрелката, определена от шарката на протектора на гумата, трябва да сочи посоката на движение.** В противен случай обърнете колелата (Вижте глава „Сглобяване“).

3. Проверка на работната зона

⚠ ВНИМАНИЕ: Не използвайте уреда, ако не можете да получите помощ в случай на злополука.

HASZNÁLAT ÉS BIZTONSÁG

⚠ FIGYELEM – Ha a gép idegen testtel, fallal kerül érintkezésbe, illetve fémhuzal vagy háló tekeredik a vágószerére, az eszköz váratlan mozgást végezhet, esetleg felborul, és súlyos kárt vagy a gépkezelő vagy harmadik személy súlyos sérülését okozhatja.

- Bizonyosodjon meg arról, hogy a munkavégzési területen ne legyenek személyek vagy állatok
- A motor beindítása előtt ellenőrizze, hogy a vágófelszerelés semmilyen tárggyal ne érintkezzen.
- Bizonyosodjon meg arról, hogy biztosan tud mozogni és állva maradni.
- Figyelmesen vizsgálja át a területet, ahol a munkát végezni fogja. Ellenőrizze, hogy a munkaterületen nincsenek-e esetleg akadályok (gyökerek, kövek, ágak, árkok); ha ilyenek lennének, azokat ideiglenesen el kell távolítani, illetve meg kell szüntetni.
- Csövek, fémkábelek, csatornafedelek, öntözőberendezések jelenléte esetén legyen különösen figyelmes.
- Ellenőrizze, hogy a talajban ne legyenek csövek és/vagy elektromos kábelek.

⚠ FIGYELEM - Elektromos vezetékekkel vagy kábelekkel való érintkezés súlyos vagy halálos sérüléseket okozhat az elektromos áramütés következtében. Ez a berendezés nincs szigetelve. Tárgyi károk és a személyi sérülések veszélyének csökkentése érdekében kövesse mindig figyelmesen a föld alatti csövek és a vezetékek útját.

A GÉP HASZNÁLATA

⚠ FIGYELEM: Olyan helyzetekben, amikor nem tudja biztosan, hogy hogyan kell eljárni, kérje ki egy szakértő tanácsát. Forduljon a viszonteladóhoz vagy a helyi felhatalmazott műhelyhez. Kerülje olyan műveletek végrehajtását, amelyek nem felelnek meg képességeinek.

- Tartsa tisztán, szárazon és olaj vagy üzemanyag foltoktól mentesen a markolatokat és a karokat.
- Óvatosan, az utasítások szerint indítsa be a motort, a lába legyen jó messze a szerszámtól.
- A géppel sétáljon, soha ne szaladjon
- Bizonyosodjon meg arról, hogy mindig rendelkezésére álljon megfelelő mozgástér, különösen külső falak, közfalak, sövények, fasorok, létesítmények, üvegházak stb. mellett.

⚠ FIGYELEM - Irányváltoztatásnál, különösen lejtőn, legyen nagyon óvatos.

⚠ FIGYELEM – A gép meghajtása a vezérlőkarok elengedésekor automatikusan üres állásba kerül. Ne hagyja SOHA a gépet ferde és/vagy meredek felületeken, vagy mindenesetre egyenetlen szinten állva.

UPORABA IN VARNOST

⚠ POZOR - Stik stroja s tujki, stenami ali ovijanje kovinskih žic, mrež v rezalnih delih lahko povzroči nenadne premike stroja in morebitno njegovo prevrnitev, kar povzroči resno škodo ali poškodbo vas ali tretjih oseb.

- Prepričajte se, da v delovnem območju niso prisotni ljudje ali živali
- Preden zaženete motor, preverite, da se rezalni aparat ne dotika obenega predmeta.
- Prepričajte se, da se lahko premikate in stojite povsem varno.
- Temeljito preglejte območje, kjer se bodo dela izvajala. Preverite morebitno prisotnost ovir v območju delovanja (korenine, kamni, veje, jarki itd.).
- Bodite pozorni na prisotnost cevi, kovinskih kablov, pokrovov jaškov, namakalnih sistemov.
- Prepričajte se, da v tleh ni cevi in/ali električnih kablov.

⚠ POZOR – Stik z električnimi žicami ali kabli lahko povzroči resne poškodbe ali smrt zaradi električnega toka. Ta enota ni električno izolirana. Za zmanjšanje tveganja materialne škode ali poškodb oseb, vedno bodite pozorni na napeljavo vkopanih cevi in kablov.

UPORABA STROJA

⚠ POZOR: V primeru okoliščin, ko niste prepričani, kako delovati, se posvetujte s strokovnjakom. Obrnite se na prodajalca ali na najbližjo pooblaščen servisno delavnico. Ne lotite se dela, za katerega niste prepričani, da mu boste kos

- Ročaji in ročice naj bodo čisti, suhi in brez sledov olja ali goriva.
- Pri zaganjanju motorja bodite previdni in upoštevajte tozadevna navodila, ne približujte se rezilom z nogami.
- Hodite, nikoli ne tecite s strojem.
- Poskrbite, da boste imeli vedno dovolj maneverskega prostora, še posebej v prisotnosti zidov, živih mej, vrst, artefaktov, rastlinjakov itd.

⚠ POZOR - Bodite nadvse previdni pri menjavi smeri in še zlasti na vzpetinah.

⚠ POZOR! – Ko se krmilne ročice sprostijo, je menjalnik stroja samodejno v nevtralnem položaju. NIKOLI stroja ne pustite na nagnjenih in/ali strmih površinah ali v nobenem primeru na neravninah.

UPORABA I SIGURNOST

⚠ PAŽNJA – Dodir stroja sa stranim tijelima, zidovima ili omananje metalnih žica, mreža oko reznih mehanizama može izazvati njegove nagle pokrete, a eventualno i prevrtanje, što će prouzročiti ozbiljna oštećenja ili ozljede rukovatelju ili trećim osobama.

- Uvjerite se da u radnom području nema ljudi ili životinja
- Prije pokretanja motora provjerite da rezna oprema ne dodiruje nikakav predmet.
- Uvjerite se da se možete kretati i stajati na nogama na siguran način.
- Temeljito pregledajte područje na kojem je potrebno obaviti posao. Provjerite da na radnom području nema prepreka (korijenja, kamenja, grana, jaraka itd.).
- Pazite na prisutnost cijevi, metalnih kabela, šahtova, sustava navodnjavanja.
- Uvjerite se da na zemljištu nema cijevi i/ili električnih kabela.

⚠ PAŽNJA – Dodir s električnim žicama ili kabelima može prouzročiti teške ili smrtonosne ozljede izazvane električnom energijom. Ova jedinica nije izolirana. Radi smanjenja rizika od oštećivanja stvari ili ozljeđivanja osoba, uvijek pazite na pravce podzemnih cijevi i kabela.

UPORABA STROJA

⚠ PAŽNJA: ako se nađete u situaciji da niste sigurni kako nastaviti s radom, posavjetujte se sa stručnjakom. Obratite se prodavaču ili ovlaštenoj radionici. Izbjegavajte obavljanje radnji za koje smatrate da nadilaze vaše sposobnosti.

- Pazite da su dršci i ručice uvijek čisti, suhi i bez tragova ulja ili goriva.
- Motor pokrećite oprezno i po uputama, držeći stopala daleko od alata.
- Hodajte, nemojte nikad trčati sa strojem
- Uvijek se uvjerite da imate dovoljno prostora za manevriranje, naročito u prisutnosti zidova, živica, nasada, građevina, plastenika itd.

⚠ PAŽNJA – Budite izuzetno oprezni prilikom mijenjanja smjera, a naročito na padinama.

⚠ PAŽNJA! – Pri otpuštanju upravljačkih ručica, prijenos stroja automatski se nalazi u položaju praznog hoda. Stroj nemojte NIKAD ostavljati na površinama s nagibom i/ili strmini, u svakom slučaju tamo gdje su prisutne razlike u visini.

ИЗПОЛЗВАНЕ И БЕЗОПАСНОСТ

⚠ ВНИМАНИЕ - Контактът на машината с чужди тела, стени или увиването на метални телове, мрежи в режещите части може да причини внезапни движения на машината и евентуално нейното преобръщане, причинявайки сериозни щети или наранявания на вас или на трети лица.

- Уверете се, че в работната зона не се намират хора или животни
- Преди да стартирате двигателя, се уверете, че режещото устройство не докосва нищо.
- Уверете се, че можете да се движите и да стоите изправени.
- Обстойно огледайте зоната, в която ще се извършва работата. Проверете за евентуално наличие на препятствия в работната зона (корени, камъни, клони, канавки и др.).
- Обърнете внимание на наличието на тръби, метални кабели, капази на шахти, напоителни системи.
- Уверете се, че в земята няма тръби и/или електрически кабели.

⚠ ПРЕДУПРЕЖДЕНИЕ - Докосването на електрически проводници или кабели може да причини сериозно нараняване или смърт от електрически ток. Това устройство не е изолирано. За да намалите риска от материални щети или нараняване на хора, винаги обръщайте внимание на маршрута на вкопаните тръби и кабели.

ИЗПОЛЗВАНЕ НА МАШИНАТА

⚠ ВНИМАНИЕ: При наличие на ситуации, в които не е известно със сигурност как да се процедира, се консултирайте със специалист. Свържете се с местния дистрибутор или оторизиран сервиз. Избягвайте извършването на операции, които не можете да извършите сами.

- Поддържайте ръкохватките и лостовете чисти, сухи и без масло или гориво.
- Стартирайте двигателя внимателно според инструкциите, като държите краката си на достатъчно разстояние от инструментите.
- Ходете, никога не тичайте с машината
- Уверете се, че винаги имате достатъчно пространство за маневриране, особено при наличието на стени, жив плет, редове, артефакти, оранжерии и т.н.

⚠ ВНИМАНИЕ - Бъдете изключително внимателни при смяна на посоката на движение и особено по склонове.

⚠ ВНИМАНИЕ! – Когато лостовете за управление бъдат освободени, трансмисията на машината е автоматично в неутрално положение. НИКОГА не оставяйте машината върху наклонени и/или стръмни повърхности или при наличие на неравности.

Magyar	Slovenščina	Hrvatski
<p align="center">HASZNÁLAT ÉS BIZTONSÁG</p>	<p align="center">UPORABA IN VARNOST</p>	<p align="center">UPORABA I SIGURNOST</p>
<ul style="list-style-type: none"> - Ne módosítsa a sebességszabályozó beállítását a motor fordulatszámánál. - Kezét és lábát ne tartsa a mozgó részek közelében vagy azok alatt. - Soha ne emelje meg a gépet, ha a motor működik. - Kikapcsolás előtt csökkentse a motor sebességét. <p>⚠ FIGYELEM: Ne hagyja a gépet őrizetlenül járó motor mellett. Minden alkalommal állítsa le a motort, amikor eltávolodik a géptől, üzemanyagtöltés és minden karbantartás, illetve tisztítás előtt.</p> <ul style="list-style-type: none"> - Állítsa le a gépet, ha a munkavégző felszerelés idegen testbe ütközik. Vizsgálja meg és javítsa meg az esetleges sérült részeket. - Legyen különösen figyelmes, ha fülvédőt használ, mivel ilyenkor kevésbé hallja meg a veszélyeket jelző hangokat (telefon, sziréna, riasztó stb.). <p>⚠ FIGYELEM: Ne nyúljon túl a vágórúdon. Kavicsok, kis tárgyak és más anyagok megsérthetik a szemet, és vakságot vagy súlyos sérülést okozhatnak. Ne ellenőriztesse senkivel a gépet, miközben működő motornál azt vezeti. Azonnal állítsa le az egységet, ha valaki közeledik.</p> <p>⚠ FIGYELEM: Néha előfordulhat, hogy egyes ágak vagy egyes gyökerek beszorulnak a vágórúdba. Tisztítás előtt mindig állítsa le a motort.</p> <p>⚠ FIGYELEM: A súlyos sérülések elkerülése érdekében a motor és a vágófelszerelés működése közben ne próbálja eltávolítani az anyagot a felszerelésről.</p>	<ul style="list-style-type: none"> - Ne spreminjajte umeritve regulatorja hitrosti vrtenja motorja. - Rok ali nog ne postavljajte blizu ali pod gibljive dele. - Nikdar ne dvigajte in stroja, kadar motor deluje. - Pred ugašanjem motorja zmanjšajte njegovo hitrost. <p>⚠ POZOR: Stroja z delujočim motorjem ne pustite brez nadzora. Motor ustavite vsakič, ko se oddaljite od stroja, pred dolivanjem goriva in pred vsakim vzdrževalnim posegom ali čiščenjem.</p> <ul style="list-style-type: none"> - Stroj ustavite, če delovno orodje zadene ob tuj predmet. Preglejte in popravite morebiti poškodovane dele. - Bodite še posebej previdni, ko nosite zaščitne slušalke, saj lahko te omejijo vašo sposobnost slišanja zvokov, ki javljajo nevarnost (telefonski klici, sirene, alarmi itd.). <p>⚠ POZOR: Ne nagibajte se preko rezalne grede. Kamni, drobci in drugo lahko zadenejo vaše oči in povzročijo slepoto ali resne poškodbe. Med vožnjo z delujočim motorjem naj nihče ne preverja stroja. Če se kdorkoli približa, takoj ustavite enoto.</p> <p>⚠ POZOR: Včasih se lahko zgodi, da se nekaj vej ali grmovja zagozdi v rezalno letev. Pred čiščenjem vedno ugasnite motor.</p> <p>⚠ POZOR: Ne poskušajte odstranjevati materiala z orodja, ko motor deluje ali je rezalna enota v gibanju, da se izognete resnim poškodbam.</p>	<ul style="list-style-type: none"> - Nemojte mijenjati baždarenje regulatora brzine vrtnje motora. - Nemojte stavljati ruke i stopala blizu ili ispod dijelova u pokretu. - Nemojte nikad podizati stroj dok motor radi. - Prije gašenja motora, smanjite mu brzinu. <p>⚠ PAŽNJA: nemojte ostavljati stroj bez nadzora dok motor radi. Zaustavite motor kad god se udaljujete od stroja, prije dolijevanja goriva i prije bilo kakvog održavanja ili čišćenja.</p> <ul style="list-style-type: none"> - Zaustavite stroj ako radni priključak udari u strano tijelo. Pregledajte i popravite eventualne oštećene dijelove. - Budite naročito oprezni kad nosite zaštitne slušalice, jer vam one mogu ograničiti zamjećivanje zvukova koji signaliziraju opasnosti (poziva, sirena, alarma itd.). <p>⚠ PAŽNJA: nemojte se naginjati preko strižne kose. Kamenje, komadići i drugo mogu vas pogoditi u oči i prouzročiti sljepilo ili teške ozljede. Nemojte nikome dozvoliti da kontrolira stroj dok njime upravljate, a motor je u pokretu. Ako se netko približi, odmah zaustavite jedinicu.</p> <p>⚠ PAŽNJA: ponekad se može dogoditi da grane ili šipražje ostanu blokirani u strižnoj kosi. Prije čišćenja uvijek zaustavite motor.</p> <p>⚠ PAŽNJA: ne pokušavajte ukloniti materijal s priključka dok motor radi ili dok je rezna oprema u pokretu da ne biste sebi nanijeli teške ozljede.</p>

ИЗПОЛЗВАНЕ И БЕЗОПАСНОСТ

- Не променяйте настройката на регулатора на скоростта на въртене на двигателя.
- Не поставяйте ръцете или краката си близо до или под движещи се части.
- Никога не повдигайте машина, когато двигателят работи.
- Намалете оборотите на двигателя, преди да го изключите.

⚠ ВНИМАНИЕ: Не оставяйте машината без надзор с работещ двигател. Спирайте двигателя винаги, когато напускате машината, преди зареждане с гориво и преди всякаква поддръжка или почистване.

- Спрете машината, ако работният инструмент удари чуждо тяло. Проверете и поправете всички повредени части.
- Бъдете особено внимателни, ако носите защитни слушалки, тъй като те могат да ограничат възможността да чувате шумове, които сигнализират за опасности (телефонни обаждания, сирени, аларми и др.).

⚠ ВНИМАНИЕ: Не се навеждайте над режещата шина. Камъни, фрагменти и други могат да засегнат очите и да причинят слепота или сериозни наранявания. Не позволявайте на никого да проверява автомобила, докато се движите с работещ двигател. Ако се приближи човек, незабавно спрете уреда.

⚠ ВНИМАНИЕ: Понякога може да се получи така, че някои клони или някои плевели да останат блокирани в режещата шина. Винаги спирайте двигателя преди почистване.

⚠ ВНИМАНИЕ: Не се опитвайте да отстранявате материал от инструмента, докато двигателят работи или режещото устройство се движи, за да избегнете сериозни наранявания.

81

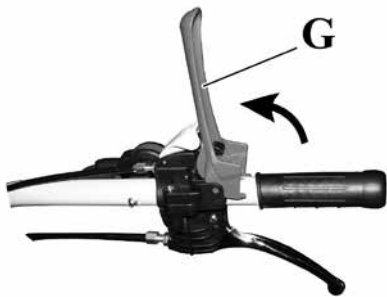

82



Magyar

Slovenščina

Hrvatski

BIZTONSÁGI BERENDEZÉSEK**VARNOSTNE NAPRAVE****SIGURNOSNE NAPRAVE**

⚠ FIGYELEM - A biztonsági készülékeket semmilyen módon ne módosítsa.

⚠ FIGYELEM - Ne használja a gépet, ha a biztonsági berendezések nem tökéletesen működőképesek.

A gépkezelő számára a maximálisan biztonságos munkavégzés garantálásához a gépen az alábbi balesetmegelőző felszerelések találhatóak:

Gépkezelő jelenlétét biztosító kar (G, 81. ábra)

Vészleállító készülék, amely a kormány elengedésekor leállítja a vágószerszámot és a gép mozgását.

Fékkar

Működtesse a jobb markolaton a fékkart (A, 82. ábra) a gép haladásának leállításához.

⚠ POZOR - Na noben način ne posegajte v varnostne naprave.

⚠ POZOR - Ne uporabljajte stroja, če varnostne naprave ne delujejo brezhibno.

Za zagotovitev največje varnosti operaterja pri delu je stroj opremljen z naslednjimi napravami za preprečevanje nesreč:

Ročica prisotnosti operaterja (G, slika 81)

Naprava za ustavitev v sili, ki ustavi gibanje rezalnega orodja in premikanje stroja, če se popusti ročaj krmila.

Zavorna ročica

Pritisnite zavorno ročico (A, slika 82) na desnem krmilu, da ustavite premikanje stroja.

⚠ PAŽNJA - Ni na koji način nemojte neovlašteno dirati sigurnosne naprave.

⚠ PAŽNJA - Nemojte se koristiti strojem ako sigurnosne naprave nisu savršeno učinkovite.

Kako bi se rukovatelju osigurala maksimalna sigurnost tijekom rada, stroj raspolaže sljedećim sigurnosnim napravama:

Ručica prisutnosti rukovatelja (G, sl. 81)

Naprava za slučaj opasnosti koja zaustavlja kretanje reznog alata i kretanje stroja ako se ručke za upravljanje otpuste.

Ručica kočnice

Pomaknite ručicu kočnice (A, sl. 82) na desnom upravljaču da biste zaustavili napredovanje stroja.

--	--	--	--

Български		
ПРЕДПАЗНИ УСТРОЙСТВА		
<p>⚠ ВНИМАНИЕ - Не подправяйте предпазните устройства по никакъв начин.</p> <p>⚠ ПРЕДУПРЕЖДЕНИЕ - Не използвайте машината, ако предпазните устройства не са в пълна изправност.</p> <p>За да се осигури максимална безопасност при работа на оператора, машината е оборудвана със следните устройства за предотвратяване на злополуки:</p> <p>Лост за присъствие на оператора (G, фиг.81) Аварийно устройство, което спира движението на режещия инструмент и движението на машината, ако ръкохватката на кормилото се освободи.</p> <p>Лост на спирачката Задействайте лоста на спирачката (A, фиг.82) на дясното кормило, за да спрете движението на машината</p>		

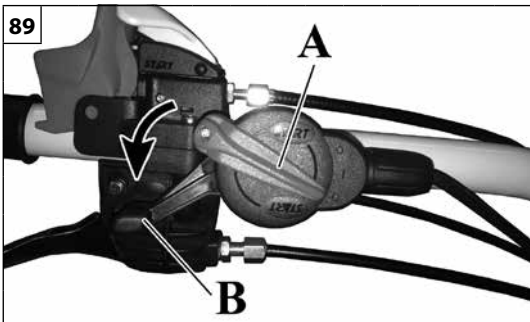

89

Magyar

A MOTOR LEÁLLÍTÁSA

OLVASSA EL FIGYELMESEN A MOTOR ÚTMUTATÓJÁT IS.

A MOTOR LEÁLLÍTÁSA

A motor leállítása:

1. Állítsa a gyorsítókart (B, 89. ábra) alapjárati helyzetbe.
2. Állítsa a kapcsolót (A, 89. ábra) „0” helyzetbe.

⚠ FIGYELEM – Kikapcsolt motornál úgy parkolja le a gépet, hogy biztosított legyen a stabilitása, kapcsoljon egy fokozatot (az első fokozatot emelkedőn, vagy a hátramenetet lejtőn), és alkalmazzon szükség szerint ékeket a kerekeknél.

Abban az esetben, ha a kapcsoló „0” állása nem működik, állítsa az indítókart CLOSE (ZÁR) helyzetbe a motor leállításához.

Előzetes ellenőrzés

⚠ A VÁGÓBERENDEZÉS SOHA NEM MOZOGHAT, AMIKOR A KIHAJTÓTENGELY KI VAN IKTATVA. Ellenkező esetben forduljon egy hivatalos vevőszolgálathoz, hogy ellenőrizték a gépet, és oldják meg a problémát.

Slovenščina

ZAUSTAVITEV MOTORJA

POZORNO PREBERITE TUDI PRIROČNIK ZA MOTOR.

ZAUSTAVITEV MOTORJA

Za zaustavitev motorja:

1. Postavite ročico za plin (B, sl. 89) v minimalni položaj.
2. Premaknite stikalo (A, sl. 89) v položaj »0«.

⚠ POZOR – Ko je motor ugasnjen, parkirajte stroj tako, da je zagotovljena njegova stabilnost, vklopite prestavo (prva prestava navzgor ali vzvratno navzdol) in po možnosti namestite zagozde pod kolesa.

V primeru, da položaj stikala »0« ne deluje, premaknite ročico za plin v položaj ZAPRTO, da zaustavite motor.

Predhodno preverjanje

⚠ REZALNO ORODJE SE NE SME PREMİKATI, KO JE ODJEM MOČI IZKLOPLJEN. Če ni tako, se obrnite na pooblašeni servisni center, da težavo odpravite.

Hrvatski

ZAUSTAVLJANJE MOTORA

PAŽLJIVO PROČITAJTE I PRIRUČNIK ZA MOTOR.

ZAUSTAVLJANJE MOTORA

Za zaustavljanje motora:

1. Stavite ručicu gasa (B, sl. 89) u položaj minimuma.
2. Stavite prekidač (A, sl. 89) u položaj »0«.

⚠ PAŽNJA – Dok je motor ugašen, parkirajte stroj tako da se jamči njegova stabilnost, aktivirajući neki stupanj prijenosa (prvi na uzbrdici ili za kretanje unatrag na nizbrdici) i eventualno blokirajte kotače klinovima.

U slučaju da položaj »0« na prekidaču ne radi, stavite ručicu startera u položaj CLOSE (ZATVORENO) kako biste zaustavili motor.

Provjera prije rada

⚠ REZNA OPREMA NE SMIJE SE NIKAD KRETATI KAD JE PRIKLJUČNO VRATILO ISKLJUČENO. U suprotnom, obratite se ovlaštenom servisnom centru radi kontrole i rješavanja problema.

--	--	--	--

Български		
СПИРАНЕ НА ДВИГАТЕЛЯ		
<p>ПРОЧЕТЕТЕ ВНИМАТЕЛНО СЪЩО И РЪКОВОДСТВОТО ЗА ЕКСПЛОАТАЦИЯ НА ДВИГАТЕЛЯ.</p> <p>СПИРАНЕ НА ДВИГАТЕЛЯ За да спрете двигателя:</p> <ol style="list-style-type: none"> 1. Преместете лоста на газта (В, фиг.89) в минимално положение. 2. Поставете превключвателя (А, фиг.89) в положение „0“. <p>⚠ ПРЕДУПРЕЖДЕНИЕ - Когато двигателят е изключен, паркирайте машината по такъв начин, че да се гарантира неговата стабилност, като включите предавка (първа предавка нагоре по хълма или задна предавка надолу по хълма) и ако е необходимо - клинове за колелата.</p> <p>Ако превключвателят в положение „0“ не работи, преместете лоста на стартера в положение „ЗАТВОРЕН“, за да спрете двигателя.</p> <p>Предварителна проверка</p> <p>⚠ РЕЖЕЩОТО УСТРОЙСТВО НИКОГА НЕ ТРЯБВА ДА СЕ ДВИЖИ, КОГАТО ВОМ Е ИЗКЛЮЧЕН. В противен случай се свържете с оторизиран сервизен център, за да провери и разреши проблема.</p>		

Magyar	Slovenščina	Hrvatski
SZÁLLÍTÁS	PREVOZ	PRIJEVOZ
<p>Áthelyezés</p> <p>⚠ FIGYELEM – A gép egyik munkavégzési területről a másikra történő áthelyezése közben az előre haladáshoz használja az előremenet kart (A, 65. ábra, 32. old.). Különösen figyeljen oda a merev tárgyakra és építményekre (járda, lépcsőfok stb.), amelyek nekiütődhetnek a szerszámoknak, és azokat károsíthatják. A gép sebessége mindig meg kell, hogy feleljen a környezet állapotának.</p> <p>⚠ FIGYELEM – A gép nem haladhat közúton. Ne vontassa a gépet. A gép szállításához megfelelően előkészített és megfelelő teljesítményű és méretű járművet kell használni. Ha a gépet járművön szállítja, ellenőrizze, hogy szíjakkal megfelelő módon és erősen rögzítve legyen. A gépet vízszintesen, üres tartállyal kell szállítani, ezenfelül ellenőrizni kell, hogy az ilyen gépekre vonatkozó érvényes előírások be legyenek tartva. A gép járműre helyezéséhez válasszon mindig sík területet, ami a forgalomtól távol van, és a potenciálisan veszélyes tárgytól mentes. Ellenőrizze, hogy a jármű ne tudjon mozogni. Mindig tanúsított, a jármű plató magasságánál 4-szer hosszabb, megfelelő szélességű, csúszásmentes felületű, szilárd rakodórampát használjon, ami elbírja a gép súlyát, és szilárdan rögzítve van. A gépet egy raklapra is lehet rögzíteni, és így egy emelő targoncával felrakni. Ilyen esetben a targoncát felhatalmazott gépkezelő kell, hogy irányítsa.</p> <p>⚠ FIGYELEM: <u>NEM SZABAD</u> a gépet szíjakkal, láncokkal vagy kampókkal emelni. A gépen nincsenek beakasztási pontok.</p>	<p>Premikanje</p> <p>⚠ OPOZORILO – Ko premikate stroj z enega delovnega območja na drugega, uporabite ročico za naprej (A, slika 65 stran 32) za pomik naprej. Posebej bodite pozorni na toge predmete ali artefakte (pločniki, stopnice itd.), ki bi jih orodje lahko zadele in bi se poškodovalo. Hitrost stroja mora biti vedno prilagojena stanju okolja.</p> <p>⚠ POZOR – Stroja ni dovoljeno voziti po javnih cestah. Stroja ne vlecite. Za transport stroja je treba uporabiti vozilo ustrezne moči in velikosti, ki je ustrezno pripravljeno. Kadar prevažate stroj v vozilu, poskrbite, da bo pravilno in dobro pritrjen na vozilo z jermeni. Stroj prevažajte v vodoravnem položaju, s praznim rezervoarjem za gorivo, pri tem pa pazite na to, da ne kršite veljavnih predpisov za prevoz tovrstnih strojev. Pri nalaganju stroja na vozilo vedno izberite ravno območje stran od prometa in brez potencialno nevarnih predmetov. Prepričajte se, da se vozilo ne more premikati. Vedno uporabljajte certificirane nakladalne klančine, dolžine 4-kratne višine nakladalne površine od tal, ustrezne širine, s protizdrso površino, trdne, da prenesejo težo stroja, in varno pritrjene. Stroj lahko pritrдите tudi na paleto in naložite z viličarjem. V tem primeru mora viličar upravljati pooblaščen upravljavec.</p> <p>⚠ POZOR: Stroja se <u>NE SME</u> dvigovati s trakovi, verigami ali kavli. Na stroju ni točk za sidranje.</p>	<p>Premještanje</p> <p>⚠ PAŽNJA – Tijekom premještanja stroja iz jednog područja rada u drugo, za kretanje naprijed koristite se ručicom za napredovanje (A, sl. 65 str. 34). Osobitu pažnju posvetite tvrdim predmetima ili građevinama (pločnici, stepenice itd.) u koje bi alati mogli udariti i oštetiti se. Brzina stroja uvijek mora odgovarati stanju okolnog prostora.</p> <p>⚠ PAŽNJA – Stroj se ne može kretati po javnoj cesti. Ne teglite stroj. Za prijevoz stroja treba koristiti vozilo primjerene snage i dimenzija te prethodno pripremljeno na odgovarajući način. Prilikom prijevoza stroja na vozilu, uvjerite se da je on remenjem pravilno i čvrsto pričvršćen za vozilo. Stroj treba prevoziti u vodoravnom položaju, s praznim spremnikom i uz osiguranje da neće doći do povrede važećih propisa za prijevoz takvih strojeva. Za tovarenje stroja na vozilo uvijek odaberite ravnu površinu, daleko od prometa i bez potencijalno opasnih predmeta. Uvjerite se da se vozilo ne može pomicati. Koristite se uvijek certificiranim utovarnim rampama, 4 puta dužim od visine poda vozila, prikladne širine, neklizajuće površine, solidnim da mogu podnijeti težinu stroja i čvrsto pričvršćenim. Stroj možete učvrstiti i na paletu te utovariti pomoću viličara. U tom slučaju, viličarom mora upravljati ovlaštenu rukovatelj.</p> <p>⚠ PAŽNJA: stroj se <u>NE SMIJE</u> podizati remenjem, lancima ili kukama. Stroj nema točke sidrenja.</p>

ТРАНСПОРТИРАНЕ

Преместване

 **ВНИМАНИЕ** - Когато премествате машината от една работна зона в друга, използвайте за движение напред лоста за придвижване (А, фиг. 65 стр. 32). Обърнете особено внимание на твърди предмети или артефакти (тротоари, стъпала и т.н.), които могат да ударят инструментите и да ги повредят.

Скоростта на машината трябва винаги да се адаптира към състоянието на околната среда.

 **ПРЕДУПРЕЖДЕНИЕ** - Машината не може да се управлява по обществени пътища. Не теглете машината. За транспортирането на машината трябва да се използва подходящо оборудвано превозно средство с подходяща мощност и размери. При транспортиране на машината с моторно превозно средство се уверете дали машината е фиксирана правилно и здраво на превозното средство посредством ремъци. Машината се транспортира в хоризонтално положение с празен резервоар; освен това трябва да се гарантира, че не се нарушават местните правила за транспортиране на такива машини. Когато товарите автомобила на превозно средство, винаги избирайте равно място, далеч от движението и без потенциално опасни предмети. Уверете се, че превозното средство не може да се движи. Винаги използвайте сертифицирани товарни рампи, с дължина 4 пъти височината на пода на превозното средство, с подходяща ширина, с противоположна повърхност, солидна, за да издържи теглото на машината и надеждно закрепена. Машината може да бъде закрепена на палет и да бъде натоварена с мотокар. **В този случай мотокарът трябва да се управлява от оторизиран оператор.**

 **ВНИМАНИЕ:** Машината **НЕ ТРЯБВА** да се повдига с помощта на колани, вериги или куки. Машината няма точки за закрепване.

Magyar	Slovenščina	Hrvatski
KARBANTARTÁS	VZDRŽEVANJE	ODRŽAVANJE
<p>A GÁZKIBOCSÁTÁSOK MEGFELELŐSÉGE Ezt a motort, a károsanyag-kibocsátási ellenőrző rendszert is beleértve, a felhasználói használati utasításnak megfelelően kell kezelni, használni és karbantartásnak alávetni, hogy a károsanyag-kibocsátási értékek belül maradjanak a nem közúti gépekre érvényes törvényi követelményeknek.</p> <p>Nem megengedhető semmilyen szándékos módosítás, illetve a motor károsanyag-kibocsátási rendszerének nem megfelelő használata.</p> <p>A motor vagy a gép hibás működése, használata vagy karbantartása a károsanyag-kibocsátási ellenőrző rendszer lehetséges működési zavaraihoz vezethet, egészen addig, amikor már nem tudja betartani az érvényes törvényi követelményeket; ez az eset azonnali cselekvést igényel a rendszer hibás működésének kijavítása és az érvényes követelmények visszaállítása érdekében.</p> <p>Íme néhány példa a hibás működésre, használatra vagy karbantartásra, a teljesség igénye nélkül:</p> <ul style="list-style-type: none"> - Az üzemanyag-adagoló berendezés túlterhelése vagy törése; - Olyan üzemanyag és / vagy motorolaj használata, ami nem felel meg az INDÍTÁS / ÜZEMANYAG fejezetben leírt jellemzőknek; - Nem eredeti alkatrészek, például gyújtógyertya stb. használata; - A kipufogórendszer hiányos vagy nem megfelelő karbantartása, ideértve a kipufogódob, a gyertya, a légszűrő stb. hibás karbantartási intervallumait is. <p>⚠ FIGYELEM - A motoron végzett módosítás az EU károsanyag-kibocsátási tanúsítvány érvénytelenítéséhez vezet.</p>	<p>SKLADNOST EMISIJ IZPUŠNIH PLINOV Ta motor, vključno s sistemom nadzora emisij, se mora upravljati, uporabljati in vzdrževati v skladu z navodili, ki so navedena v uporabniškem priročniku, da se na ta način ohranja emisije v okviru zakonsko dopustnih, ki se jih uporablja za izvencestna vozila.</p> <p>V sistem za nadzor emisij motorja se ne sme namerno posegati ali ga nepravilno uporabljati.</p> <p>Napačno delovanje, uporaba ali vzdrževanje motorja ali vozila lahko povzroči morebitne okvare sistema za nadzor emisij do točke, ko niso več izpolnjene zakonske zahteve; v tem primeru je treba sprejeti ukrepe za takojšnjo odpravo napak v sistemu in vzpostavitev veljavnih zahtev.</p> <p>Primeri napačnega delovanja, uporabe ali vzdrževanja, ki niso izčrpani, so:</p> <ul style="list-style-type: none"> - Prisila ali poškodovanje naprav za odmerjanje goriva; - Uporaba goriva in/ali motornega olja, ki ne ustreza lastnostim, navedenim v poglavju ZAGON / GORIVO; - Uporaba neoriginalnih nadomestnih delov, kot so sveče itd.; - Odsotnost ali neustreznost vzdrževanja izpušnega sistema, vključno z nepravilnimi vzdrževalnimi intervali glušnika, svečke, filtra zraka itd. <p>⚠ POZOR - Spreminjanje tega motorja razveljavi certifikat EU o emisijah.</p>	<p>USKLAĐENOST PLINOVITIH EMISIJA Ovim motorom – uključujući sustav za kontrolu emisija – treba upravljati, koristiti se njime i podvrgavati ga održavanju u skladu s uputama koje se daju u korisničkom priručniku kako bi se radna svojstva po pitanju emisija održala u okviru zakonskih zahtjeva primjenjivih na necestovne pokretne strojeve.</p> <p>Ne smije doći ni do kakvog namjernog neovlaštenog diranja ili neprikladne uporabe sustava za kontrolu emisija motora.</p> <p>Pogrešan rad, uporaba ili održavanje motora ili stroja mogli bi dovesti do mogućih nepravilnosti u radu sustava za kontrolu emisija sve do točke u kojoj se primjenjivi zakonski zahtjevi ne poštuju; u tom slučaju potrebno je poduzeti neposrednu mjeru za ispravljanje nepravilnosti u radu sustava te ponovno uspostaviti udovoljavanje primjenjivim zahtjevima.</p> <p>Primjeri – koji nisu iscrpni – pogrešnog rada, uporabe ili održavanja su:</p> <ul style="list-style-type: none"> - prisilno otvaranje ili razbijanje uređaja za doziranje goriva; - uporaba goriva i/ili motornog ulja koji ne odgovaraju karakteristikama navedenim u poglavlju POKRETANJE/GORIVO; - uporaba neoriginalnih rezervnih dijelova, na primjer svjećica itd.; - neodržavanje ili neodgovarajuće održavanje ispušnog sustava, uključujući pogrešne vremenske intervale održavanja za ispušni prigušivač, svjećicu, filter zraka itd. <p>⚠ PAŽNJA – U slučaju neovlaštenog diranja ovog motora certifikacija EU o emisijama više ne vrijedi.</p>

ПОДДРЪЖКА

СЪОТВЕТСТВИЕ НА ГАЗОВИТЕ ЕМИСИИ

Този двигател, включително и системата за контрол на емисии, трябва да се управлява, използва и подлага на поддръжка в съответствие с инструкциите в ръководството на потребителя, за да се поддържат емисиите в границите на законовите изисквания, приложими за извънпътна подвижна техника.



















Не трябва да се прави никакво умишлено подправяне или неподходящо използване на системата за контрол на емисиите на двигателя.

Неправилното функциониране, използване или поддръжка на двигателя или машината може да доведе до евентуални неизправности на системата за контрол на емисиите, така че приложимите законови изисквания не могат да бъдат спазени; в такъв случай трябва да се предприеме незабавно действие за отстраняване на неизправностите на системата и да се възстановят приложимите изисквания.

Неизчерпателни примери за неправилно функциониране използване или поддръжка:

- Форсиране или повреждане на устройствата за дозиране на горивото;
- Използване на гориво и / или моторно масло, които не отговарят на характеристиките, посочени в глава ЗАДЕЙСТВАНЕ/ГОРИВО;
- Използване на неоригинални резервни части, например свещи и т.н.;
- Извършване на поддръжка или извършване на неподходяща поддръжка на системата за отработени газове, включително неподходящи интервали за извършване на поддръжка на гърнето на ауспуха, свещта, въздушния филтър и т.н.

 **ВНИМАНИЕ** - Модифицирането на този двигател прави невалидно ЕС сертифицирането относно емисиите.

Magyar	Slovenščina	Hrvatski
<p style="text-align: center;">KARBANTARTÁS</p>	<p style="text-align: center;">VZDRŽEVANJE</p>	<p style="text-align: center;">ODRŽAVANJE</p>
<p>OLVASSA EL FIGYELMESEN A MOTOR ÚTMUTATÓJÁT IS.</p> <p>Karbantartási óvintézkedések</p> <p> Ha karbantartási műveletet végez a gépen, kapcsolja ki a motort, és vegye le a gyertyasapkát. Mindig viseljen balesetvédelmi cipőt és kesztyűt.</p> <p> FIGYELEM: Ne használjon soha sérült, nem megfelelően javított, vagy nem teljesen befejezett és biztos módon összeszerelt gépet.</p> <ul style="list-style-type: none"> - Bizonyosodjon meg arról, hogy a vágóberendezés megálljon, amikor elengedi a rúdmozgatás kart (C, 34. ábra, 22. old.). <p> FIGYELEM: A gépen a jelen kézikönyvben leírtaktól eltérő minden beavatkozást illetékes szakember kell, hogy elvégezzen.</p> <ul style="list-style-type: none"> - Soha semmilyen módon ne alakítsa át a gépet. <p> FIGYELEM: Csak tanúsított tartozékokat és alkatrészeket használjon.</p> <ul style="list-style-type: none"> - Ha a motor működik, soha ne nyúljon hozzá a vágóberendezéshez, és ne végezzen karbantartási műveletet a gépen. - Ha a gép már nem használható, megfelelően gondoskodjon a hulladékkezelésről a környezet szennyezése nélkül, adja át a helyi viszonteladónak, aki gondoskodni fog a szabályos elhelyezéséről. - A sérült vagy törött biztonsági eszközöket azonnal cserélje ki. Cserélje ki a késeket, ha kopottak vagy sérültek. <p> FIGYELEM: A kipufogódob és a motor többi része (például a hengerbordák, a gyertya) működés közben fölmelegednek, és a motor leállítása után még egy ideig meleg maradnak. Az égési sérülés kockázatának csökkentése érdekében ne nyúljon hozzá a kipufogódobhoz és a motor többi részéhez, amíg azok meleg.</p> <ul style="list-style-type: none"> - Figyeljen oda a gép forró részeire, mint a motor és a meghajtótengely részei. - Az összes anyacsavar, anyás csavar és csavar mindig legyen szorosan meghúzva a gép biztonságos működésének garantálásához. - Soha ne használjon vízugarat vagy oldószert a szennyeződés eltávolításához. - Tárolja a gépet száraz helyen, üres üzemanyagtartállyal és gyermekektől távol. - Ha a gépet karbantartás miatt fölemeli vagy oldalra fordítja lefekteti, figyeljen nagyon oda a gép stabilitására <p> FIGYELEM: kerülje a véletlen borulásokat.</p>	<p>POZORNO PREBERITE TUDI PRIROČNIK ZA MOTOR.</p> <p>Previdnostni ukrepi pri vzdrževanju</p> <p> Če delate na stroju zaradi vzdrževanja, ugasnite motor in odstranite pokrovček vžigalne svečke. Vedno uporabljajte varnostne čevlje in rokavice.</p> <p> POZOR: Nikoli ne uporabljajte stroja, ki je poškodovan, slabo popravljen ali sestavljen tako, da ni povsem popoln in varen.</p> <ul style="list-style-type: none"> - Prepričajte se, da se rezalna enota ustavi, ko sprostite ročico za premikanje letve (C, slika 34 stran 22). <p> POZOR: Vse posege na stroju, razen tistih, ki so navedeni v tem priročniku za uporabo in vzdrževanje, mora izvajati usposobljeno tehnično osebje.</p> <ul style="list-style-type: none"> - Nikoli na noben način ne spreminjajte stroja. <p> POZOR: uporabljajte le odobreno dodatno opremo in nadomestne dele.</p> <ul style="list-style-type: none"> - Nikoli se ne dotikajte rezalnega nastavka in ne poskušajte servisirati stroja, medtem ko motor deluje. - Če stroj ni več uporaben, ga zavržite na ustrezen način, ne da bi onesnaževali okolje, tako da ga dostavite lokalnemu prodajalcu, ki bo poskrbel za pravilno namestitev. - Takoj zamenjajte poškodovane ali obrabljene varnostne naprave. Zamenjajte rezila, če so obrabljena ali poškodovana. <p> POZOR: glušnik in drugi deli motorja (npr. rebra cilindra, vžigalna svečka) se med delovanjem segrejejo in ostanejo vroči še nekaj časa po tem, ko se motor ustavi. Da zmanjšate nevarnost opeklin, se glušnika in drugih delov ne dotikajte, ko so vroči.</p> <ul style="list-style-type: none"> - Bodite pozorni na segrete dele stroja, na primer na dele motorja in gredi prenosa. - Preverjajte, da so vse matice in vijaki dobro priviti, s čimer boste zagotovili varno delovanje vašega stroja. - Nečistoč nikdar ne odstranjujte s curkom vode ali z razredčili. - Stroj hranite na suhem mestu, s praznim rezervoarjem in izven dosega otrok. - Če je stroj zaradi vzdrževanja dvignjen ali postavljen na bok, bodite zelo pozorni na njegovo stabilnost <p> POZOR: izogibajte se neizodrednemu prevračanju.</p>	<p>PAŽLJIVO PROČITAJTE I PRIRUČNIK ZA MOTOR.</p> <p>Mjere opreza kod održavanja</p> <p> Ako intervenirate na stroju radi održavanja, ugasite motor i odvojite kapicu svjećice. Uvijek nosite zaštitnu obuću i rukavice.</p> <p> PAŽNJA: nemojte se nikad koristiti oštećenim strojem, popravljenim na neprikladan način ili nepotpuno sastavljenim odnosno ne na siguran način.</p> <ul style="list-style-type: none"> - Uvjerite se da se rezna oprema zaustavlja kad otpustite ručicu za pomicanje kose (C, sl. 34 str. 22). <p> PAŽNJA: sve zahvate na stroju drukčije od onih navedenih u ovom priručniku za uporabu i održavanje mora izvršiti stručno tehničko osoblje.</p> <ul style="list-style-type: none"> - Nemojte nikad vršiti nikakve izmjene na stroju. <p> PAŽNJA: koristite se samo homologiranom dodatnom opremom i rezervnim dijelovima.</p> <ul style="list-style-type: none"> - Nemojte nikad dirati rezu opremu niti obavljati radnje održavanja na stroju dok motor radi. - Ako stroj više nije upotrebljiv, rashodujte ga bez nanošenja štete okolišu i to tako da ga predate lokalnom prodavaču koji će se pobrinuti za ispravno odlaganje. - Odmah zamijenite oštećene ili slomljene sigurnosne naprave. Zamijenite noževe ako su se istrošili ili oštetili. <p> PAŽNJA: ispušni prigušivač i drugi dijelovi motora (na primjer: rebra cilindra, svjećica) se tijekom rada zagriju i ostaju vrući određeno vrijeme nakon zaustavljanja motora. Radi smanjenja rizika od opekline nemojte dirati ispušni prigušivač i druge dijelove dok su još vrući.</p> <ul style="list-style-type: none"> - Pazite na vruće dijelove stroja kao što su dijelovi motora i pogonsko vratilo. - Pazite da su sve matice, svornjaci i vijci pritegnuti kako bi se jamčio rad stroja u sigurnim uvjetima. - Nemojte nikad skidati prljavštinu vodenim mlazom ili otapalima. - Stroj čuvajte na suhom mjestu, s praznim spremnikom i izvan dohvata djece. - Ako se zbog održavanja stroj diže ili polaže na bok, apsolutnu pozornost posvetite njegovoj stabilnosti <p> PAŽNJA: izbjegavajte slučajna prevrtanja.</p>

ПОДДРЪЖКА

ПРОЧЕТЕТЕ ВНИМАТЕЛНО СЪЩО И РЪКОВОДСТВОТО ЗА ЕКСПЛОАТАЦИЯ НА ДВИГАТЕЛЯ.

Предпазни мерки за поддръжка

⚠ Ако работите по машината за поддръжка, изключете двигателя и свалете капачката на свещта. Винаги използвайте предпазни обувки и ръкавици.

⚠ ВНИМАНИЕ: Никога не използвайте машина, която е повредена, лошо ремонтирана или сглобена по начин, който не е напълно завършен и безопасен.

- Уверете се, че режещото устройство спира, когато лостът движение на шината (А, фиг.34, стр.22) бъде освободен.

⚠ ВНИМАНИЕ: Всички интервенции по машината, различни от посочените в това ръководство за употреба и поддръжка, трябва да се извършват от компетентен технически персонал.

- Никога не променяйте машината по никакъв начин.

⚠ ВНИМАНИЕ: Използвайте само одобрени принадлежности и резервни части.

- Никога не докосвайте режещия апарат и не се опитвайте да извършвате дейности по поддръжката на машината, докато двигателят работи.

- Ако машината вече не е годна за употреба, я изхвърлете по подходящ начин, без да замърсявате околната среда, като я предадете на местния търговец, който ще се погрижи за правилното ѝ изхвърляне.

- Сменяйте незабавно повредените или счупени предпазни устройства. Сменяйте остриетата, ако са износени или повредени.

⚠ ВНИМАНИЕ: Шумозаглушителят и други части на двигателя (напр. ребрата на цилиндъра, запалителната свещ) се нагряват по време на работа и продължават да бъдат горещи известно време след спирането на двигателя. За да намалите риска от изгаряния, не докосвайте шумозаглушителя и другите части, когато са горещи.

- Обърнете внимание на горещите части на машината, като например частите на двигателя и задвижващия вал.

- Поддържайте всички гайки, болтове и винтове здраво затегнати, за да осигурите безопасна работа на машината.

- Никога не използвайте водни струи или разтворители за отстраняване на замърсявания.

- Съхранявайте машината на сухо, недостъпно за деца място, с празен резервоар.

- Ако машината се повдига или поставя настрана за целите на поддръжката, обърнете специално внимание на нейната стабилност

⚠ ВНИМАНИЕ: Избягвайте случайно преобръщане.

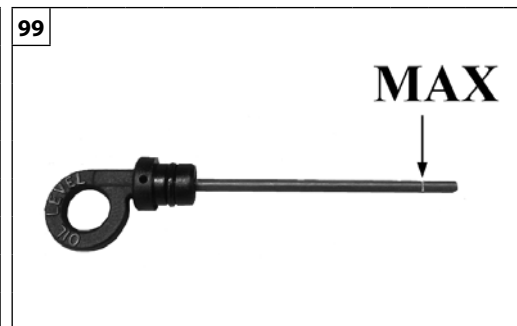
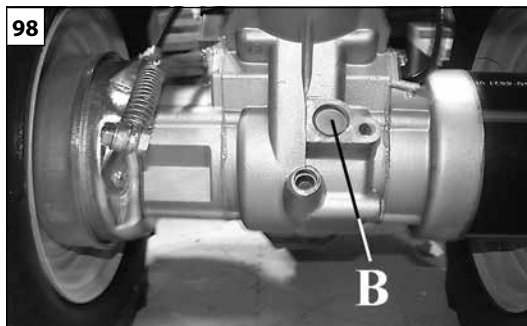
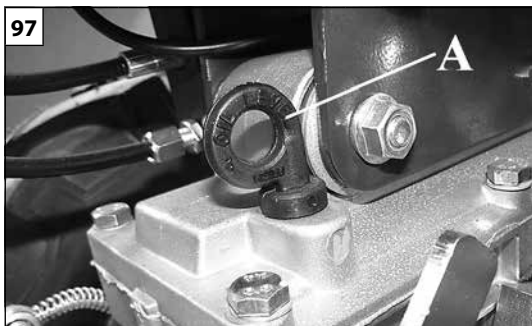

Magyar	Slovenščina	Hrvatski
<p align="center">KARBANTARTÁS</p>	<p align="center">VZDRŽEVANJE</p>	<p align="center">ODRŽAVANJE</p>
<p>OLVASSA EL FIGYELMESEN A MOTOR ÚTMUTATÓJÁT IS.</p> <p>A KARBURÁTOR BEÁLLÍTÁSA (benzinmotor)</p> <p>⚠ FIGYELEM: Ne módosítsa a karburátort. Az a kipufogógázokban a káros anyagok törvény által tiltott megnövekedéséhez vezethet.</p> <p>INDÍTÓRENDSZER</p> <p>⚠ FIGYELEM: Az elliptikus rugó meg van feszítve, és kiugorva súlyos sérülést okozhat. Soha ne próbálja levenni vagy átalakítani.</p> <p>OLAJCSERE</p> <p>MEGJEGYZÉS: A fáradt motorolajat a környezetvédelmi előírásoknak megfelelően kell megsemmisíteni. A fáradt olajat lezárt tartályban át kell adni egy hivatalos szerviznek. Ne dobja a szemétkébe, és ne öntse ki a talajra vagy a lefolyóba.</p> <p>VÁLTÓMŰOLAJ</p> <p>Minden váltómű- és meghajtórészegység olajfürdőben van. A gép minden használata előtt ellenőrizni kell az olajsztintet (99. ábra) az A sapkán keresztül (97. ábra). Szükség szerint töltsön rá.</p> <p>Olajcsere: 200 munkaóránként le kell cserélni a váltómű olaját:</p> <ul style="list-style-type: none"> • Ellenőrizze, hogy a gép helyzete vízszintes legyen • Csavarja le a B sapkát (98. ábra). • Hagyja kiürülni a váltómű olaj egységét úgy, hogy a teljes olajmennyiség távozzon. • Helyezze vissza a B sapkát (98. ábra) • Az A sapkán (97. ábra) keresztül töltsön föl a váltóművet SAE 80W-90 olajjal (1,7 literes ház úrtartalom) a megfelelő szintig (99. ábra). 	<p>POZORNO PREBERITE TUDI PRIROČNIK ZA MOTOR.</p> <p>REGULIRANJE UPLINJAČA (bencinski motorji)</p> <p>⚠ POZOR: Ne spreminjajte uplinjača. To lahko povzroči kršitve zakonov o emisijah izpušnih plinov.</p> <p>SISTEM ZAGONA</p> <p>⚠ POZOR: vijačna vzmet je napeta in bi lahko izskočila ter povzročila resne telesne poškodbe. Nikdar je ne poskusite demontirati ali spreminjati.</p> <p>MENJAVA OLJA</p> <p>OPOMBA: izrabljeno motorno olje zavržite v skladu z okoljskimi predpisi. Izrabljeno olje obvezno oddajte pooblaščenim delavnicam v zaprti posodi. Ne odvrzite ga v smeti, ne zlijte na tla ali v umivalnik.</p> <p>OLJE V MENJALNIKU</p> <p>Vsi elementi menjalnika in prenosa so v oljni kopeli. Pred vsako uporabo stroja preverite nivo olja (slika 99) skozi pokrov A (slika 97). Dolijte, če je potrebno.</p> <p>Menjava olja: Vsakih 200 ur delovanja je potrebno zamenjati olje v menjalniku:</p> <ul style="list-style-type: none"> • Preverite, da je stroj v vodoravnem položaju • Odvijte pokrov B (slika 98). • Pustite, da olje izteka iz menjalnika, dokler ga popolnoma ne izprazni. • Ponovno namestite pokrovček B (slika 98) • Napolnite menjalnik skozi pokrov A (slika 97) z oljem 80W-90 (prostornina škatle 1,7 litra) do nivoja (slika 99). 	<p>PAŽLIVO PROČITAJTE I PRIRUČNIK ZA MOTOR.</p> <p>PODEŠAVANJE RASPLINJAČA (benzinski motor)</p> <p>⚠ PAŽNJA: nemojte vršiti izmjene na rasplinjaču. To može dovesti do kršenja zakona o emisijama ispušnih plinova.</p> <p>SUSTAV ZA POKRETANJE</p> <p>⚠ PAŽNJA: spiralna opruga je napeta – mogla bi se izvući i prouzročiti teške tjelesne ozljede. Nikad je ne pokušavajte demontirati ni vršiti izmjene na njoj.</p> <p>ZAMJENA ULJA</p> <p>NAPOMENA: otpadno motorno ulje uklonite u skladu s odredbama o poštovanju okoliša. Otpadno ulje obvezno treba predati ovlaštenoj radionici, u zatvorenoj posudi. Nemojte ga bacati u smeće niti prolijevati po terenu ili u umivaonik.</p> <p>ULJE U MJENJAČKOM SKLOPU</p> <p>Svi elementi mjenjača i prijenosa potopljeni su u ulju. Prije svake uporabe stroja treba kontrolirati razinu ulja (sl. 99) kroz čep A (sl. 97). Nadopunite prema potrebi.</p> <p>Zamjena ulja: svakih 200 sati rada treba zamijeniti ulje u mjenjačkom sklopu:</p> <ul style="list-style-type: none"> • Provjerite je li stroj u vodoravnom položaju • Odvijte čep B (sl. 98). • Pustite da se mjenjački sklop isprazni, sve dok ne izađe sve ulje. • Ponovno stavite čep B (sl. 98) • Napunite mjenjački sklop kroz čep A (sl. 97) uljem 80W-90 (zapremnina kutije 1,7 litre) sve do oznake razine (sl. 99).

--	--	--	--

Български		
ПОДДРЪЖКА		
<p>ПРОЧЕТЕТЕ ВНИМАТЕЛНО СЪЩО И РЪКОВОДСТВОТО ЗА ЕКСПЛОАТАЦИЯ НА ДВИГАТЕЛЯ.</p> <p>РЕГУЛИРАНЕ НА КАРБУРАТОРА (бензинов двигател)</p> <p>⚠ ВНИМАНИЕ: Не модифицирайте карбуратора. Това може да доведе до нарушаване на законите за емисиите на отработени газове.</p> <p>СИСТЕМА ЗА ПРИВЕЖДАНЕ В ДЕЙСТВИЕ</p> <p>⚠ ВНИМАНИЕ: Спиралната пружина е под напрежение и може да изскочи, причинявайки сериозно нараняване. Никога не се опитвайте да я демонтирате или променят.</p> <p>СМЯНА НА МАСЛОТО ЗАБЕЛЕЖКА: Изхвърляйте използваното моторно масло в съответствие с екологичните разпоредби. Отработеното масло е задължително да се предава в оторизиран сервиз в запечатан контейнер. Не го изхвърляйте в кофата за боклук и не го изливайте на земята или в мивка.</p> <p>МАСЛО ЗА СКОРОСТНАТА КУТИЯ Всички елементи на скоростната кутия и трансмисията са в маслена баня. Преди всяко използване на машината трябва да се проверява нивото на маслото (фиг.99) чрез пробката А (фиг.97). Допълнете, ако е необходимо. Смяна на маслото: Маслото в скоростната кутия трябва да се сменя на всеки 200 работни часа:</p> <ul style="list-style-type: none"> • Проверете дали машината е в хоризонтално положение • Отвийте капачка В (фиг.98). • Оставете маслото да се изпразни от скоростната кутия, докато изтече напълно. • Поставете отново капачка В (фиг.98) • Напълнете скоростната кутия чрез капачка А (фиг.97) с масло 80W-90 (вместимост на кутията 1,7 литра) до нивото(фиг.99). 		

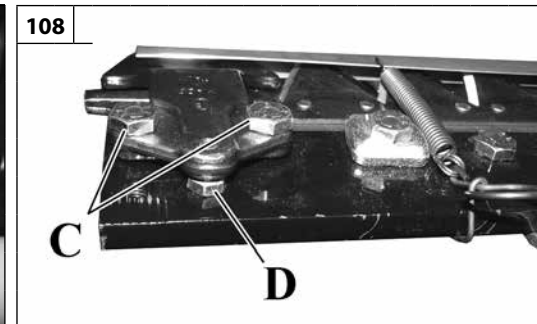
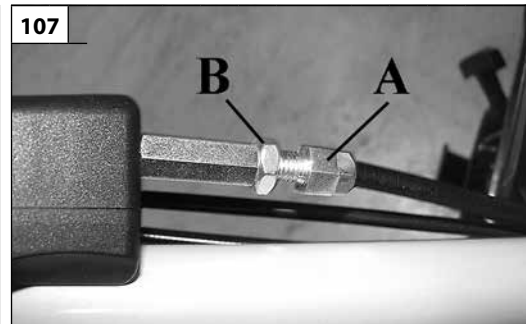
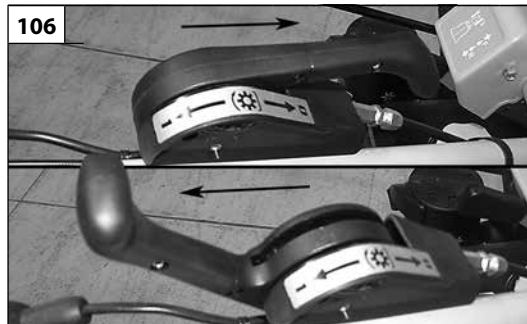
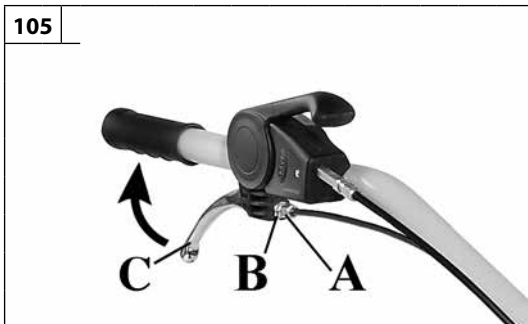

Magyar	Slovenščina	Hrvatski
<p align="center">KARBANTARTÁS</p>	<p align="center">VZDRŽEVANJE</p>	<p align="center">ODRŽAVANJE</p>
<p>OLVASSA EL FIGYELMESEN A MOTOR ÚTMUTATÓJÁT IS.</p> <p>FÉKKAR BEÁLLÍTÁSA (105. ábra) Behúzott fékkarnál (C) ellenőrizze, hogy a motoros kapa kerekei reteszelve legyenek. Ellenkező esetben lazítsa meg az anyát (B), és állítson a szabályozón (A). A beállítást követően reteszelve az anyát (B).</p> <p>EGYÉB VEZÉRLŐKAROK BEÁLLÍTÁSA A markolatokon található minden vezérlőkar teljes menetet kell, hogy befusson, és a megfelelő pozícióban rögzíthető kell, hogy legyen (106. ábra). Ellenkező esetben a beszabályozóval (A, 107. ábra) biztosítsa a vezeték megfelelő feszességét, miután a két anyacsavart (B) kilazította.</p> <p>VÁGÓBERENDEZÉSEK</p> <p>⚠ FIGYELEM: A sérült vágóberendezéseket ne próbálja hegesztéssel, kiegyenesítéssel, a forma módosításával megjavítani. Ezek miatt a műveletek miatt a vágóberendezés leválhat, és súlyos, akár halálos sérülést okozhat.</p> <p>VÁGÓBERENDEZÉSEK KARBANTARTÁSA</p> <p>⚠ FIGYELEM: Az ESM vágórúdak karbantartásához lásd a vágó tartozékkal együtt biztosított karbantartási utasítást.</p> <p>A pengenyomó beállítása (108. ábra)</p> <ul style="list-style-type: none"> • Lazítsa meg a (C) rögzítőcsavarokat. • Végezze el a beállítást a (D) állítócsavaron. • Szorítsa újra be a csavart. <p>MEGJEGYZÉS: a jó működés érdekében a pengenyomó és a penge nem súrlódhat túlzottan.</p> <p>A vágópenge cseréje (109-110. ábra)</p> <ul style="list-style-type: none"> • Csavarja ki az (E) csavarokat. • Húzza ki az (F) pengecsatlakozást. • Húzza ki a (G) pengét. <p>Az összeszereléshez ellentétes sorrendben végezze el a fenti műveleteket.</p>	<p>POZORNO PREBERITE TUDI PRIROČNIK ZA MOTOR.</p> <p>NASTAVITEV ROČICE ZAVORE (SI.105) Ko potegnete zavorno ročico (C), preverite, ali ima motokultivator blokirana kolesa. Če ni, popustite matico (B) in nastavite regulator (A). Ko je nastavitev opravljena, privijte matico (B).</p> <p>NASTAVITEV OSTALIH ROČIC ZA UPRAVLJANJE Vse krmilne ročice na krmilu morajo dokončati svoj polni hod in ostati zaklenjene v položaju (sl. 106). V nasprotnem primeru uporabite regulator (A, slika 107), da zagotovite pravilno napetost kabla, potem ko ste popustili obe matici (B).</p> <p>REZALNA ORODJA</p> <p>⚠ POZOR: Ne varite, poravnajte ali spremenite oblike poškodovane opreme za rezanje zato, da bi jo popravili. Te operacije lahko povzročijo odvitje rezalnih elementov in povzročijo resne ali smrtne poškodbe.</p> <p>VZDRŽEVANJE REZALNEGA ORODJA</p> <p>⚠ POZOR: Za vzdrževanje kosilnih letev ESM glejte priročnik z navodili za vzdrževanje, ki je priložen rezalnemu nastavku.</p> <p>Nastavitev držala rezila (SI.108)</p> <ul style="list-style-type: none"> • Popustite pritrdilne vijake (C). • Nastavite z nastavitvenim vijakom (D). • Pritrdilne vijake znova zategnite. <p>OPOMBA: za dobro delovanje med držalom rezila in rezilom ne sme biti prekomernega drgnjenja.</p> <p>Zamenjava kosilnega rezila (SI.109-110)</p> <ul style="list-style-type: none"> • Odvijte vijake (E). • Izvlecite priklop rezila (F). • Odstranite rezilo (G). <p>Montažo opravite v nasprotnem vrstnem redu.</p>	<p>PAŽLJIVO PROČITAJTE I PRIRUČNIK ZA MOTOR.</p> <p>PODEŠAVANJE RUČICE KOČNICE (sl. 105) Provjerite jesu li, dok je ručica kočnice (C) povučena, kotači motokultivatora blokirani. U suprotnom, popustite maticu (B) okrenite vijak za podešavanje (A). Po izvršenom podešavanju blokirajte maticu (B).</p> <p>PODEŠAVANJE OSTALIH UPRAVLJAČKIH RUČICA Sve upravljačke ručice koje se nalaze na upravljačima moraju prijeći cijeli hod i ostati blokirane u položaju (sl. 106). U suprotnom, vijkom za podešavanje (A, sl. 107) podesite napetost kabela nakon što ste popustili dvije matice (B).</p> <p>REZNA OPREMA</p> <p>⚠ PAŽNJA: nemojte zavarivati, ispravljati ni preinačivati oblik rezne opreme oštećene u pokušaju popravljanja. Tako se rezna oprema može odvojiti i prouzročiti teške ili smrtne ozljede.</p> <p>ODRŽAVANJE REZNE OPREME</p> <p>⚠ PAŽNJA: za održavanje strižnih kosa ESM vidjeti priručnik s uputama za održavanje dostavljen zajedno s reznom opremom.</p> <p>Podešavanje pritiskivača noža (sl. 108)</p> <ul style="list-style-type: none"> • Popustite pričvršne vijke (C). • Okrećite vijak za podešavanje (D). • Ponovno pritegnite pričvršne vijke. <p>NAPOMENA: kako bi stroj dobro radio, između pritiskivača noža i noža ne smije dolaziti do pretjeranog trenja.</p> <p>Zamjena noža strižne kose (sl. 109-110)</p> <ul style="list-style-type: none"> • Odvijte vijke (E). • Izvucite nastavak noža (F). • Izvucite nož (G). <p>U slučaju montiranja izvršite radnje obratnim redoslijedom.</p>

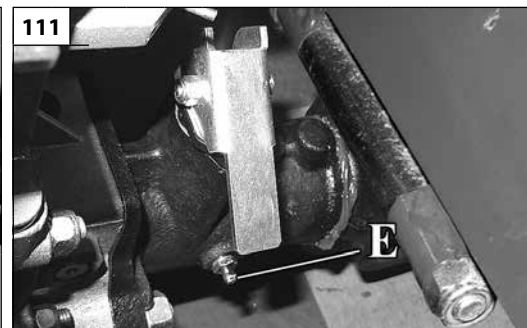
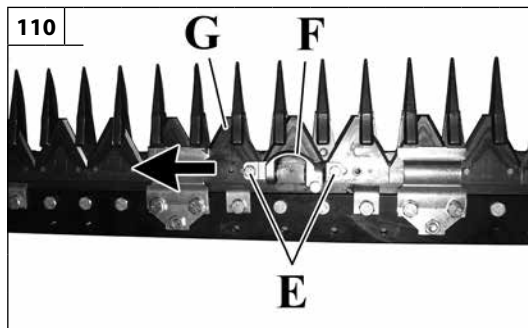
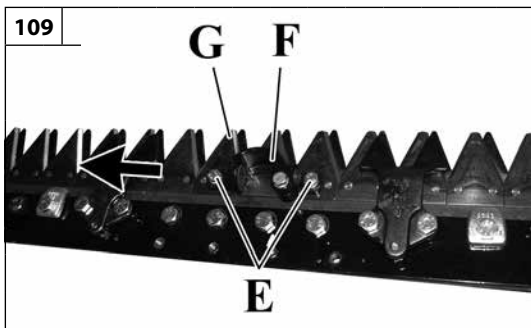

Български

ПОДДРЪЖКА

ПРОЧЕТЕТЕ ВНИМАТЕЛНО СЪЩО И РЪКОВОДСТВОТО ЗА ЕКСПЛОАТАЦИЯ НА ДВИГАТЕЛЯ.

РЕГУЛИРАНЕ НА СПИРАЧНИЯ ЛОСТ (фиг.105)

При изтеглен спирачен лост (С) проверете дали колелата на машината са блокирани. В противен случай разхлабете гайката (В) и настройте регулатора (А). След като настройката е направена, затегнете гайката (В).

РЕГУЛИРАНЕ НА ДРУГИ ЛОСТОВЕ ЗА УПРАВЛЕНИЕ

Всички лостове за управление на кормилото трябва да завършат пълния си ход и да останат заключени в позиция (фиг.106). В противен случай работете с регулатора (А, фиг.107), за да придадете правилното напрежение на кабела, след като сте разхлабили двете гайки (В).

РЕЖЕЩИ УСТРОЙСТВА

⚠ ВНИМАНИЕ: Не заварявайте, изправяйте или модифицирайте формата на повредените устройства за рязане при опит да ги поправите. Тези операции могат да доведат до отделяне на режещото устройство и да причинят сериозни или фатални наранявания.

ПОДДРЪЖКА НА РЕЖЕЩИТЕ УСТРОЙСТВА

⚠ ВНИМАНИЕ: За поддръжката на режещите шини ESM вижте ръководството за поддръжка, доставено с режещата приставка.

Регулиране на държача на острието (фиг.108)















- Разхлабете фиксиращите винтове (С).
- Действайте върху регулиращия винт (D).
- Затегнете отново фиксиращите винтове.

N.B за да функционира правилно, не трябва да има прекомерно триене между държача на острието и острието.

Смяна на острието за косене (фиг.109-110)

- Отвийте винтовете (E).
- Издърпайте закрепването на острието (F).
- Извадете острието (G).

За сглобяване изпълнете стъпките в обратен ред.

Magyar	Slovenščina	Hrvatski
<p align="center">KARBANTARTÁS</p>	<p align="center">VZDRŽEVANJE</p>	<p align="center">ODRŽAVANJE</p>
<p>QUICKFIT A munka megkezdése előtt a zsíróval kenje a kihajtótengelyt (E, 109. ábra). 50 munkaóránként szerelje szét a Quickfitet, és zsírozza az alkatrészeit (lásd az ÖSSZESZERELÉS fejezetet).</p> <p>GUMIABRONCSOK Rendszeresen ellenőrizze, hogy a gumiabroncsok nyomása a megadott határértékek között legyen: • 4.00-8" méretű kerekeknél a nyomás szükséges értéke 1,5 bar (Kg/cm²);</p> <p> FIGYELEM – Ne fújja a gumiabroncsokat a megadott nyomásérték fölé. A gumiabroncs robbanása következtében a gumiabroncs és a keréktárcsa szétválása súlyos sérülést vagy akár halált is okozhat.</p> <p>A GÉP TISZTÍTÁSA</p> <p> FIGYELEM – Ha sűrített levegőt használ a gép tisztításához, megfelelő szemüveggel és porvédő maszkkal kell védekezni.</p> <p> VIGYÁZAT: Erős vízszugár használata a gép tisztítására károsíthatja a motort.</p> <p>RENDKÍVÜLI KARBANTARTÁS Intenzív használat esetén a szezon végén, normál használat esetén kétfévente javasolt a szervizhálózat szakemberével átnézetni a felszerelést.</p> <p> FIGYELEM! - A jelen kézikönyvben nem szereplő minden egyéb karbantartási műveletet erre felhatalmazott javítóműhely kell, hogy végezzen. A gép állandó és szabályos működésének biztosításához, ne feledje, hogy az esetleges alkatrészcsere-nél kizárólag EREDETI ALKATRÉSZEKET használjon.</p> <p> A nem engedélyezett esetleges módosítások és/vagy a nem eredeti tartozékok használata a gépkezelő és harmadik személyek súlyos, akár halálos sérülését okozhatják.</p>	<p>QUICKFIT Preden začnete z delom, namažite odjem moči s pomočjo mazalke (E, slika 109). Vsakih 50 delovnih ur razstavite Quickfit in namažite dele (glejte poglavje SESTAVLJANJE).</p> <p>PNEVMATIKE Občasno preverite, ali je tlak v pnevmatikah v navedenih mejah: • za kolesa 4.00-8" l mora znašati tlak 1,5 bar (kg/cm²);</p> <p> POZOR – Pnevmatik ne polnite nad navedeni tlak. Ločitev med pnevmatiko in platiščem zaradi eksplozije pnevmatike lahko povzroči resne poškodbe ali celo smrt .</p> <p>ČIŠČENJE STROJA</p> <p> POZOR - če za čiščenje stroja uporabljate stisnjen zrak, se morate zaščititi z ustreznimi očali in protiprašno masko.</p> <p> PREVIDNO: Uporaba hitrih vodnih curkov za čiščenje stroja lahko poškoduje motor.</p> <p>IZREDNI VZDRŽEVALNI POSEGI Na koncu sezone ob intenzivni rabi ali vsaki dve leti ob običajni uporabi, je priporočljivo opraviti splošni pregled, ki naj ga opravi specializiran tehnik servisne mreže.</p> <p> POZOR! – Vsi vzdrževalni posegi, ki niso navedeni v tem priročniku, morajo biti izvedeni v pooblašeni delavnici. Da bi zagotovili stalno in pravilno delovanje stroja, ne pozabite, da mora biti kakršna koli zamenjava nadomestnih delov izvedena izključno z ORIGINALNIMI NADOMESTNIMI DELI.</p> <p> Morebitne nepooblašene spremembe in/ali uporaba neoriginalnih pripomočkov, so lahko vzrok za resne ali smrtne poškodbe operaterja ali drugih ljudi.</p>	<p>QUICKFIT Prije početka rada podmažite priključno vratilo kroz mazalicu (E, sl. 109). Svaki 50 sati rada demontirajte Quickfit i podmažite dijelove mašću (vidi pogl. SASTAVLJANJE).</p> <p>GUME Periodično kontrolirajte je li tlak u gumama unutar navedenih granica: • za kotače 4.00-8" tlak mora iznositi 1,5 bar (kg/cm²);</p> <p> PAŽNJA – Gume nemojte napuhavati iznad navedenog tlaka. Odvajanje gume i naplatka, prouzročeno eksplozijom gume, može prouzročiti ozbiljne ozljede ili čak smrt.</p> <p>ČIŠČENJE STROJA</p> <p> PAŽNJA – Ako se za čiščenje stroja služite stlačenim zrakom, morate se zaštititi odgovarajućim naočalama i maskom za zaštitu od prašine.</p> <p> OPREZ: pri čišćenju stroja vodenim mlazom velike brzine može se oštetiti motor.</p> <p>IZVANREDNO ODRŽAVANJE Preporučuje se – na kraju sezone kod intenzivne uporabe, a svake dvije godine pri normalnoj uporabi – dati uređaj na opću provjeru specijaliziranom tehničaru naše servisne mreže.</p> <p> PAŽNJA! – Sve radnje održavanja koje se ne navode u ovom priručniku treba izvršiti ovlaštena radionica. Kako bi se jamčio stalan i pravilan rad stroja, ne zaboravite da se rezervne dijelove u slučaju potrebe mora zamijeniti isključivo ORIGINALNIM REZERVNIM DIJELOVIMA.</p> <p> Eventualne neovlaštene izmjene i/ili uporaba neoriginalne dodatne opreme mogu prouzročiti teške ili smrtonosne ozljede rukovatelja odnosno trećih osoba.</p>

ПОДДРЪЖКА**QUICKFIT**

Преди започване на работа смажете ВОМ чрез нипела за смазване (Е, фиг.109).

На всеки 50 работни часа разглобявайте Quickfit и смазвайте частите (вижте глава „СГЛОБЯВАНЕ“).

ГУМИ

Периодично проверявайте дали налягането в гумите е в определените граници:

- за колела 4,00-8" налягането трябва да бъде 1,5 бара (Kg/cm²);

⚠ ПРЕДУПРЕЖДЕНИЕ - Не напompвайте гумите над посоченото налягане. Разделянето на гумата и джантата, причинено от експлозия на гумата, може да доведе до сериозни наранявания или дори смърт.

ПОЧИСТВАНЕ НА МАШИНАТА

⚠ ВНИМАНИЕ - Ако използвате сгъстен въздух за почистване на машината, трябва да се предпазите със специални очила и маска против прах.

⚠ ПРЕДУПРЕЖДЕНИЕ: Използването на високоскоростни водни струи за почистване на машината може да повреди двигателя.

ИЗВЪНРЕНА ПОДДРЪЖКА

Необходимо е, в края на сезона, ако се резачката се използва интензивно или, на всеки две години при нормално използване, да се извърши обща проверка от специализиран техник на сервизен център.

⚠ ВНИМАНИЕ! – Всички операции по поддръжката, които не се посочени в това ръководство, трябва да се извършват от оторизирана работилница. За да се гарантира постоянно и нормално функциониране на машината, имайте предвид, че при евентуална смяна на части трябва да се използват само **ОРИГИНАЛНИ РЕЗЕРВНИ ЧАСТИ.**

⚠ Евентуално неоторизирано модифициране и/или използване на неоригинални аксесоари, може да причини тежки или смъртни наранявания на оператора или на трета страна.

Magyar	Slovenščina	Hrvatski
<p style="text-align: center;">IDEIGLENES TÁROLÁS</p>	<p style="text-align: center;">SKLADIŠČENJE</p>	<p style="text-align: center;">SKLADIŠTENJE</p>
<p>IDEIGLENES TÁROLÁS Amikor a gép hosszú ideig működésen kívül van:</p> <ul style="list-style-type: none"> - Ügyelje a gép olyan meleg részeire, mint a motor alkatrészekre. - Gondosan tisztítsa meg a gépet. - A tűzveszély csökkentése érdekében tartsa fűtől, levelektől vagy túlzott zsírtól tisztán a motort, a kipufogót és a tartályt. - Szerelje ki a vágóberendezéseket. Zsírozza a kihajtótengelyt és az összes mechanikus alkatrészt. - Mielőtt a gépet bármilyen zárt helyiségben tárolná, hagyja kihűlni a motort. - Engedje le az üzemanyagot a tartályból, és helyezze vissza a dugót. - A jogszabályoknak megfelelően, a környezetet tiszteletben tartva semmisítse meg az üzemanyagot. - Soha ne használjon vízsugarat vagy oldószert a szennyeződés eltávolításához. - Tárolja a gépet fedett helyen, sík felületen, üres üzemanyagtartállyal és gyermekektől távol. - A téli pihenőidő után az üzembe helyezési eljárások megegyeznek a gép normál indítási eljárásaival (24-34. old.). <p>SZÉTSZERELÉS ÉS MEGSEMISÍTÉS A gép gyártásához használt anyagok jó része újrahasznosítható; az összes fémes részt (acél, alumínium, sárgaréz) átadhatja egy normál fémhulladékgyűjtő telepnek. Az erre vonatkozó információkat a területi hulladékgyűjtő szolgálatnál lehet beszerezni. A talaj, a levegő és a vizek szennyezése nélkül, a környezet tiszteletben tartásával kell elvégezni a gép lebontásakor keletkező hulladékok kezelését.</p> <p>Minden esetben be kell tartani a helyileg érvényes hulladékkezelésre vonatkozó előírásokat.</p> <p>A gép bontásával egyidejűleg semmisítse meg az EK jelölési címkét és a jelen utasítást.</p>	<p>SKLADIŠČENJE Če stroja dlje časa ne nameravate uporabljati:</p> <ul style="list-style-type: none"> - Bodite pozorni na vroče dele stroja, kot so deli motorja. - Stroj temeljito očistite. - Da zmanjšate nevarnost požara, naj motor, dušilec zvoka in rezervoar za gorivo niso trave, listja ali odvečne maščobe. - Demontirajte rezalne naprave. Namažite priključno gred in vse mehanske dele. - Pustite, da se motor ohladi, preden stroj postavite v kateri koli zaprt prostor. - Iz rezervoarja odstranite gorivo in namestite pokrov. - Gorivo odstranite v skladu s predpisi in okolju prijazno. - Nečistoč nikdar ne odstranjujte s curkom vode ali z razredčili. - Stroj hranite v pokritem prostoru, na ravni površini, s praznim rezervoarjem in izven dosega otrok. - Postopki zagona po zimskem skladiščenju so enaki kot pri običajnem zagonu stroja (strani 24-34). <p>RAZSTAVITEV IN ODLAGANJE Večina materialov, uporabljenih za izdelavo stroja, se lahko reciklira; vse kovine (jeklo, aluminij, medenina) se lahko izroči običajnemu zbirnemu centru za kovine. Za informacije se obrnite na običajno službo za zbiranje odpadkov na vašem območju. Odlaganje odpadnih delov odslužene naprave mora potekati na okolju prijazen način, brez onesnaževanja tal, zraka in vode.</p> <p>Vsekakor je treba upoštevati lokalne predpise, ki veljajo na tem področju.</p> <p>Ob razgradnji verižne žage morate uničiti etiketo z znakom CE, skupaj s tem priročnikom.</p>	<p>SKLADIŠTENJE Ako će stroj ostati neaktivan dulje vrijeme:</p> <ul style="list-style-type: none"> - Pazite na vruće dijelove stroja, kao što su dijelovi motora. - Temeljito očistite stroj. - Kako biste smanjili opasnost od požara, održavajte motor, ispušni prigušivač i spremnik čiste od trave, lišća ili viška masti. - Demontirajte reznu opremu. Podmažite priključno vratilo i sve mehaničke dijelove. - Prije skladištenja stroja u bilo kakav zatvoren prostor pustite da se motor ohladi. - Izvadite gorivo iz spremnika i vratite čep na mjesto. - Propisno odložite gorivo, poštujući okoliš. - Nemojte nikad skidati prljavštinu vodenim mlazom ili otapalima. - Stroj čuvajte u natkrivenoj prostoriji, na ravnoj površini, s praznim spremnikom i izvan dohvata djece. - Postupak puštanja u rad nakon zimskog skladištenja jednak je onom koji se vrši tijekom uobičajenog pokretanja stroja (str. 24-34). <p>RASHODOVANJE I ODLAGANJE Dobar dio materijala korištenih u proizvodnji stroja može se reciklirati; sve metale (čelik, aluminij, mesing) možete predati običnom sakupljalištu za spašavanje željeza. Za informacije obratite se službi za sakupljanje otpada na svom području. Otpad dobiven rashodovanjem ovog stroja mora se odložiti poštujući okoliš te izbjegavajući zagađivanje tla, zraka i vode.</p> <p>U svakom slučaju, treba poštovati lokalne zakone na snazi po tom pitanju.</p> <p>U trenutku rashodovanja stroja morate uništiti naljepnicu s oznakom CE i ovaj priručnik.</p>
<p style="text-align: center;">VÁLASZTHATÓ TARTOZÉKOK</p>	<p style="text-align: center;">DODATNA OPREMA</p>	<p style="text-align: center;">OPCIJSKA DODATNA OPREMA</p>
<p>A géppel kompatibilis tartozékok megismeréséhez és ellenőrzéséhez tanulmányozza a honlapunkat www.emak.it.</p>	<p>Če želite izvedeti in preveriti dodatke, združljive s strojem, obiščite našo spletno stran www.emak.it.</p>	<p>Kako biste ste upoznali s dodatnom opremom kompatibilnom sa strojem i provjerili je, pogledajte naše mrežno mjesto www.emak.it.</p>

ПРИБИРАНЕ ЗА СЪХРАНЕНИЕ**ПРИБИРАНЕ ЗА СЪХРАНЕНИЕ**

Когато машината трябва да остане спряна за дълги периоди:

- Обърнете внимание на горещите части на машината, като например частите на двигателя.
- Почистете добре машината.
- За да намалите опасността от пожар, пазете двигателя, ауспуха и резервоара за гориво чисти от трева, листа или излишно масло.
- Демонтирайте режещите устройства. Смажете ВОМ и всички механични части.
- Оставете двигателя да се охлади, преди да съхранявате машината в затворена среда.
- Извадете горивото от резервоара и поставете капачката.
- Изхвърляйте горивото в съответствие с разпоредбите и пазете околната среда.
- Никога не използвайте водни струи или разтворители за отстраняване на замърсявания.
- Съхранявайте машината в покрито помещение, на равна повърхност, с празен резервоар и на място, недостъпно за деца.
- Процедурите за пускане в експлоатация след съхранение през зимата са същите като тези, извършвани при нормалното пускане на машината (стр. 25-35).

УНИЩОЖАВАНЕ И ИЗХВЪРЛЯНЕ

По-голяма част от материалите, които са използвани за изработване на тази машина, могат да се рециклират; всички метали (стомана, алуминий, месинг) могат да се предадат в събирателен пункт за желязо.

За повече информация се обърнете към център за събиране на отпадъци във Вашата зона.

Изхвърлянето на производни отпадъци от унищожаването на машината, трябва да се извърши при съблюдаване на задълженията за опазване на околната среда, като се избягва замърсяване на почвата, въздуха и водата.

Във всеки случай трябва да се спазва действащото местно законодателство в тази област.

При унищожаването на машината трябва да се унищожи етикета на CE маркировката, заедно с това ръководство.

ДОПЪЛНИТЕЛНИ ПРИНАДЛЕЖНОСТИ

Можете да намерите съвместимите с машината принадлежности на нашия интернет адрес www.emak.it.

HU MŰSZAKI ADATOK**SL TEHNIČNI PODATKI****HR TEHNIČKI PODACI****BG ТЕХНИЧЕСКИ ДАННИ**

Motor - Motor - Motor - Двигател		4 ütemű - 4 taktni - 4-taktni - 4-тактов
Teljesítmény - Моќ - Snaga - Мощность	kW	3,6 ÷ 5,2
Erőátvitel - Prenos - Prijenos - Трансмисия		Olajfürdőс fogaskerekekhez - Zobniški v oljni kopeli - Zupčani, potopljen u ulju - Със зъбни колела в маслена баня
Max. helyigény felszerelés nélkül - Skupne mere maks. brez orodja - Maks. gabaritne dimenzije bez priključka - Макс. габаритни размери без инструмент	mm	1465 x 1150 x 465
Tömeg (motorral, vágórúddal és kerekkel) - Teža (z motorjem, kosilno letvijo in kolesi) - Težina (s motorom, strižnom kosom i kotačima) - Тегло (с двигател, режеща шина и колела)	kg	80
Vágórúd vágásszélessége - Širina rezanja kosilne letve - Širina reza strižne kose - Широчина на рязане на режещата шина	mm	920 ÷ 1220

	Kerekek - Kolesa - Kotači - Колела	előremenet - vožnja naprej - stupanj prijenosa za kretanje naprijed - преден ход	hátramenet - vožnja nazaj - stupanj prijenosa za kretanje unatrag - заден ход
Sebesség, km/ó - Hitrost (km/h) - Brzina km/h - Скорост Km/ч.	4.00 - 8"	3,07	1,18
Sebesség a motor 3600 ford./perces fordulatszámánál - Hitrost z motorjem pri 3600 vrt/minuto - Brzina s motorom na 3600 okretaja/minuti - Скорост с двигател при 3600 об./мин.			

HU MŰSZAKI ADATOK**SL TEHNIČNI PODATKI****HR TEHNIČKI PODACI****BG ТЕХНИЧЕСКИ ДАННИ**

Hangnyomás - Zvočni tlak - Zvučni tlak - Звуково налягане	UNI EN 12733	dB (A)	97,5
Határozatlanság - Negotovost - Nesigurnost - Неопределеност		dB (A)	1,9
Mért hangteljesítményszint - Izmerjena raven zvočne moči - Izmerjena razina zvučne snage - Измерено ниво на звукова мощност	UNI EN 12733	dB (A)	107,8
Határozatlanság - Negotovost - Nesigurnost - Неопределеност		dB (A)	1,7
Garantált hangteljesítményszint - Zagotovljena raven zvočne moči - Jamčena razina zvučne snage - Гарантирано ниво на звукова мощност	UNI EN 12733	dB (A)	110,0
Rezgésszint - Nivo vibracij - Razina vibracija - Ниво на вибрации	UNI EN 12733 EN 12096	m/s²	17,32 (dx) 18,45 (sx)
Határozatlanság - Negotovost - Nesigurnost - Неопределеност	EN 12096	m/s²	0,56

KARBANTARTÁSI TÁBLÁZAT

Kérjük, ne feledje, hogy az alábbi karbantartási időszakok csak normál működési körülmények esetén alkalmazandók. Ha a napi munka nagyobb terheléssel jár, ennek megfelelően csökkenteni kell a karbantartási időszakokat.		Minden egyes használat előtt	Havonta	Ha sérült vagy hibás	Igény szerint
Teljes gép	Ellenőrzés: szivárgás, repedés és kopás	X			
Ellenőrzések: kapcsoló, indító, gyorsítókar és gyorsító leállító kar	A működés ellenőrzése	X			
Üzemanyagtartály	Ellenőrzés: szivárgás, repedés és kopás	X			
Üzemanyagszűrő	Ellenőrzés és tisztítás		X		
	Cserélje ki a szűrőelemet			X	6 havonta
Kapafejek	Ellenőrzés: sérülés és kopás	X			
	Cserélje ki			X	
Kuplung	Ellenőrzés: (A szerszám nem foroghat, ha elengedik a gépkezelői jelenlét kart)		X		
	Cserélje ki			X	
Minden elérhető csavar és anyás csavar (kivéve az üzemanyagcsavarokat)	Ellenőrzés és beszorítás		X		
Légszűrő	Tisztítás	X			
	Cserélje ki			X	6 havonta
Hengerbordák és indító védőburkolat nyílásai	Tisztítás		X		
Indítókötél	Ellenőrzés: sérülés és kopás		X		
	Cserélje ki			X	
Gyertya	Az elektródák távolságának ellenőrzése		X		
	Cserélje ki			X	6 havonta
Erőátviteli egység olaja	Szintellenőrzés	X			
	Cserélje ki				500 óránként

TABELA VZDRŽEVANJA

Upoštevacite, da se naslednje intervale vzdrževanja uporablja samo v primeru običajnih pogojev delovanja. Če je vaše vsakodnevno delo bolj zahtevno od normalnega, je treba ustrezno skrajšati intervale vzdrževanja.		Pred vsako uporabo	Enkrat mesečno	V primeru poškodbe ali pomanjkljivosti	Kot se zahteva
Celoten stroj	Preglejte: puščanje, razpoke in obrabljenost	X			
Kontrole: stikalo, zagonska ročica, vzvod za plin in varnostna ročica plina	Preverite delovanje	X			
Rezervoar za gorivo	Preglejte: puščanje, razpoke in obrabljenost	X			
Filter goriva	Preglejte in ga očistite		X		
	Zamenjajte filtrski vložek			X	Vsakih 6 mesecev
Orodja	Preglejte: poškodbe in obrabljenost	X			
	Zamenjajte			X	
Sklopka	Preglejte: (Orodje se ne sme vrteti, ko je ročica prisotnosti operaterja sproščena)		X		
	Zamenjajte			X	
Vsi dostopni vijaki in matice (razen vijakov uplinjača)	Preglejte in pritegnite		X		
Filter zraka	Očistite	X			
	Zamenjajte			X	Vsakih 6 mesecev
Rebra valja in reže ohišja zagona	Očistite		X		
Zagonska vrvica	Preglejte: poškodbe in obrabljenost		X		
	Zamenjajte			X	
Svečka	Preverite razdaljo med elektrodama		X		
	Zamenjajte			X	Vsakih 6 mesecev
Olje skupine menjalnika	Kontrola nivoja	X			
	Zamenjajte				Vsakih 500 ur

TABLICA ODRŽAVANJA

Molimo zapazite da se naredni vremenski intervali održavanja primjenjuju jedino pri normalnim uvjetima rada. Ako je vaš svakodnevni posao teži od normalnog, posljedično se moraju smanjiti vremenski intervali održavanja.		Prije svake uporabe	Mjesečno	Kod oštećenja ili neispravnosti	Prema potrebi
Kompletan stroj	Pregledajte: propuštanja, pukotine i istrošenost	X			
Kontrole: prekidač, starter, ručica gasa i ručica za blokadu gasa	Provjerite rad	X			
Spremnik goriva	Pregledajte: propuštanja, rascjepi i istrošenost	X			
Filter goriva	Pregledajte i očistite		X		
	Zamijenite uložak filtera			X	Svakih 6 mjeseci
Alati	Pregledajte: oštećenja i istrošenost	X			
	Zamijenite			X	
Spojka	Pregledajte: (Alat se ne smije okretati dok je ručica prisutnosti rukovatelja otpuštena)		X		
	Zamijenite			X	
Svi dostupni vijci i matice (isključujući vijke rasplinjača)	Pregledajte i ponovno pritegnite		X		
Filter zraka	Očistite	X			
	Zamijenite			X	Svakih 6 mjeseci
Rebra cilindra i otvori kartera za pokretanje	Očistite		X		
Uže za pokretanje	Pregledajte: oštećenja i istrošenost		X		
	Zamijenite			X	
Svjećica	Kontrolirajte razmak elektroda		X		
	Zamijenite			X	Svakih 6 mjeseci
Ulje u prijenosnom sklopu	Kontrola razine	X			
	Zamijenite				Svakih 500 sati

ТАБЛИЦА ЗА ПОДДРЪЖКАТА

Моля, имайте предвид, че следните намеси по поддръжката се прилагат само при нормални условия на работа. Ако вашата всекидневна работа е по-тежка в сравнение с нормалната работа, намесите по поддръжката трябва да бъдат намалени.		Преди всяко използване	Всеки месец	Ако е повреден или дефектен	Както се изисква
Цялата машина	Пregledajte за: течове, пукнатини и износване	X			
Проверки на: превключвателя, стартера, лоста на ускорителя и лоста за спиране на ускорителя	Проверете функционирането	X			
Резервоар за гориво	Пregledajte за: течове, пукнатини и износване	X			
Горивен филтър	Извършете преглед и почистете		X		
	Сменете филтриращия елемент			X	На всеки 6 месеца
Инструменти	Пregledajte за: повреди и износване	X			
	Сменете			X	
Съединител	Пregledajte: (Инструментът не трябва да се върти при освободен лост за присъствие на оператора)		X		
	Сменете			X	
Всички достъпни винтове и гайки (с изключение на винтовете на карбуратора)	Проверете и поставете отново		X		
Въздушен филтър	Почистете	X			
	Сменете			X	На всеки 6 месеца
Перки на цилиндъра и решетката на картера	Почистете		X		
Корда за задействане	Пregledajte за: повреди и износване		X		
	Сменете			X	
Свещ	Проверете разстоянието между електродите		X		
	Сменете			X	На всеки 6 месеца
Масло за трансмисионния блок	Проверка на нивото	X			
	Сменете				На всеки 500 часа

PROBLÉMAMEGOLDÁS



FIGYELEM: Az alábbi táblázatban javasolt korrekciós próba végrehajtása előtt mindig állítsa le az egységet, és kösse ki a gyertyát, kivéve, ha az szerepel, hogy az egységnek működnie kell.

Ha ellenőrizte az összes lehetséges okot, és a probléma nem oldódott meg, vegye fel a kapcsolatot a hivatalos Vevőszolgálattal. Ha a táblázatban nem szereplő probléma merül fel, vegye fel a kapcsolatot a Vevőszolgálattal.

PROBLÉMA	LEHETSÉGES OKOK	MEGOLDÁS
A motor nem indul be, vagy indítást követően néhány másodperccel kikapcsol. (Ellenőrizze, hogy a megszakító „I” pozícióban legyen)	1. Nincs szikra. 2. Nincs üzemanyag.	1. Ellenőrizze a gyertya szikráját. Ha nincs szikra, ismételje meg a tesztet új gyertyával. 2. Ellenőrizze az üzemanyagszintet, a légszűrő tisztaságát és az üzemanyagcsapok záródását.
A motor beindul, de nem gyorsul megfelelően, vagy nagy sebességen nem megfelelően működik.	A karburátort be kell állítani.	Vegye fel a kapcsolatot a hivatalos Vevőszolgálattal a karburátor beállításához.
A motor nem éri el a teljes sebességet, és/vagy erősen füstöl.	1. A légszűrő szennyezett. 2. A karburátort be kell állítani.	1. Tisztítás: lásd a Légszűrő karbantartása fejezetben leírt utasításokat. 2. Vegye fel a kapcsolatot a hivatalos Vevőszolgálattal a karburátor beállításához.
A motor beindul, forog, gyorsul, de nem tartja az alapjáratot.	A karburátort be kell állítani.	Vegye fel a kapcsolatot a hivatalos Vevőszolgálattal a karburátor beállításához.
A kapafejek korai törése	Köves földterület	A föld előzetes megtisztítása
Túl zajos gép	1. Sérült vagy lelazult kapafejek 2. Lazult védőfedelek 3. Hiányos kenés	1. Rögzítse a kapafejeket 2. Húzza meg a csavarokat 3. Töltse fel a szintjelzésig az olajat
Rendhagyó rezgések	1. Sérült kapafejek 2. Lazult elemek	1. Cserélje ki 2. Rögzítse

ODPRAVA MOTENJ



POZOR: vselej ugasnite stroj in snemite kabel z vžigalne svečke, preden se lotite katerihkoli preizkusov za odpravo motenj, navedenih v spodnji tabeli, razen v tistih primerih, ko se zahteva delovanje enote.

Ko preverite vse možne vzroke in če motnja ni odpravljena, se obrnite na pooblaščen servisni center. V kolikor naletite na problem, ki v tabeli ni naveden, se obrnite na pooblaščen servisni center.

TEŽAVA	MOŽNI VZROKI	REŠITEV
Motor se ne zažene oziroma ugasne v nekaj sekundah po zagonu. (Prepričajte se, da je stikalo v položaju "I")	1. Ni iskre. 2. Odsotnost goriva.	1. Preverite iskro na svečki. Če iskre ni, ponovite preizkus z novo svečko. 2. Preverite nivo goriva, očistite zračni filter in zaprite pipe za gorivo.
Motor se zažene, vendar ne pospešuje pravilno ali ne deluje pravilno pri veliki hitrosti.	Treba je nastaviti uplinjač.	Za nastavitve uplinjača se obrnite na pooblaščen servisno službo.
Motor ne doseže polne hitrosti in/ali močno dimi.	1. Onesnažen filter za zrak. 2. Treba je nastaviti uplinjač.	1. Očistite: glejte navodila v poglavju o vzdrževanju filtra zraka. 2. Za nastavitve uplinjača se obrnite na pooblaščen servisno službo.
Motor steče, se vrti in pospešuje, vendar ugaša v prostem teku.	Treba je nastaviti uplinjač.	Za nastavitve uplinjača se obrnite na pooblaščen servisno službo.
Prezgodnji zlom orodij	Kamnit teren	Preventivni pregled terena
Prekomerni hrup stroja	1. Poškodovano ali razrahljano orodje 2. Zaščitni pokrovi zrahljani 3. Slabo mazanje	1. Pritrdite orodja 2. Zategnite vijake 3. Dolijte olje do nivoja
Nenormalne vibracije	1. Poškodovana orodja 2. Zrahljani elementi	1. Zamenjajte 2. Zategnite

RJEŠAVANJE PROBLEMA



PAŽNJA: prije vršenja svih preporučenih pokušaja ispravaka iz donje tablice, uvijek zaustavite jedinicu i odvojite svjećicu, osim ako se ne zahtijeva da jedinica radi.

Ako ste provjerili sve moguće uzroke, a problem se nije riješio, posavjetujte se s ovlaštenim servisnim centrom. Ako se radi o problemu koji se ne navodi u ovoj tablici, posavjetujte se s ovlaštenim servisnim centrom.

PROBLEM	MOGUĆI UZROCI	RJEŠENJE
Motor se ne pokreće ili se gasi nekoliko sekundi nakon pokretanja. (Uvjerite se da je prekidač u položaju „I“)	1. Ne stvara se iskra. 2. Nedostatak goriva.	1. Kontrolirajte baca li svjećica iskru. Ako nema iskrenja, ponovite test s novom svjećicom. 2. Provjerite razinu goriva, čistoću filtera zraka i zatvaranje ventila goriva.
Motor se pokreće, ali ne ubrzava dobro ili pri velikoj brzini ne radi pravilno.	Treba podesiti rasplinjač.	Stupite u kontakt s ovlaštenim servisnim centrom radi podešavanja rasplinjača.
Motor ne dostiže punu brzinu i/ili ispušta previše dima.	1. Prljav filter zraka. 2. Treba podesiti rasplinjač.	1. Očistite: vidi upute u poglavlju Održavanje filtera zraka. 2. Stupite u kontakt s ovlaštenim servisnim centrom radi podešavanja rasplinjača.
Motor se pokreće, vrti se i ubrzava, ali ne održava minimum.	Treba podesiti rasplinjač.	Stupite u kontakt s ovlaštenim servisnim centrom radi podešavanja rasplinjača.
Prerani lom alata	Kamenit teren	Prethodni obilazak terena
Pretjerana bučnost stroja	1. Oštećeni ili popušteni alati 2. Popušteni štitnici 3. Nedostatno podmazivanje	1. Pričvrstite alate 2. Pritegnite svornjake 3. Nadolijte ulje do ispravne razine
Neobične vibracije	1. Oštećeni alati 2. Popušteni elementi	1. Zamijenite 2. Pritegnite

ОТСТРАНЈАВАНЕ НА НЕИЗПРАВНОСТИ



ВНИМАНИЕ: винаги спирайте машината и разкачете свещта, преди да извършите всички изпитвания с цел коригиране, които са посочени в таблицата по-долу; препоръчва се изпитванията да се извършват при спрјана машина.

Когато бъдат проверени всички възможни причини, но въпреки това проблемът не може да бъде разрешен, се свържете с оторизиран сервисен център. Ако възникне неизправност, която не е описана в тази таблица, се свържете с оторизиран сервисен център.

НЕИЗПРАВНОСТ	ВЪЗМОЖНА ПРИЧИНА	РЕШЕНИЕ
Двигателят не се задейства или се изключва няколко секунди след задействането. (Уверете се, че превключвателят е в положение „I“)	1. Няма искра. 2. Липса на гориво.	1. Проверете искрата на свещта. Ако няма искра, повторете теста с нова свещ. 2. Проверете нивото на горивото, почистете въздушния филтър и затворете крановете за гориво.
Двигателят стартира, но не ускорява правилно или не функционира правилно при висока скорост.	Трябва да се регулира карбуратора.	Свържете се с оторизиран сервисен център за регулиране на карбуратора.
Двигателят не достига пълна скорост и / или отделя прекален пушек.	1. Мръсен въздушен филтър. 2. Трябва да се регулира карбуратора.	1. Почистете: вижте инструкциите в глава "Поддръжка на въздушния филтър". 2. Свържете се с оторизиран сервисен център за регулиране на карбуратора.
Двигателят се задейства, върти се и ускорява, но не може да се задържи на минимум.	Трябва да се регулира карбуратора.	Свържете се с оторизиран сервисен център за регулиране на карбуратора.
Преждевременно счупване на инструментите	Каменист терен	Превантивен преглед на терена
Прекомерен шум от машината	1. Повредени или разхлабени инструменти 2. Разхлабени защитни кори 3. Недобро смазване	1. Фиксиране на инструменти 2. Затягане на болтове 3. Допълване на маслото до нивото
Необичайни вибрации	1. Повредени инструменти 2. Разхлабени елементи	1. Сменете 2. Затегнете

Magyar	Slovenščina	Hrvatski	
<p align="center">GARANCIALEVÉL</p>	<p align="center">GARANCIJSKI LIST</p>	<p align="center">JAMSTVENI LIST</p>	
<p>A gépet a legmodernebb gyártási technológia szerint tervezték és állították össze. A Gyártó termékeire magán és hobby használat esetén a vásárlástól számított 24 hónapos garanciát vállal. Professzionális használat esetén a garanciális időszak 12 hónapra korlátozódik.</p> <p>Általános garanciafeltételek</p> <p>1) A garancia a vásárlás időpontjától érvényes. A gyártó cég értékesítési és szervizhálózatán keresztül ingyenesen kicseréli, az anyag-, megmunkálási vagy gyártási hibás alkatrészeket. A garancia nem vonja meg a vevő polgári törvénykönyvben előírt, az értékesített áru hibájának vagy hiányosságának következményeivel kapcsolatos jogait.</p> <p>2) A szakemberek a munka megszervezéséhez szükséges időt figyelembe véve a lehető leghamarabb elvégzik a szükséges beavatkozást.</p> <p>3) A garanciális javítás igényléséhez az erre felhatalmazott személyhez el kell juttatni az alábbiakban feltüntetett garancia tanúsítványt, minden adatot kitöltve, a vizonteladó által lepecsételve, és mellékelni kell a vásárlást igazoló számlát vagy a kötelező pénzügyi blokkot, amely a vásárlás időpontját igazolja.</p> <p>4) A garancia érvényét veszti a következő esetekben:</p> <ul style="list-style-type: none"> - A karbantartás nyilvánvaló hiánya, - A termék nem megfelelő és helytelen használata, - Nem megfelelő kenőanyag vagy üzemanyag használata, - Nem eredeti alkatrész vagy tartozék használata, - Arra fel nem hatalmazott személy valamilyen beavatkozást végzett a gépen. <p>5) A Gyártó cég kizárja a garanciából a fogyóanyagokat és a normál működési kopásnak kitett alkatrészeket.</p> <p>6) A garancia kizárja a termék frissítését és feljavítását.</p> <p>7) A garanciális idő alatt szükséges beállítás és karbantartás nem tartozik a garancia körébe.</p> <p>8) A szállítás közben esetlegesen bekövetkező kárt haladéktalanul jelezni kell a fuvarozónak garanciális jogvesztés terhe mellett.</p> <p>9) A gépeinkre szerelt más márkájú motorokra (Briggs & Stratton, Subaru, Honda, Kipor, Lombardini, Kohler stb.) a motor gyártójának garanciája érvényes.</p> <p>10) A garancia nem fedezi az esetleges közvetlen vagy közvetett személyi vagy anyagi károkat, melyek oka a gép meghibásodása vagy a gép hosszú ideig tartó használaton kívül helyezése.</p>	<p>Ta stroj je bil zasnovan in izdelan po najsodobnejših proizvodnih postopkih. Izdelovalec nudi garancijo za svoje izdelke za čas 24 mesecev od nakupa za zasebno ali uporabo v prostem času. Za profesionalno uporabo garancija velja le za 12 mesecev.</p> <p>Spošni garancijski pogoji</p> <p>1) Garancija se prizna od datuma nakupa. Proizvajalec preko prodajne mreže in servisne službe brezplačno zamenja okvarjene dele zaradi slabega materiala, izdelave ali proizvodnje. Garancija ne prikrajša kupca za zakonske pravice, ki jih določa civilni zakonik proti posledicam napak, ki jih povzroči prodana stvar.</p> <p>2) Tehnično osebje bo glede na svoje organizacijske možnosti posredovalo v najkrajšem možnem času.</p> <p>3) Če želite zahtevati pomoč v okviru garancije, morate pooblaščenemu osebju pokazati spodnji garancijski list, ki ga je žigosal trgovec, izpolnjen v vseh delih in priložen račun o nakupu ali obvezno davčno potrdilo, ki dokazuje datum nakupa.</p> <p>4) Garancija se razveljavi v naslednjih primerih:</p> <ul style="list-style-type: none"> - Očitna odsotnost vzdrževanja, - Nepravilna uporaba izdelka ali nedovoljeni posegi, - Uporaba neprimernih maziv ali goriv, - Uporaba neoriginalnih nadomestnih delov ali dodatne opreme, - Posegi, opravljeni s strani nepooblaščenih oseb. <p>5) Proizvajalec ne daje garancije za materiale, ki se izrabijo ali obrabijo pri normalni uporabi.</p> <p>6) Garancija ne velja za posege za izpopolnjevanje in izboljševanje proizvoda.</p> <p>7) Garancija ne velja za nastavitve stroja in posegov vzdrževanja, ki morajo biti izvršeni v času garancije.</p> <p>8) Morebitno povzročeno škodo med transportom je potrebno takoj prijaviti prevozniku, sicer se veljavnost garancije prekine.</p> <p>9) Za motorje drugih znamk (Briggs & Stratton, Subaru, Honda, Kipor, Lombardini, Kohler itd.) ki jih vgrajujemo v naše stroje, velja garancija, ki jo podajo izdelovalci motorja.</p> <p>10) Garancija ne krije morebitno povzročene direktne ali indirektna škode osebam ali stvarim zaradi okvare, ki je nastala zaradi dalj časa trajajoče neuporabe aparata.</p>	<p>Ovaj je stroj zamišljen i izrađen najmodernijim tehnikama proizvodnje. Proizvođač daje jamstvo za vlastite proizvode u trajanju od 24 mjeseca od datuma kupnje, za uporabu u privatne svrhe ili kao hobi. U slučaju profesionalne uporabe jamstvo vrijedi samo 12 mjeseci.</p> <p>Opći uvjeti jamstva</p> <p>1) Jamstvo se priznaje počevši od datuma kupnje. Proizvođač preko svoje prodajne mreže i tehničkih servisa besplatno zamjenjuje dijelove s greškom u materijalu, obradi ili proizvodnji. Jamstvo ne uskrađuje kupcu zakonska prava predviđena građanskim zakonikom za posljedice prouzročene greškama ili nedostacima prodanog proizvoda.</p> <p>2) Tehničko osoblje će intervenirati u što kraćem vremenskom roku, sukladno s već programiranim radnim obvezama.</p> <p>3) Kako biste zatražili servisiranje pod jamstvom, ovlaštenom osoblju trebete pokazati potpuno ispunjen donji jamstveni list s pečatom prodavača i s priloženim računom o kupnji ili porezno važećim kontrolnim listićem blagajne, koji potvrđuje datum kupnje.</p> <p>4) Valjanost jamstva prestaje u slijedećim slučajevima:</p> <ul style="list-style-type: none"> - očevidno pomanjkanje održavanja, - nepravilna uporaba proizvoda ili neovlaštena diranja, - uporaba neprikladnih maziva ili goriva, - uporaba neoriginalnih rezervnih dijelova ili dodatne opreme, - zahvati koje je izvršilo neovlašteno osoblje. <p>5) Proizvođač izuzima iz jamstva potrošni materijal i dijelove podložne uobičajenom habanju tijekom rada.</p> <p>6) Jamstvo isključuje zahvate ažuriranja ili poboljšavanja proizvoda.</p> <p>7) Jamstvo ne pokriva precizno ugađanje i zahvate održavanja do kojih bi moglo doći tijekom jamstvenog roka.</p> <p>8) Eventualna oštećenja nastala tijekom prijevoza treba odmah prijaviti prijevozniku jer u suprotnom valjanost jamstva prestaje.</p> <p>9) Za motore drugih marki (Briggs & Stratton, Subaru, Honda, Kipor, Lombardini, Kohler itd.) koji se montiraju na našim strojevima, vrijedi jamstvo koje daju proizvođači motora.</p> <p>10) Jamstvo ne pokriva eventualne štete, izravne ili neizravne, nanesene osobama ili stvarima do kojih je došlo uslijed kvara na stroju ili njegove prisilne produljene neuporabe.</p>	
<p>MODELL - MODEL</p> <hr/> <p>SOROZATSZÁM - SERIJSKA ŠT.</p> <hr/> <p>VÁSÁRLÓ - KUPAC G.</p> <hr/> <hr/> <hr/>	<p>DÁTUM - DATUM</p> <hr/> <hr/> <p>VIZONTELADÓ - POOBLAŠČENI PRODAJALEC</p> <div style="border: 1px solid black; height: 100px; width: 100%;"></div>	<p>MODEL</p> <hr/> <p>SERIJSKI BR.</p> <hr/> <p>KUPAC</p> <hr/> <hr/> <hr/>	<p>DATUM</p> <hr/> <hr/> <p>OVLAŠTENI ZASTUPNIK</p> <div style="border: 1px solid black; height: 100px; width: 100%;"></div>
<p>Ne küldje el! Csak az esetleges műszaki garancia igénye esetén kell mellékelni. Ne pošiljajte! Priložite le ob morebitnem uveljavljanju garancijskega zahtevka.</p>		<p>Nemojte slati! Priložite jedino zahtjevu za tehničko jamstvo.</p>	

СЕРТИФИКАТ ЗА ГАРАНЦИЯ

Тази машина е проектирана и реализирана посредством прилагане на най-модерните производствени техники. Фирмата производител гарантира за собствените продукти за период от 24 месеца, считано от датата на закупуване, когато те са предназначени за частно използване или като хоби. Гаранцията е ограничена до 12 месеца, в случай на професионална употреба.

Общи условия на гаранцията

- 1) Гаранцията се признава считано от датата на закупуване. Фирмата производител, посредством нейната мрежа за продажби и техническо обслужване, заменя безплатно дефектиралите части поради материала, обработките и производството. Гаранцията не отменя законните права на купувача, които са предвидени от гражданския кодекс по отношение на последствията от дефекти или недостатъци, предизвикани от продадената стока.
- 2) Техническият персонал ще се намеси възможно най-бързо, в рамките на даденото време за организационни нужди.
- 3) **За да се поиска обслужване в гаранция, е необходимо да се представи на оторизирания персонал посоченият по-долу сертификат за гаранция, който трябва да бъде подпечатан и подписан от дистрибутора, попълнен във всички негови части и придружен от фактура за закупуване или фискален бон, задължителни за доказване на датата на закупуване.**
- 4) Гаранцията отпада в случай на:
 - Очевидно отсъствие на каквато и да била поддръжка,
 - Неправилно използване на продукта или направени модификации по продукта,
 - Използване на неподходящи масла и горива,
 - Използване на неоригинални резервни части или аксесоари,
 - Намеси, извършени от неоторизиран персонал.
- 5) Фирмата производител изключва от гаранцията консумативите, както и частите подлежащи на нормално износване, дължащо се на самото функциониране.
- 6) От гаранцията са изключени също намеси свързани с осъвременяване и подобряване на продукта.
- 7) Гаранцията не покрива извършване на настройки и намеси по поддръжката, ако е необходимо да се извършат по време на периода на гаранция.
- 8) За евентуални щети, причинени по време на транспортирането, трябва да се уведоми незабавно превозвача, в противен случай гаранцията отпада.
- 9) При двигателите на други марки (Briggs & Stratton, Subaru, Honda, Kipor, Lombardini, Kohler и др.), монтирани на нашите машини, гаранцията, дадена от производителите на двигателите, е валидна.
- 10) Гаранцията не покрива евентуални щети, преки или непреки, причинени на хора или предмети от повреди на машината или произтичащи от принудително дълго неизползване на самата машина.

МОДЕЛ

ДАТА

СЕРИЕН НОМЕР

ДОСТАВЧИК

ЗАКУПЕН ОТ Г-Н

Да не се изпраща! Да се приложи само при евентуална заявка за техническа гаранция.

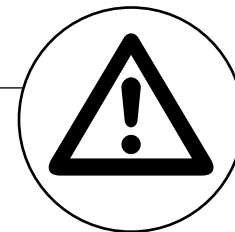

- HU** **FIGYELEM:** A kézikönyvet a gép teljes élettartama alatt a géppel egy helyen kell tárolni.
- SL** **POZOR:** Ta priročnik mora spremljati stroj vso njegovo življenjsko dobo.
- HR** **PAŽNJA:** ovaj priručnik treba čuvati zajedno sa strojem tijekom čitavog njegovog radnog vijeka.
- BG** **ВНИМАНИЕ:** Това ръководство трябва да придружава машината по време на нейния жизнен цикъл.

GB Importer: EMAK UK LTD, Unit 8, Zone 4, Business Park, BURNTWOOD WS73XD

EMAK S.p.A.
42011 Bagnolo in Piano (RE) Italy
www.myemak.com
www.youtube.it/EmakGroup